

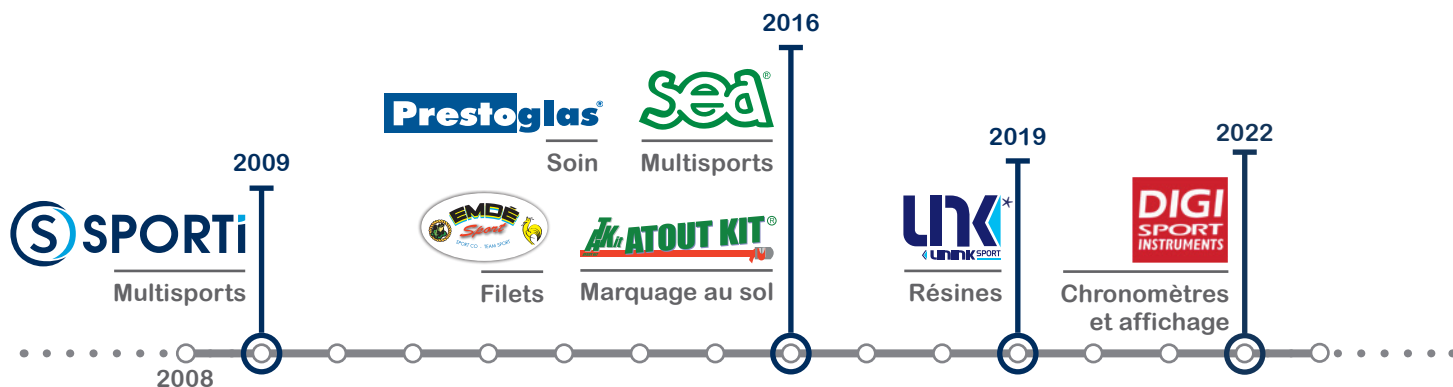

# SPORTiFRANCE

2024  
2025



## 2024

*Le sport au centre de l'attention.*

Depuis 2008, nous travaillons au quotidien afin de proposer une large gamme de références en matériel et équipement sportif.

Avec cette année particulièrement intense pour le sport en France, nous continuons à faire évoluer notre offre avec de nouveaux produits. L'ajout des ballons de basketball 3X3 et volleyball d'entraînement par exemple, permet de compléter notre gamme de ballons de sports collectifs. Attentifs aux évolutions du marché, nous proposons également des produits innovants tels que les tablettes Playmaker ou encore les drapeaux de touche SignalBip.

Volontaires dans notre démarche RSE, nous continuons à développer au quotidien nos actions pour conserver un développement économique qui soit en accord avec les enjeux sociaux et environnementaux.



De nouveaux ballons . [p.151](#)



Les tablettes Playmaker . [p.67](#)

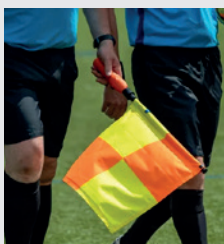

Les drapeaux SignalBip . [p.81](#)



Notre démarche RSE . [p.2](#)

\* UNINKSPORT: brand in exclusive distribution.

## LOGISTIQUE

6000m<sup>2</sup> et une équipe appliquée pour la préparation de vos commandes.

**SAV** Dédié et réactif.  
sav@sportifrance.com



# SOMMAIRE

## BAGAGERIE

PAGE  
3

Sacs joueur	4
Sac équipement et sac à maillots / shorts	6
Petite bagagerie et coach	7
Sacs à raquettes et sacs de rangement	8
Sacs et filets à ballons	9
Transport et rangement	10

## MULTISPORTS

PAGE  
13

Chasubles	14
Foulard et ceinture flag	16
Kits d'entraînement	17
Cônes	19
Cerceaux	20
Multimarqueurs	21
Repérage au sol	22
Échelons de vélocité et lattes d'entraînement	24
Piquets de slalom et sac à jalons	25
Jalons et bases	26
Arches de précision, kits d'entraînement et pinces	27
Haies	28
Tchoukballs et mannequins	30
Planche à rebonds	34
Cibles football	35
Kits tennis-ballon et buts de football gonflables	36
Mini-but, sac de lestage et Flexi-Goal®	37
Cibles et réducteurs handball	42
Mini-buts et Flexi-Goal® handball	43
Buts de Basket	46
Balissage au sol et Beach-Volley	48
PlaqTube, bouclier, sac de plaquage et accessoires rugby	49
Musculation et renforcement musculaire	50
Coupes, médailles et podium	54

## TRAÇAGE ET ACCESSOIRES TERRAIN

PAGE  
55

Poteaux de corner, de touche et fanions	56
Implants de repérages, chauss'propre et délimitation	57
Peinture et traçages	58

## COACH, ARBITRE ET JOUEUR

PAGE  
59

Résines, magnésie et nettoyant	60
Bouteilles et glacières	61
Porte-bouteilles et bouteilles	62
Porte-documents rigides et sacs coach	64
Taktifol	65
Plaquettes coach et support affiche	66
Plaquettes Playmaker	67
Carnets spirales et pro coaching board	68
Tableaux tactiques	69
Kit de communication audio et club house	71
Compresseurs, pompes et accessoires de gonflage	72
Brassards	74
Appareils de mesure et porte-voix	76
Sifflets	77
Sifflets et montre arbitre FOX40	78
Arbitrage	80
Équipement du joueur	82

## CHRONOMÈTRES ET AFFICHAGE

PAGE  
83

Les mallettes et kit de chronomètres	84
Chronomètres 1 ligne, montre et oxymètre	86
Chronomètres 2 lignes	87
Chronomètres 3 lignes	88
Chronomètres professionnels et imprimantes	90
Afficheur de score à dalles LCD	93
Panneaux d'affichage LED	94
Afficheur marathon et derby	95
Changement de joueurs et accessoires	96

## SOIN

PAGE  
97

Glacières, sac et kit de soin	98
Sac et kit soigneur CLUB	100
Sac et kit soigneur PRO	101
Kits soin	102
Soin par le froid ou le chaud	103
Gels, crèmes et huiles de massage	104
Pansements et protection nasale	106
Bandes	107
Accessoires et bandes	108
Désinfection, thermomètre et oxymètre	109
Brancard et tables de soin	110

## FITNESS ET COMBAT

PAGE  
111

Nattes et porte-nattes	112
Yoga	114
Gymball, fitness roll, balles et ballons spéciaux	115
Équilibre, proprioception et trampoline	116
Steps et kit récupération du sportif	117
Renforcement musculaire	118
Cordes à sauter	124
Cordes en chanvre	125
Boxe	126
Judo et Karaté	127
Gymnastique Rythmique	128

## SPORTS D'EAU

PAGE  
129

Textile Swind	130
Bonnets de bain, pince nez et bouchons d'oreilles	131
Palmes et lunettes	132
Matériels d'entraînement natation	133
Water-polo et bouée grand large	134

## SPORTS DE RAQUETTES

PAGE  
135

Tennis de Table	136
Badminton	138
Kit badminton, beachminton et speedminton	140
Tennis	141
Chariots à balles, kits mini-tennis et afficheur de score	144

## ATHLÉTISME

PAGE  
145

Initiation lancer	146
Lancer et magnésie	147
Course : starting blocks et relais	148
Renforcement musculaire et échelle de vélocité	149
Appareils de mesure, élastique de saut et podium	150

## BALLES ET BALLONS

PAGE  
151

Football, futsal, beach soccer	152
Basket-ball	154
Handball	155
Rugby et football américain	156
Volley-ball et water-polo	157
Balles et ballons mousse	158
Balles peau d'éléphant	159
Balles et ballons éducatifs	160
Cécifoot et Torball	161
Ballons géants et ballons sauteurs	162

## SCOLAIRE

PAGE  
163

Course d'orientation	164
Les indispensables de l'enseignant	167
Hockey et street-hockey	168
Jonglerie	170
Jeux de lancer	172
Jeux de raquettes	174
Ballons sauteurs et ballons géants	175
Repérage au sol	176
Kits agilité et précision	177
Jeux de cours et d'équilibre	178
Sécurité routière	180

## FILETS ET ÉQUIPEMENTS TERRAINS

PAGE  
181

FOOTBALL	182
BASKET-BALL	190
HANDBALL	194
VOLLEY-BALL	197
TENNIS	200
BADMINTON	202
RUGBY	204
ÉQUIPEMENT DU STADE	205

## LÉGENDES



Nouveautés du catalogue 2024



Produit fabriqué en France



Produits disponibles jusqu'à épuisement des stocks



Prix disponible uniquement sur demande auprès de notre service commercial



Produit biodégradable



Produit anti-UV



Produits ne bénéficiant pas du franco de port à 370€ HT (le port pour ces références sera facturé)



Vidéo à découvrir sur notre site internet.

CONTENANCE  
25 L

LONGUEUR  
19 cm

LARGEUR  
31 cm

HAUTEUR  
43 cm

Caractéristiques produits

12,30€ TTC

Prix de vente public conseillé



Produit soumis à l'éco-taxe (éco-participation). Le montant appliqué sera celui en vigueur le jour de la commande (Valeur à jour sur notre site web).

# Une démarche VOLONTAIRE

En 2024, Sportifrance continue sa démarche RSE.

## LA RSE, C'EST QUOI ?

**R**esponsabilité

**S**ociétale des

**E**ntreprises

Depuis plusieurs années nous avons à cœur d'intégrer des préoccupations sociales, environnementales et économiques à notre activité commerciale et à nos relations avec nos parties prenantes.

Attachés à nos valeurs, nous souhaitons donner du sens à notre démarche commerciale en restant une entreprise familiale à taille humaine et consciente des enjeux sociétaux actuels.



### Environnement

CATALOGUE RESPECTUEUX DE L'ENVIRONNEMENT

POUR L'ENVOI DES COMMANDES, RÉUTILISATION DES CARTONS, FILM ÉCORESPONSABLE ET DIMINUTION DES ADHÉSIFS



### Économie

NOS COLLABORATEURS ET LEURS SAVOIR-FAIRE CONTRIBUENT À PÉRENNISER L'ENTREPRISE

RENCONTRE AVEC LES FOURNISSEURS



### Social

OUVERTURE AU DIALOGUE CLIENT

FAVORISER LE BIEN-ÊTRE ET LES CONDITIONS DE TRAVAIL DES SALARIÉS



### Territoire

VOLONTÉ DE FORMER LES JEUNES DU TERRITOIRE

ACTEUR DU MILIEU ASSOCIATIF LOCAL

## NOS OBJECTIFS :



Augmenter les produits fabriqués à partir de matière recyclée et les produits recyclables



Prendre en compte les impacts environnementaux dans la conception des produits



S'assurer du respect des droits fondamentaux tout au long de la chaîne de sous-traitance



## Qu'est ce que L'ÉCO-PARTICIPATION ?

Les éco-participations ont été créés dans le but de réduire la quantité de déchets et de préserver l'environnement. Sportifrance, comme l'ensemble des producteurs ou distributeurs d'articles concernés, doit reverser l'éco-participation collectée auprès des consommateurs.

Les montants des contributions sont établis en fonction du coût du recyclage par des éco-organismes à but non lucratif. Nous appliquons donc le tarif en vigueur suivant les recommandations des différents organismes. Nous adhérons aux éco-organismes suivants :

ECO-MOBILIER	pour le mobilier
ECO-SYSTEMES	pour les appareils électriques et électroniques
SCRELEC	pour les piles
ECOLOGIC	pour les articles de sports et de loisirs



# Bagagerie, rangement et transport

Sacs joueur	4
Sac équipement et sac à maillots / shorts	6
Petite bagagerie et coach	7
Sacs à raquettes et sacs de rangement	8
Sacs et filets à ballons	9
Transport et rangement	10

À DÉCOUVRIR



P.6



P.7



P.12

## SACS JOUEUR

### SAC TROLLEY TEAM



PRODUIT PERSONNALISABLE\*  
A PARTIR DE 300 PIECES  
(SUR DEVIS)



Poignée escamotable renforcée



2 poches latérales

+ Poignée de transport ergonomique

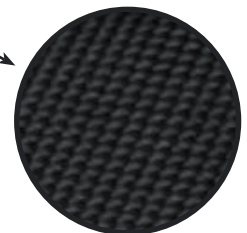

100% polyester renforcé 600 deniers



Roulettes intégrées



#### 2 TAILLES

	Ct : 59 Litres	Ct : 77 Litres
H.	30 cm	32 cm
l.	32 cm	34 cm
L.	61 cm	71 cm

à partir de TTC  
**44,90€**

Sac 100% polyester renforcé 600 deniers pour une plus grande résistance, grand compartiment principal avec grande ouverture en U à fermeture éclair double, 2 poches latérales, poche sur face avant avec fermeture éclair. Avec ses roulettes et sa poignée (cane) escamotable, ce trolley devient un excellent sac pour le joueur mais aussi pour le transport des équipements. Un sac conçu pour les clubs avec un excellent rapport qualité / prix.

Référence : 078113

Taille : 61cm / 59 Litres

Noir

Dimensions : L. 61cm x h. 30cm x l. 32cm

Prix T.T.C : 44,90€

Référence : 078114

Taille : 71cm / 77 Litres

Noir

Dimensions : L. 71cm x h. 32cm x l. 34cm

Prix T.T.C : 49,90€

SAC DE SPORT TEAM

SPORTi

PRODUIT PERSONNALISABLE\*  
A PARTIR DE 300 PIECES (SUR DEVIS)



Poignée de transport ergonomique



Grande bandouillère de transport matelassée pour plus de confort



Poche zippée sur la face avant



2 poches latérales

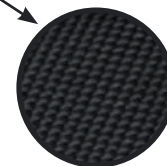

100% polyester renforcé 600 deniers



3 TAILLES

Ct : 42 Litres	Ct : 58 Litres	Ct : 76 Litres
H. 28 cm	H. 30 cm	H. 32 cm
l. 30 cm	l. 32 cm	l. 34 cm
L. 50 cm	L. 60 cm	L. 70 cm

à partir de TTC **17,90€**

Sac 100% polyester renforcé 600 deniers, grand compartiment principal avec grande ouverture en U à fermeture éclair double, 2 poches latérales, poche sur face avant avec fermeture éclair. Bandouillère renforcée réglable et amovible. Un sac conçu pour les clubs avec un excellent rapport qualité / prix.

Référence : 078110

Taille : 50cm / 42 Litres

Dimensions : L. 50cm x h. 28cm x l. 30cm

Prix T.T.C : 17,90€

Référence : 078111

Taille : 60cm / 58 Litres

Dimensions : L. 60cm x h. 30cm x l. 32cm

Prix T.T.C : 19,90€

Référence : 078112

Taille : 70cm / 76 Litres

Dimensions : L. 70cm x h. 32cm x l. 34cm

Prix T.T.C : 23,90€

## SAC ÉQUIPEMENT ET SAC À MAILLOTS / SHORTS

### SAC ÉQUIPEMENT

**S SPORTI**



+ 2 compartiments intérieurs indépendants aérés grâce à leur mesh

+ Poignée télescopique et escamotable

+ 2 grandes poches frontales



PRODUIT PERSONNALISABLE\*  
A PARTIR DE 10 PIÈCES (SUR DEVIS)

+ 2 poignées de transport



+ Fond renforcé grâce à ses 3 barres de renfort et sa structure plus épaisse.



+ Renfort PVC au niveau des roues

\*Personnalisation logo 1 couleur. Nos articles marqués ne sont ni repris, ni échangés

CONTENANCE	LONGUEUR	LARGEUR	HAUTEUR	ECO TAXE	TTC
102 L	77 cm	38 cm	35 cm		<b>86,90€</b>

100% polyester 1680 deniers haute qualité et doublure renforcée. Coloris : noir.

Référence : 078049

L'unité

Prix T.T.C : 86,90€

### SAC À MAILLOTS / SHORTS



+ Porte étiquette en plastique

+ Poche intérieur en maille ajourée

+ Peut contenir un jeu de 16 maillots et shorts

+ Bandoulière ajustable

LONGUEUR	LARGEUR	HAUTEUR	ECO TAXE	TTC
45 cm	35cm	22 cm		<b>19,90€</b>

100% polyester 600 deniers renforcé PVC. Peut contenir 14 maillots et 14 shorts. Avec pochette plastique porte étiquette sur l'avant, grande pochette extérieure, poche intérieure en maille ajourée, poignée de transport et bandoulière ajustable. Grande ouverture en U pour faciliter le rangement. Coloris noir.

Référence : 078001

L'unité

Prix T.T.C : 19,90€



### SAC À DOS

**S**SPORTI

2024 NOUVEAU

Poche latérale ajoutée +



Sac bimatière +



Brides et dos matelés +



CONTENANCE	EPAISSEUR	LARGEUR	HAUTEUR	TTC
25 L	15 cm	30 cm	44 cm	<b>12,50€</b>

ECO TAXE

Sac à dos composé d'un grand compartiment principal, 2 poches filet latérales et une grande poche avant zippée pratique pour y ranger vos petits accessoires. Dos et brides de transport matelassés pour plus de confort. Matière : polyester. Coloris : noir avec bandes réfléchissantes sur le devant.

Référence : 078002

L'unité

Prix T.T.C : 12,50€

### SAC COACH

**S**SPORTI



Taille adaptée aux supports coach

Bandoulière de transport ajustable +



Poignée de transport +



Poche avant avec double fermetures +



LONGUEUR	LARGEUR	HAUTEUR	TTC
40 cm	9 cm	31 cm	<b>12,50€</b>

ECO TAXE

Sac coach / porte documents en nylon renforcé 600 deniers. Il est constitué d'un grand compartiment principal avec une grande ouverture et d'une poche avant, pratique pour y ranger vos petits accessoires. Facile à transporter grâce à ses poignées et sa bandoulière ajustable. Coloris : Noir / Anthracite

Référence : 078046

L'unité

Prix T.T.C : 12,50€

### GYMBAG



CONTENANCE	LONGUEUR	LARGEUR	TTC
13 L	44 cm	34 cm	<b>3,00€</b>

ECO TAXE

Sac polyester 210 deniers avec cordelettes et coins renforcés en PU. Il peut être utilisé de diverses manières : sac à dos, sac à chaussures, trousse de toilette etc. 5 coloris disponibles (Noir, Rouge, Royal, Vert et Marine).

Référence : 078096

L'unité

Prix T.T.C : 3,00€

### SAC MULTIFONCTIONS

**S**SPORTI



LONGUEUR	LARGEUR	HAUTEUR	TTC
35 cm	15 cm	17 cm	<b>7,00€</b>

ECO TAXE

Sac multifonctions 100% polyester. Il peut à la fois servir de sac à chaussures comme de trousse de toilette. Accessibilité au contenant grandement facilitée par son ouverture avec double zip et son attache auto-agrippante. Coloris : Noir

Référence : 078089

L'unité

Prix T.T.C : 7,00€

**SACS À RAQUETTES ET SACS DE RANGEMENT**
**SAC POUR RAQUETTES DE TENNIS DE TABLE**
**SPORTi**

Voir kit avec raquettes page 137

LONGUEUR	LARGEUR	HAUTEUR	TTC
62 cm	26 cm	26 cm	18,90€

Sac en toile nylon renforcé 600 deniers. Grand compartiment principal avec ouverture en U pour ranger facilement jusqu'à 40 raquettes de tennis de table. Poche sur face avant avec fermeture éclair pour le rangement des balles et/ou autres matériels (ex : 14 boîtes de 6 balles). Poignées et bandoulière de transport ajustable et renforcée. Coloris : Noir. Livré sans raquette et sans balle / volant.

Référence : 014043 L'unité Prix T.T.C : 18,90€

**SAC POUR RAQUETTES DE BADMINTON OU DE TENNIS**
**SPORTi**

Voir kit avec raquettes page 139 et 143

LONGUEUR	LARGEUR	HAUTEUR	TTC
80 cm	48 cm	33 cm	29,90€

Sac en toile nylon renforcé 600 deniers. Grand compartiment avec ouverture en U pour ranger facilement jusqu'à 40 raquettes de badminton ou 20 raquettes de tennis. Poche latérale avec ouverture en U pour le rangement des tubes de volants (jusqu'à 10 tubes) ou tubes de balles tennis (jusqu'à 6 tubes). Poignées et bandoulière de transport ajustable et renforcée. Coloris : Marine. Livré sans raquette et sans balle.

Référence : 011084 L'unité Prix T.T.C : 29,90€

**SAC RANGE FILET**
**SPORTi**

LONGUEUR	LARGEUR	HAUTEUR	TTC
80 cm	48 cm	33 cm	29,90€

Sac en toile nylon renforcé 600 deniers. Grand compartiment avec ouverture en U pour ranger facilement vos filets. Poche latérale avec ouverture en U. Poignées et bandoulière de transport ajustable et renforcée. Coloris : Marine. Livré sans filet.

Référence : 011084 L'unité Prix T.T.C : 29,90€

**SAC MULTISPORTS**
**Sea**

LONGUEUR	LARGEUR	HAUTEUR	TTC
105 cm	70 cm	35 cm	25,90€

Sac multisports en nylon 600 deniers. Grande capacité, il peut aisément accueillir tout type de matériel : cerceaux, jalons, mini-haies, ballons... Coloris : Noir.

Référence : 078102 L'unité Prix T.T.C : 25,90€

**SAC À JAVELOTS**
**SPORTi**

DIAMÈTRE	LONGUEUR	TTC
16,5 cm	276 cm	23,90€

Sac pour le transport des javelots. Pour 15 javelots.

Référence : 078115 L'unité Prix T.T.C : 23,90€

**SAC À JALONS / PIQUETS DE SLALOM**
**SPORTi**

LONGUEUR	LARGEUR	HAUTEUR	TTC
185 cm	25 cm	25 cm	23,90€

Sac en toile nylon renforcé. Fermeture par zip. Grâce à ses poignées, ce sac permet de transporter facilement jusqu'à 50 piquets de slalom.

Référence : 078063 L'unité Prix T.T.C : 23,90€

FILET PORTE BALLONS

SPORTI



Fermeture facile avec cordon d'une autre couleur

à partir de TTC **2,90€**

Filet tissé en polypropylène Ø4mm, maille simple 100mm. Livré sans ballon.

Référence : 078034	2/3 ballons	BLANC	Prix T.T.C : 2,90€
Référence : 078035	5/6 ballons	BLEU	Prix T.T.C : 3,40€
Référence : 078029	10/12 ballons	JAUNE	Prix T.T.C : 3,90€
Référence : 078030	15/20 ballons	ROUGE	Prix T.T.C : 7,90€

SAC À BALLONS

SPORTI



Cap. 6-7 ballons  
H. 75 cm  
l. 40 cm

Cap. 12-15 ballons  
H. 90 cm  
l. 50 cm

à partir de TTC **13,50€**

Sac à ballons en toile nylon 600 deniers résistant. Muni d'une bandoulière, d'un cordon de serrage et de filets de ventilation latéraux. Coloris : Noir. Livré sans ballon.

Référence : 078026	Capacité 6-7 ballons	Prix T.T.C : 13,50€
Référence : 078028	Capacité 12-15 ballons	Prix T.T.C : 16,70€

SAC ÉQUIPEMENT EN MAILLE AJOURÉE

Sea



Capacité  
10 ballons de basket T7 ou  
13 ballons de foot T5

LONGUEUR 100 cm LARGUEUR 50 cm HAUTEUR 50 cm TTC **13,90€**

Pour le transport de tout type de matériel (~10 ballons de basket T7, chasubles, cônes). Sac en maille ajourée avec poignées et bandoulière de transport. Mélange polypropylène et polyester. Coloris : Bleu. Livré sans matériel ni ballon.

Référence : 078037	L'unité	Prix T.T.C : 13,90€
--------------------	---------	---------------------

SAC À BALLONS DE RUGBY

SPORTI



Fermeture facile par auto-agrippant + clip

Capacité  
6 ballons de taille 5

LARGUEUR 32 cm HAUTEUR 115 cm TTC **10,90€**

Sac pour ballons de rugby en toile nylon 600 deniers résistant. Il contient jusqu'à 6 ballons taille 5. Fermeture facile grâce à son attache auto-agrippante et son clip. Muni d'une bandoulière pour faciliter le transport. Coloris : noir. Livré sans ballon.

Référence : 078024	L'unité	Prix T.T.C : 10,90€
--------------------	---------	---------------------

SAC À BALLONS MATELOT EN MAILLE AJOURÉE

SPORTI



Capacité  
14 ballons de basket T7 ou  
18 ballons de foot T5

LARGUEUR 90 cm HAUTEUR 110 cm TTC **8,50€**

Sac à ballons matelot en maille ajourée. Coloris noir. Livré sans ballon.

Référence : 078101	L'unité	Prix T.T.C : 8,50€
--------------------	---------	--------------------

SAC TUBE BALLONS

SPORTI



à partir de TTC **14,90€**

Sac pour ballon en toile nylon 600 deniers, 2 contenances disponibles, muni d'une bandoulière, fermeture en S plus facile d'utilisation. Livré sans ballon.

Référence : 078022A	75x29cm 3 ballons	Prix T.T.C : 14,90€
Référence : 078022B	115x29cm 5 ballons	Prix T.T.C : 18,40€

SAC À BALLONS MATCH

SPORTI



CAPACITÉ 6 ballons LARGUEUR 73 cm HAUTEUR 50 cm TTC **14,90€**

Sac de transport nylon 600 deniers. Muni d'une bandoulière et de poignées de transport pour vos déplacements en match. Coloris : Noir. Livré sans ballon.

Référence : 078109	L'unité	Prix T.T.C : 14,90€
--------------------	---------	---------------------

## TRANSPORT ET RANGEMENT

### MALLE DE RANGEMENT (85L / 110L / 200L)



Emplacement pour cadenas sur les 3 modèles



+ Couverture à charnières

+ Roulettes de transport

à partir de TTC **40,90€** ECO TAXE

Cette malle de rangement robuste et légère vous permet un stockage optimal de votre matériel sportif. Avec son couvercle à charnières, ses roulettes à l'avant et sa poignée, elle est très facile à transporter et à fermer.

Référence : 069249	L. 75 cm. / l. 45,3 cm. / H. 39 cm.	85L.	Prix T.T.C : 40,90€
Référence : 069250	L. 85,5 cm. / l. 48,5 cm. / H. 39,5 cm.	110L.	Prix T.T.C : 51,50€
Référence : 069251	L. 84,8 cm. / l. 61 cm. / H. 51,5 cm.	200L.	Prix T.T.C : 68,90€

### BAC DE RANGEMENT AVEC COUVERCLE (20L / 50L)



+ Emboîtable et superposable

à partir de TTC **13,40€** ECO TAXE

Bac de rangement robuste en plastique. Emboîtable et superposable, ce bac vous permet un rangement pratique de votre matériel. Équipé d'un couvercle noir.

Référence : 069237A	L. 39 cm. / l. 25 cm. / H. 23 cm.	20L.	Prix T.T.C : 13,40€
Référence : 069237B	L. 56 cm. / l. 41 cm. / H. 29,5 cm.	50L.	Prix T.T.C : 26,50€

### BAC DE RANGEMENT SANS COUVERCLE (30L / 50L)



+ Emboîtable et superposable

à partir de TTC **8,00€** ECO TAXE

Bac de rangement robuste en plastique. Emboîtable et superposable, ce bac vous permet un rangement pratique de votre matériel.

Référence : 069238A	L. 44,1 cm. / l. 34,5 cm. / H. 23,5 cm.	30L.	Prix T.T.C : 8,00€
Référence : 069238B	L. 56 cm. / l. 41 cm. / H. 29,5 cm.	50L.	Prix T.T.C : 18,90€

### SUPPORT CERCEAUX MURAL



à partir de TTC **35,90€** ECO TAXE

Support métallique laqué, peut contenir 5 diamètres de cerceaux différents. Capacité de 100 cerceaux.

Référence : 069001	L'unité	Prix T.T.C : 35,90€
--------------------	---------	---------------------

### CHARIOT À BALLONS PLIABLE



+ Livré avec sac de rangement

CAPACITÉ	LONGUEUR	LARGEUR	HAUTEUR	TTC
20 ballons	65 cm	65 cm	50 cm	<b>109,90€</b> <small>ECO TAXE</small>

Chariot à ballons pliable pour faciliter le rangement, sur roulettes pivotantes. Adapté à tous types de sol.

Référence : 078036	L'unité	Prix T.T.C : 109,90€
--------------------	---------	----------------------

RACK À BALLONS



LONGUEUR	LARGEUR	HAUTEUR	ECO TAXE
105 cm	20 cm	135 cm	TTC 104,90€

Rack de rangement de ballons muni de 4 roulettes orientables pour faciliter le déplacement. Permet de ranger au moins 16 ballons.

Référence : 069003 L'unité Prix T.T.C : 104,90€

• CHARIOT MÉTALLIQUE DE RANGEMENT



POIDS	LONGUEUR	LARGEUR	HAUTEUR	TTC
36 kg	122 cm	61 cm	92 cm	309,90€

Ce chariot métallique permet de ranger jusqu'à 30 ballons et tout type de matériel. Facile à manier avec ses roulettes multi-directionnelles. Pour plus de sécurité, fermeture par cadenas (non fourni). Livré démonté.

Référence : 068011 L'unité Prix T.T.C : 309,90€

• CHARIOT DE TRANSPORT



2024 NOUVEAU Disponible en mai 2024

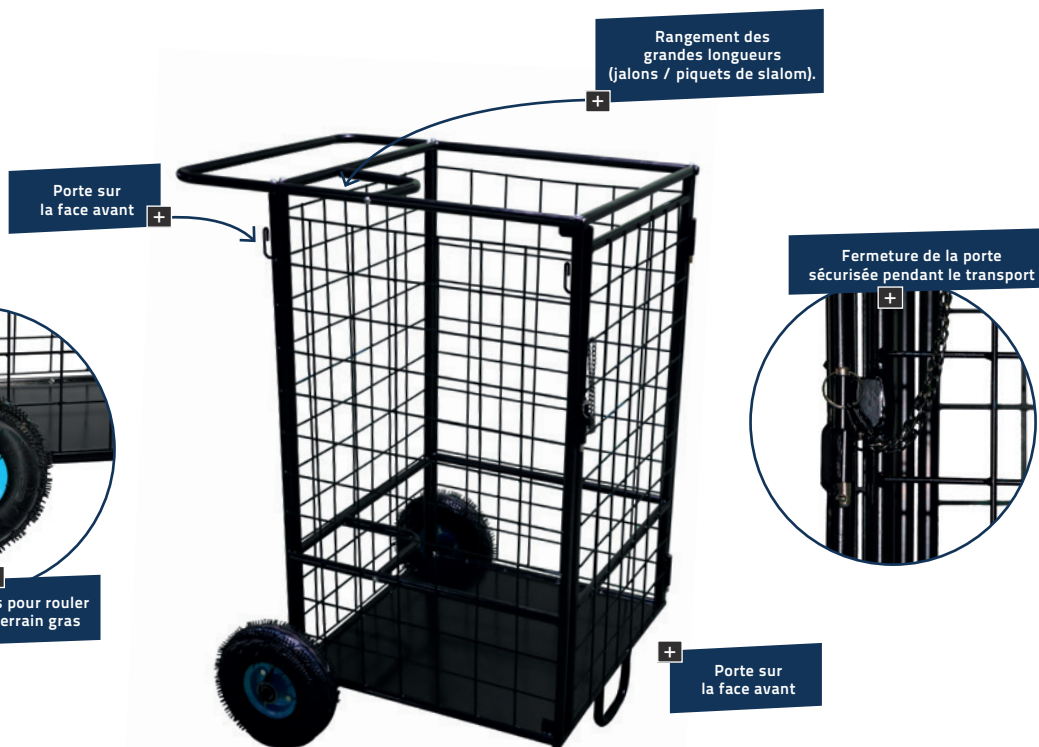

POIDS	LONGUEUR	LARGEUR	HAUTEUR	ECO TAXE
22 kg	61.5cm	60 cm	113 cm	TTC 299,90€

Que ce soit pour le transport de ballons ou de matériel, ce chariot sera le partenaire idéal de vos entraînements. Très maniable et très pratique avec sa porte avant et ses roues surdimensionnées, vous n'aurez aucun mal à le faire rouler, même sur terrain gras. Livré démonté.

Référence : 068009 L'unité Prix T.T.C : 299,90€

## TRANSPORT ET RANGEMENT

### PORTE-NATTES MURAL RÉGLABLE

**SPORTI**

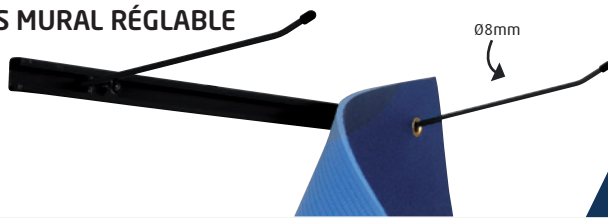

ECO TAXE  
TTC  
**19,90€**

Porte-nattes mural, réglable selon l'écartement des œilletons, peut contenir jusqu'à 20 nattes.

Référence : 043002

L'unité

Prix T.T.C : 19,90€

### SAC RANGE NATTE PLIABLE

**SPORTI**



+ Peut contenir jusqu'à 16 nattes

ECO TAXE  
TTC  
**29,90€**

LONGUEUR 80 cm  
LARGEUR 48 cm  
HAUTEUR 33 cm

Sac en toile nylon renforcé 600 deniers. Grand compartiment avec ouverture en U pour ranger facilement jusqu'à 16 nattes pliables (ref : 043015). Poche latérale avec ouverture en U. Poignées et bandoulière de transport ajustable et renforcée. Coloris : Marine. Livré sans natte.

Référence : 011084

L'unité

Prix T.T.C : 29,90€

### ARMOIRE ROULANTE BASSE 2 PORTES



+ Rack périphérique pour un rangement au dessus de l'armoire



LONGUEUR 150 cm  
LARGEUR 55 cm  
HAUTEUR 120 cm

Armoire pour le rangement de matériel avec étagères amovibles, porte(s) avec possibilité de cadenas (non fourni), 4 roulettes pivotantes pour le déplacement sur sol lisse, ossature monobloc en acier. Livrée montée (sans accessoires). Livré avec 9 barres. Poids : 49kg.

Référence : 068013

Armoire 2 portes

Nous consulter

### • PORTE-NATTES MOBILE

**SPORTI**



+ Écartement réglable

+ Poignée de déplacement

ECO TAXE  
TTC  
CAPACITÉ = 40 nattes  
POIDS 15,5 kg  
HAUTEUR 2,05 m  
**149,90€**

Monté sur 4 roulettes pivotantes, ce support peut contenir environ 40 nattes (selon leur épaisseur). Largeur du porte-nattes réglable pour s'adapter à l'écartement entre les œilletons (réglage sans outil). Munis d'une poignée de déplacement. Encombrement au sol 68 x 50cm.

Référence : 043003

L'unité

Prix T.T.C : 149,90€

### • ARMOIRE DE RANGEMENT HAUTE 1 PORTE

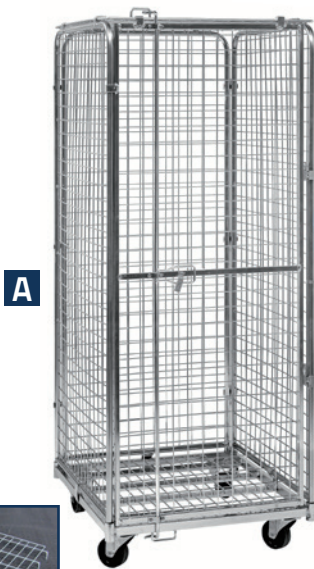

+ Livrée montée

A



B

Dimensions extérieures  
POIDS 51 kg  
LONGUEUR 72 cm  
PROFONDEUR 83 cm  
HAUTEUR 184 cm  
ECO TAXE  
TTC  
**669,90€**

Armoire antivol en acier zingué équipée d'une porte conçue pour être fermée avec un cadenas (non fourni) et 4 roues de diam 100mm (2 fixes + 2 pivotantes). Maille 5x5 cm.  
Dimensions intérieures : l. 66 x P. 74 x h. 164 cm  
Poids max en charge : 400kg. / Ouverture sur côté 72 cm  
Vendue sans étagère (vendues à part). / Livrée montée.

Référence : 068018

A L'armoire

Prix T.T.C : 669,90€

Référence : 068019

B L'étagère à l'unité

Prix T.T.C : 46,90€

### • ARMOIRE DE RANGEMENT HAUTE 2 PORTES



+ Livrée montée

A

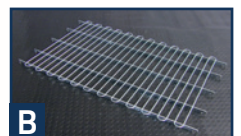

B

Dimensions extérieures  
POIDS 69 kg  
LONGUEUR 122 cm  
PROFONDEUR 80 cm  
HAUTEUR 187 cm  
ECO TAXE  
TTC  
**949,90€**

Armoire antivol en acier zingué équipée de 2 portes conçues pour être fermées avec un cadenas (non fourni) et 4 roues de diam 125mm (2 fixes + 2 pivotantes). Maille 5x5 cm.  
Dimensions intérieures : l. 114 x P. 74 x h. 164 cm  
Poids max en charge : 720kg. / Ouverture sur côté 120 cm  
Vendue sans étagère (vendues à part) / Livrée montée.

Référence : 068020

A L'armoire

Prix T.T.C : 949,90€

Référence : 068021

B L'étagère à l'unité

Prix T.T.C : 92,90€

# Multisports

Chasubles	14
Foulard et ceinture flag	16
Kits d'entraînement	17
Cônes	19
Cerceaux	20
Multimarqueurs	21
Repérage au sol	22
Échelles de vélocité et lattes d'entraînement	24
Piquets de slalom et sac à jalons	25
Jalons et bases	26
Arches de précision, kits d'entraînement et pinces	27
Haies	28
Tchoukballs et mannequins	30
Planche à rebonds	34
Cibles football	35
Kits tennis-ballon et buts de football gonflables	36
Mini-but, sac de lestage et Flexi-Goal®	37
Cibles et réducteurs handball	42
Mini-buts et Flexi-Goal® handball	43
Buts de Basket	46
Balisage au sol et Beach-Volley	48
Plaq'Tube, bouclier, sac de plaquage et accessoires rugby	49
Musculation et renforcement musculaire	50
Coupes, médailles et podium	54

À DÉCOUVRIR



P.14



P.18



P.39

# CHASUBLES

## CHASUBLE RÉVERSIBLE

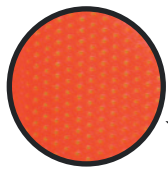

Maille ajourée  
100% polyester



VIOLET  
-  
VERT



ORANGE  
-  
JAUNE



ROUGE  
-  
BLEU



NOIR  
-  
BLANC



**PRODUIT PERSONNALISABLE\***  
A PARTIR  
DE  
300 PIÈCES  
(SUR DEVIS)

Taille Mini	
H.	48 cm
l.	40 cm

Taille XS	
H.	56 cm
l.	48 cm

Taille M	
H.	66 cm
l.	55 cm

Taille XL	
H.	76 cm
l.	60 cm



TTC  
**7,20€**

Chasuble réversible d'entraînement avec mailles ajourées pour plus de respirabilité. 100% polyester.

Référence : 063250

L'unité

Prix T.T.C : 7,20€

## CHASUBLE RUGBY RÉVERSIBLE



+ Renfort par galons

+ Doubles coutures avec insertion de cordon

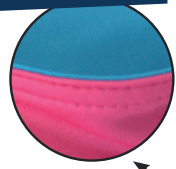

**PRODUIT PERSONNALISABLE\***  
A PARTIR  
DE  
300 PIÈCES  
(SUR DEVIS)

## PORTE CHASUBLES PVC



2024  
NOUVEAU

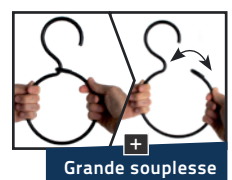

+ Grande souplesse



+ Large crochet pour une pose facile sur la main courante : les chasubles ne traînent pas à terre



Taille XS/S	
H.	65 cm
l.	55 cm

Taille M/L	
H.	75 cm
l.	61 cm

Taille XL/2XL	
H.	82 cm
l.	64 cm

Capacité	
environ 50 chasubles	



TTC  
**2,50€**

- ORANGE - VERT
- ROUGE - JAUNE
- CIEL - ROSE



TTC  
**12,90€**

Chasuble rugby réversible 100% polyester interlock 180gr, robuste et extensible. Sa constitution (renfort par galons, double coutures avec insertion de cordon, croisillons de renfort ou absence de coutures aux endroits stratégiques) en fait un chasuble idéal pour la pratique du rugby. Convient également aux autres sports.

Référence : 063310

L'unité

Prix T.T.C : 12,90€

Anneau en PVC flexible et très résistant pour le transport et le stockage des chasubles. Le crochet supérieur permet de suspendre facilement les chasubles aux mains courantes des stades. Diamètre compartiment chasubles : 14,5 cm

Référence : 069209

L'unité

Prix T.T.C : 2,50€



# CHASUBLES

CHASUBLE



PRODUIT PERSONNALISABLE\*  
A PARTIR DE 300 PIÈCES (SUR DEVIS)

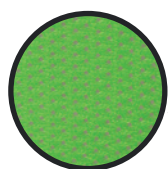

Maille ajourée 100% polyester  
Grammage 85/90g/m<sup>2</sup>



Taille Mini	
H.	48 cm
l.	40 cm

Taille XS	
H.	56 cm
l.	48 cm

Taille M	
H.	66 cm
l.	55 cm

Taille XL	
H.	76 cm
l.	60 cm

TURQUOISE TTC 2,90€

Sa matière extensible et agréable au toucher fait de ce chasuble d'entraînement un des meilleurs rapports qualité / prix du marché. 100% polyester.

Référence : 063209

L'unité

Prix T.T.C : 2,90€

## LOT DE CHASUBLES RÉVERSIBLES NUMÉROTÉS



NOIR - BLANC



ROUGE - BLEU



+ Réversible

Taille XS	
H.	56 cm
l.	48 cm

Taille M	
H.	66 cm
l.	55 cm

Taille XL	
H.	76 cm
l.	60 cm

à partir de TTC 37,90€

Chasuble réversible d'entraînement avec mailles ajourées pour plus de respirabilité. 100% polyester.

Référence : 063237

de 1 à 10 - lot de 10

noir/blanc ou rouge/bleu

Prix T.T.C : 75,90€

Référence : 063238

de 11 à 15 - lot de 5

noir/blanc ou rouge/bleu

Prix T.T.C : 37,90€

Référence : 063236

de 16 à 20 - lot de 5

noir/blanc ou rouge/bleu

Prix T.T.C : 37,90€

CHASUBLE NYLON AVEC ATTACHES AUTO-AGRIPPANTES



Taille XS	Taille S	Taille M	Taille L
H. 49 cm l. 27 cm	H. 52 cm l. 29 cm	H. 56 cm l. 31 cm	H. 60 cm l. 35 cm

ECO TAXE  
TTC  
3,90€

Chasuble en toile nylon légère, renforcée, avec élastiques et attaches auto-agrippantes sur chaque côté.  
4 coloris disponibles : Bleu, Rouge, Jaune et Vert.

Référence : 063116

L'unité

Prix T.T.C : 3,90€

BRASSARD UNI



Voir brassards page 74-75

LARGEUR	LONGUEUR	TTC
9 cm	35 cm	3,30€

Avec élastique et large auto-agrippant pour plus de confort.

Référence : 063266	Blanc	Prix T.T.C : 3,30€
Référence : 063266	Orange fluo	Prix T.T.C : 3,30€
Référence : 063266	Jaune fluo	Prix T.T.C : 3,30€

GILET DE SÉCURITÉ



ECO TAXE  
TTC  
7,50€

Bande de sécurité de 50mm cousue. Coupe ample pour pouvoir porter le gilet au dessus des autres vêtements. Taille L/XL. 100% polyester.

Référence : 063453	L'unité	Prix T.T.C : 7,50€
--------------------	---------	--------------------

CEINTURE FLAG



LANIÈRE	TOUR DE TAILLE	TTC
41 cm	130 cm	2,80€

Idéal pour l'initiation au rugby grâce aux 2 lanières auto-agrippantes qui permettent de simuler le plaquage. Ceinture réglable avec clips pour plus de confort. Disponible en 4 coloris : Bleu, Rouge, Jaune et Vert.

Référence : 063248	L'unité	Prix T.T.C : 2,80€
--------------------	---------	--------------------

FOULARD



Taille
62 cm
62 cm
83 cm

ECO TAXE  
TTC  
2,40€

Foulard 80% polyester 20% coton, finition roulottée au bord. Peut aussi être utilisé sur la tête en bandana ou dans la poche pour de multiples exercices de jeu. 4 coloris disponibles: Bleu, Rouge, Jaune et Vert.

Référence : 063219	L'unité	Prix T.T.C : 2,40€
--------------------	---------	--------------------

KIT A «LES INDISPENSABLES»

SPORTi

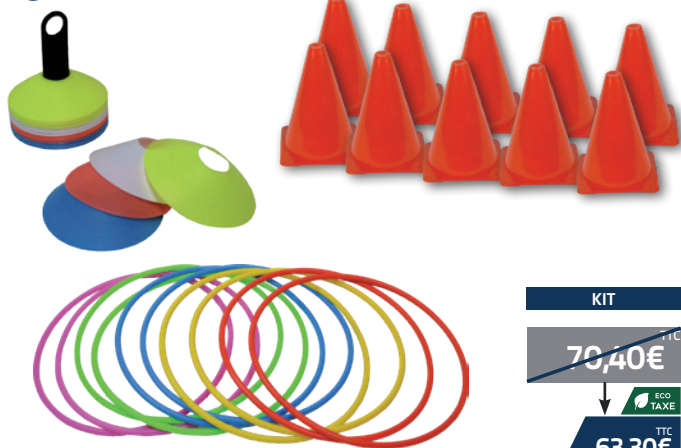

KIT  
~~70,40€~~  
TTC  
63,30€

- 1 lot de 40 multimarqueurs
- 10 cerceaux ronds diam 65 cm
- 10 plots standards hauteur 23 cm

RÉFÉRENCE : 062999

KIT F «KIT MULTIMARQUEURS GÉANTS»

SPORTi

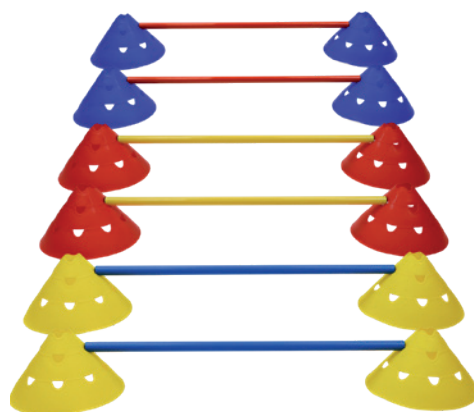

KIT  
~~47,10€~~  
TTC  
43,70€

- 1 lot de 12 multimarqueurs géants avec encoches multi-hauteurs (5, 10 et 15cm)
- 6 jalons 100cm

RÉFÉRENCE : 062995

KIT E «KIT COMPLET»

SPORTi

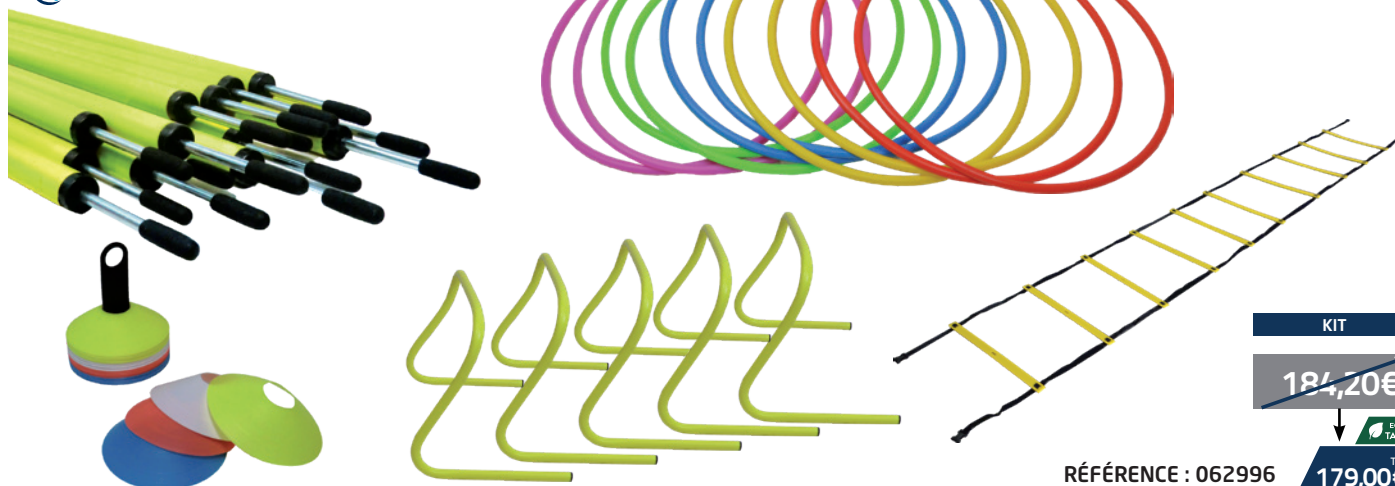

KIT  
~~184,20€~~  
TTC  
179,00€

- 1 lot de 40 multimarqueurs
- 1 échelle de rythme simple de 4m.

- 10 cerceaux ronds diam 65 cm
- 5 haies de vélocité hauteur 30 cm

- 12 piquets de slalom 160 cm pointe acier

RÉFÉRENCE : 062996

KIT D «PIQUETS DE SLALOM»

SPORTi



KIT  
~~201,00€~~  
TTC  
190,50€

+ Sac offert

- 30 piquets de slalom 160 cm pointe acier (15 rouges, 15 jaunes)
- 1 sac de transport en nylon renforcé (OFFERT)

RÉFÉRENCE : 062997

KIT H «KIT MULTI-SAUTS HAUTEUR 30CM» À L'UNITÉ



+ Coloris assortis

KIT  
~~12,00€~~ TTC  
 ↓ ECO TAXE  
 11,50€ TTC

▪ Lot de 2 cônes 30 cm 8 trous + 1 jalon d'1m. RÉF : 063324

KIT B «KIT MULTI-SAUTS HAUTEUR 30CM» PAR 5



+ Coloris assortis

KIT  
~~60,00€~~ TTC  
 ↓ ECO TAXE  
 55,50€ TTC

▪ Lot de 10 cônes 30 cm 8 trous + 5 jalons d'1m. RÉF : 062998

KIT I «KIT MULTI-SAUTS HAUTEUR 50CM» À L'UNITÉ



+ Coloris assortis

KIT  
~~20,40€~~ TTC  
 ↓ ECO TAXE  
 19,50€ TTC

▪ Lot de 2 cônes 50 cm 16 trous + 1 jalon d'1m. RÉF : 063325

KIT C «KIT MULTI-SAUTS HAUTEUR 50CM» PAR 5



+ Coloris assortis

KIT  
~~102,00€~~ TTC  
 ↓ ECO TAXE  
 94,40€ TTC

▪ Lot de 10 cônes 50 cm 16 trous + 5 jalons d'1m. RÉF : 063274

CÔNE SPÉCIAL À BANDE



HAUTEUR  
 24 cm  
 ↓ ECO TAXE  
 3,50€ TTC

Base carrée de 14cm stable et très visible, en polyéthylène.

Référence : 063331 L'unité Prix T.T.C : 3,50€

LOT DE 10 CACHES CÔNES NUMÉROTÉS



↓ ECO TAXE  
 14,90€ TTC

Lot de 10 caches cônes numérotés de 1 à 10. Convient pour les cônes 18, 20, 23 et 30cm.

Référence : 099208 Le lot de 10 Prix T.T.C : 14,90€



**CÔNE SIMPLE**



à partir de TTC  
**2,00€**

Cône PVC standard avec une embase carrée pour une meilleure stabilité. Disponible en 4 coloris : Jaune / Rouge / Vert / Bleu.

Référence : 063332A 20cm. Prix T.T.C : 2,00€  
Référence : 063332B 30cm. Prix T.T.C : 2,70€

**CÔNE EXTRA SOUPLE**



**+ Incassable**



HAUTEUR  
15 cm  
à partir de TTC  
**3,00€**

Cône extra souple avec une embase ronde, incassable, il s'écrase sous le pied pour éviter tous risques de chutes. Disponible en 6 coloris : Jaune / Rouge / Vert / Orange / Violet / Bleu.

Référence : 063013 15cm. Prix T.T.C : 3,00€

**CÔNE MULTIJEU 30CM / 8 TROUS**



HAUTEUR  
30 cm  
à partir de TTC  
**4,70€**

Cône PVC à trous (8 trous) avec embase spéciale à 2 niveaux pour plus de flexibilité, peut recevoir tous les jalons de diamètre standard, encoche pour cerceau plat. Disponible en 4 coloris : Jaune / Rouge / Vert / Bleu.

Référence : 063333 L'unité Prix T.T.C : 4,70€

**CÔNE MULTIJEU 50CM / 12 TROUS**



HAUTEUR  
50 cm  
à partir de TTC  
**8,90€**

Cône PVC à trous (12 trous) avec embase spéciale à 2 niveaux pour plus de flexibilité, peut recevoir tous les jalons de diamètre standard, encoche pour cerceau plat. Disponible en 4 coloris : Jaune / Rouge / Vert / Bleu.

Référence : 063334 L'unité Prix T.T.C : 8,90€

**CÔNE STANDARD**



à partir de TTC  
**1,20€**

Cône en polyéthylène avec embase carrée. Disponible en 2 coloris : Jaune / Rouge.

Référence : 063086 18cm. Jaune / Rouge Prix T.T.C : 1,20€  
Référence : 063086C 23cm. Jaune / Rouge Prix T.T.C : 1,30€  
Référence : 063086E 37cm. Jaune / Rouge Prix T.T.C : 3,70€

**CÔNE SOUPLE EN CAOUTCHOUC**



à partir de TTC  
**8,50€**

Cône souple en caoutchouc avec embase ronde large, très stable. Disponible en 3 coloris : Jaune / Rouge / Vert.

Référence : 063330A 20cm. 200gr. Jaune / Rouge / Vert Prix T.T.C : 8,50€  
Référence : 063330B 35cm. 700gr. Jaune / Rouge / Vert Prix T.T.C : 13,90€



CERCEAU PLAT

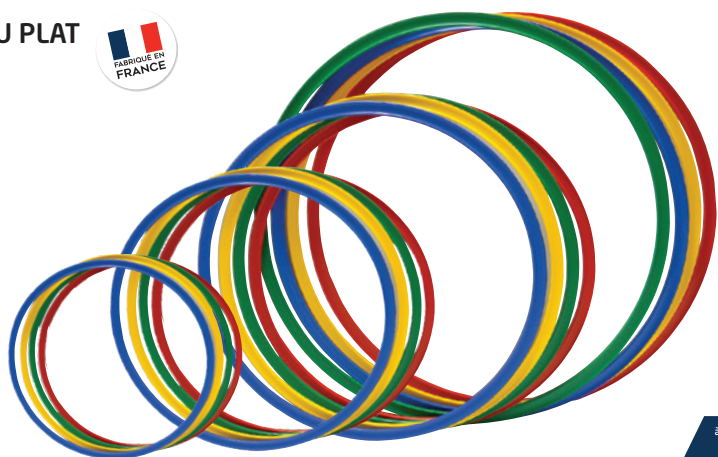

à partir de TTC **2,00€**

Les cerceaux plats permettent une meilleure stabilité pour l'utilisation au sol. Disponible en 4 couleurs : rouge, vert, jaune et bleu.

Référence : 063027H	L'unité	Ø40cm.	Prix T.T.C : 2,00€
Référence : 063027E	L'unité	Ø50cm.	Prix T.T.C : 2,50€
Référence : 063027F	L'unité	Ø60cm.	Prix T.T.C : 2,90€
Référence : 063027J	L'unité	Ø70cm.	Prix T.T.C : 4,00€

KIT CERCEAUX PLATS  
RÉFÉRENCE : 063309



KIT  
~~79,80€~~  
TTC **74,50€**

- 10 cerceaux plats diam 40cm
- 10 cerceaux plats diam 50cm
- 10 cerceaux plats diam 60cm
- 1 porte cerceaux.

Référence : 063309	Le kit	Prix T.T.C : 74,50€
Référence : 063304	Le porte cerceaux seul	Prix T.T.C : 4,80€

CERCEAU ROND

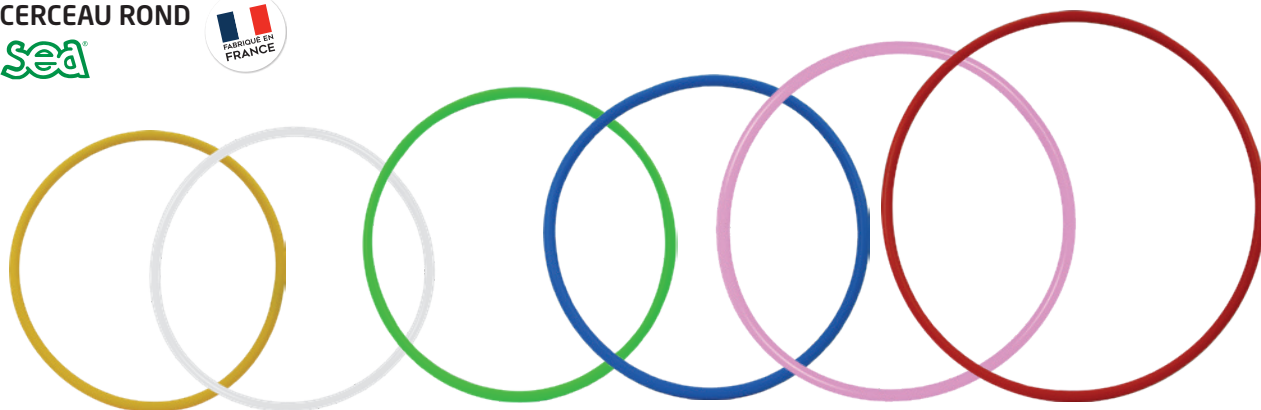

à partir de TTC **3,20€**

Existe en 6 couleurs. (blanc, rouge, vert, jaune, rose et bleu).

Référence : 063028	L'unité	Ø50cm.	Prix T.T.C : 3,20€
Référence : 063028A	L'unité	Ø65cm.	Prix T.T.C : 4,05€
Référence : 063028C	L'unité	Ø75cm.	Prix T.T.C : 4,75€
Référence : 063028D	L'unité	Ø85cm.	Prix T.T.C : 5,25€

LOT DE 12 CERCEAUX OCTOGONAUX



+ Livré avec sac de transport

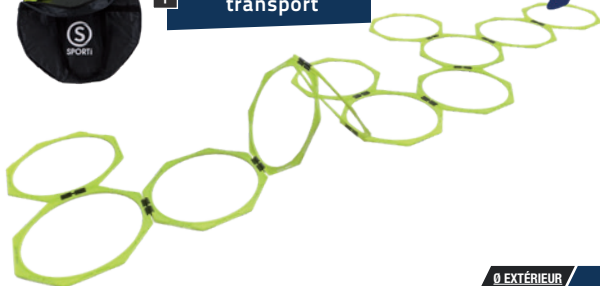

à partir de TTC **42,90€**

Lot de 12 cerceaux octogonaux avec 10 clips de liaison. Coloris : Jaune fluo. Livré avec sac de transport.

Référence : 063456	Le lot	Prix T.T.C : 42,90€
--------------------	--------	---------------------

LOT DE 12 CERCEAUX EXTRA-PLATS



+ Extra-plat et extra-souple



DIAMÈTRE à partir de TTC **20,90€**

Cerceaux extra-plats et extra-souples. Se plie à volonté sans perdre leur forme initiale. 3 cerceaux de chaque couleur (bleu, vert, jaune et rouge).

Référence : 063026	Le lot de 12	Prix T.T.C : 20,90€
--------------------	--------------	---------------------

MULTIMARQUEURS CLASSIQUES



LOT DE 20



LOT DE 40



LOT DE 60

+ Support offert à partir de 20 coupelles achetées à l'unité



Coupelle seule

ECO TAXE  
DIAMÈTRE 19 cm HAUTEUR 5,5 cm à partir de TTC 0,80€

Livré avec le support pour le transport et le rangement (composé de 4 couleurs, blanc, bleu, orange et jaune).

Référence : 063173	Lot de 20	Prix T.T.C. : 8,90€
Référence : 063174	Lot de 40	Prix T.T.C. : 16,90€
Référence : 063440	Lot de 60	Prix T.T.C. : 21,90€
Référence : 063174U	Coupelle seule	Prix T.T.C. : 0,80€

MULTIMARQUEURS EXTRA SOUPLES SANS ENCOCHE



+ Extra souple



ECO TAXE  
DIAMÈTRE 19,5 cm HAUTEUR 3,5 cm à partir de TTC 17,30€

Multimarqueurs extra souples, ils s'écrasent sous le pied pour éviter tout risque de chutes. Traitement anti UV. Livré avec un support de transport.

Référence : 063429	Lot de 20	Blanc	Prix T.T.C. : 17,30€
Référence : 063340	Lot de 20	Bleu/Blanc/Orange/Jaune	Prix T.T.C. : 17,30€
Référence : 063430	Lot de 40	Blanc	Prix T.T.C. : 29,90€
Référence : 063404	Lot de 40	Bleu/Blanc/Orange/Jaune	Prix T.T.C. : 29,90€

MULTIMARQUEURS EXTRA SOUPLES AVEC ENCOCHE



+ Extra souple



ECO TAXE  
DIAMÈTRE 19,5 cm HAUTEUR 5 cm à partir de TTC 18,40€

Multimarqueurs extra souples avec encoche, permettent de positionner des jalons à une hauteur de 5 cm pour en faire des mini-haies. Ils s'écrasent sous le pied pour éviter tout risque de chutes. Livré avec un support de transport.

Référence : 063431	Lot de 20	Blanc	Prix T.T.C. : 18,40€
Référence : 063405	Lot de 20	Jaune / Rouge	Prix T.T.C. : 18,40€
Référence : 063407	Lot de 20	Jaune / Rouge / Blanc / Bleu	Prix T.T.C. : 18,40€
Référence : 063432	Lot de 40	Blanc	Prix T.T.C. : 33,50€
Référence : 063406	Lot de 40	Jaune / Rouge	Prix T.T.C. : 33,50€
Référence : 063345	Lot de 40	Jaune / Rouge / Blanc / Bleu	Prix T.T.C. : 33,50€

DISQUES DE REPÉRAGE



+ Ne dévie pas la trajectoire du ballon

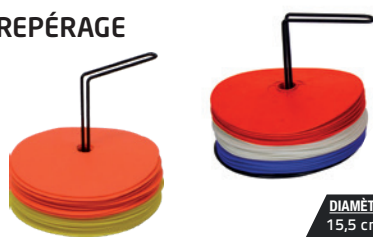

2024 NOUVEAU

ECO TAXE  
DIAMÈTRE 15,5 cm TTC 28,90€

Lot de 24 disques de repérage antidérapants, parfaitement adaptés aux entraînements en salle ou sur terrain synthétique. Ne dévie pas la trajectoire du ballon. Support métal robuste et fait de façon à ce que les disques soient faciles à enlever et à remettre.

Référence : 063303	Le lot (12 jaunes et 12 oranges)	Prix T.T.C. : 28,90€
Référence : 063480	Le lot (8 bleus, 8 blancs et 8 rouges)	Prix T.T.C. : 28,90€

DISQUES DE REPÉRAGE BLANCS



ECO TAXE  
DIAMÈTRE 20,5 cm à partir de TTC 34,90€

Lot de 20 disques de repérage blancs antidérapants, parfaitement adaptés aux entraînements en salle ou sur terrain synthétique. Son point fort est qu'il ne dévie pas la trajectoire du ballon. Support métal robuste et fait de façon à ce que les disques soient faciles à enlever et à remettre.

Référence : 063433	Lot de 20	Prix T.T.C. : 34,90€
--------------------	-----------	----------------------

MULTIMARQUEURS GÉANTS AVEC ENCOCHES



ECO TAXE  
DIAMÈTRE 30 cm HAUTEUR 16 cm TTC 31,50€

Livré avec support en plastique. Composé de 12 multimarqueurs de 3 couleurs différentes (Rouge, Jaune et Bleu). Équipés d'encoches permettant d'y apposer des jalons à 3 hauteurs différentes (5, 10 et 15cm).

Référence : 062994	Lot de 12	Prix T.T.C. : 31,50€
--------------------	-----------	----------------------

MULTIMARQUEURS GÉANTS 15CM.



+ Lot de 40 : 10 jaunes + 10 rouges + 10 bleus + 10 blancs

ECO TAXE  
DIAMÈTRE 30 cm HAUTEUR 15 cm TTC 94,90€

Avec encoche : permet de positionner des jalons à une hauteur de 15 cm pour en faire des mini-haies. Avec support de transport en plastique.

Référence : 063428	Lot de 40	Prix T.T.C. : 94,90€
--------------------	-----------	----------------------

RUBAN ADHÉSIF DE MARQUAGE AU SOL



+ Ne laisse pas de trace de colle

LONGUEUR 45 m LARGUEUR 5 cm TTC 12,90€

Ruban adhésif pour le traçage temporaire des sols. Bonne résistance à l'abrasion. Ne laisse pas de traces de colle sur le sol après utilisation. Installation facile grâce à sa structure toilée sécable à la main.

Référence : 064505 L'unité Prix T.T.C. : 12,90€

KIT DE MARQUAGE TERRAIN



x15

ECO TAXE TTC 89,90€

Composé d'un enrouleur, d'un élastique de 50m et de 15 piquets vous sera très utile pour délimiter tout type d'aire de jeu. Cet élastique dit « boutonnière » de 3cm de largeur est bien visible et est muni de trous tissés pour faciliter l'utilisation des piquets. Sa longueur étirée peut atteindre 100m.

Référence : 099045 Le kit Prix T.T.C. : 89,90€  
Référence : 099044 Le lot de 15 piquets seul Prix T.T.C. : 8,90€

MARQUAGE AU SOL NUMÉROTÉS



DIAMÈTRE 20,5 cm ÉPAISSEUR 3 mm TTC 34,90€

Marquage au sol avec numéros de 1 à 10. Antidérapant en caoutchouc souple et très solide avec un aspect granuleux sur une face.

Référence : 062981 Le lot de 10 Prix T.T.C. : 34,90€

ROULEAU DE BANDE DE MARQUAGE



LARGUEUR 4 cm à partir de TTC 12,90€

Disponible en 3 dimensions : 2,5m, 10m ou 20m. 4 coloris disponibles : Bleu, Rouge, Vert et Jaune.

Référence : 069109 2,5m Prix T.T.C. : 12,90€  
Référence : 069057 10m Prix T.T.C. : 27,00€  
Référence : 069058 20m Prix T.T.C. : 45,90€

ENSEMBLE DE MARQUAGE

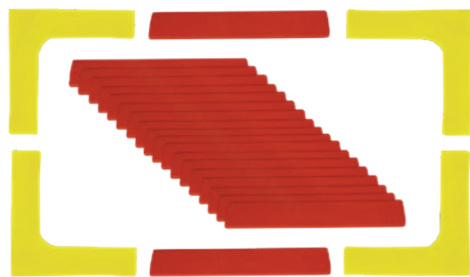

KIT ~~50,00€~~ TTC 46,00€

Ensemble de 20 lattes rouges (réf : 069103) et 4 angles jaunes (réf : 069101).

Référence : 069224 Le lot Prix T.T.C. : 46,00€

KIT G : EMPREINTES RONDES



+ SOUPLE ET ANTIDÉRAPANT

KIT ~~35,00€~~ TTC 33,20€

Kit composé de 12 empreintes rondes (6 rouges et 6 jaunes).

Référence : 062992 Le kit Prix T.T.C. : 33,20€

EMPREINTE CARRÉE

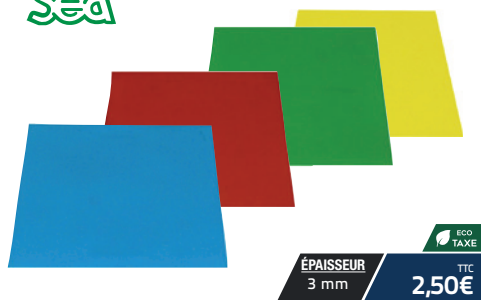

ÉPAISSEUR 3 mm TTC 2,50€

Empreinte antidérapante en caoutchouc souple et très solide avec un aspect granuleux sur une face. 4 coloris disponibles : Bleu, Rouge, Vert et Jaune.

Référence : 069104 20 x 20 cm. Prix T.T.C. : 2,50€

EMPREINTE RONDE



DIAMÈTRE 25 cm ÉPAISSEUR 3 mm TTC 3,00€

Empreinte antidérapante en caoutchouc souple et très solide avec un aspect granuleux sur une face. 4 coloris disponibles : Bleu, Rouge, Vert et Jaune.

Référence : 069100 L'unité Prix T.T.C. : 3,00€

EMPREINTE ANGLE



CÔTÉS 27 cm LARGUEUR 7 cm ÉPAISSEUR 3 mm TTC 2,50€

Empreinte antidérapante en caoutchouc souple et très solide avec un aspect granuleux sur une face. 4 coloris disponibles : Bleu, Rouge, Vert et Jaune.

Référence : 069101 L'unité Prix T.T.C. : 2,50€



LATTE DE MARQUAGE

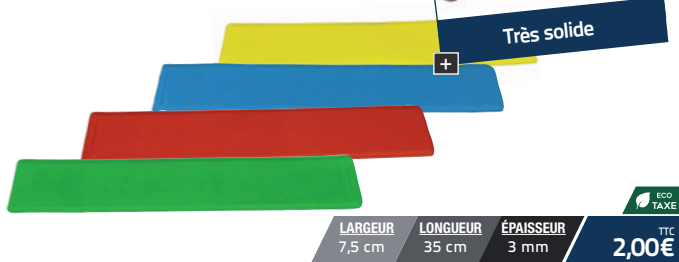

LARGEUR	LONGUEUR	ÉPAISSEUR	TTC
7,5 cm	35 cm	3 mm	2,00€



Empreinte antidérapante en caoutchouc souple et très solide avec un aspect granuleux sur une face. 4 coloris disponibles : Bleu, Rouge, Vert et Jaune.

Référence : 069103 L'unité Prix T.T.C : 2,00€

LATTE VINYLE



LARGEUR	LONGUEUR	à partir de TTC
4 cm	40 cm	2,20€



Livrées en 4 coloris assortis.

Référence : 069051U	L'unité	Prix T.T.C : 2,20€
Référence : 069221	Lot de 20 lattes	Prix T.T.C : 38,70€
Référence : 069222	Lot de 40 lattes	Prix T.T.C : 64,90€

EMPREINTE TRIANGLE



CÔTÉ	ÉPAISSEUR	TTC
20 cm	3 mm	2,90€



Empreinte antidérapante en caoutchouc souple et très solide avec un aspect granuleux sur une face. 4 coloris disponibles : Bleu, Rouge, Jaune et Vert.

Référence : 069108 L'unité Prix T.T.C : 2,90€

EMPREINTE FLÈCHE

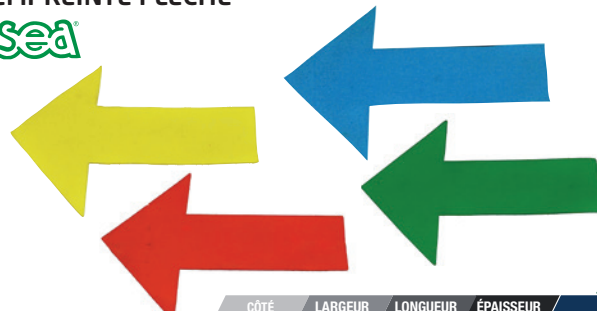

CÔTÉ	LARGEUR	LONGUEUR	ÉPAISSEUR	TTC
7 cm	18 mm	23 cm	3 mm	2,50€



Empreinte antidérapante en caoutchouc souple et très solide avec un aspect granuleux sur une face. 4 coloris disponibles : Bleu, Rouge, Vert et Jaune.

Référence : 069102 L'unité Prix T.T.C : 2,50€

EMPREINTE MAIN



ÉPAISSEUR	TTC
3 mm	2,60€



Empreinte antidérapante en caoutchouc souple et très solide avec un aspect granuleux sur une face. 4 coloris disponibles : Bleu, Rouge, Vert et Jaune.

Référence : 069105 La paire Prix T.T.C : 2,60€

EMPREINTE PIED



LONGUEUR	ÉPAISSEUR	TTC
23 cm	3 mm	2,60€



Empreinte antidérapante en caoutchouc souple et très solide avec un aspect granuleux sur une face. 4 coloris disponibles : Bleu, Rouge, Vert et Jaune.

Référence : 069106 La paire Prix T.T.C : 2,60€

MALLETTE MOTRICITÉ



KIT	TTC
<del>89,30€</del>	83,40€



Mallette contenant 32 empreintes vinyle en 4 couleurs (4 paires de pieds, 4 paires de mains, 4 triangles, 4 cercles et 8 flèches). Permet d'appréhender les notions d'équilibre, de formes et de couleurs.

Référence : 069215 L'unité Prix T.T.C : 83,40€  
Référence : 024070 La mallette seule Prix T.T.C : 24,90€

MALLETTE PARCOURS MOTEUR



KIT	TTC
<del>132,50€</del>	114,90€



Mallette contenant 36 pièces vinyle en 4 couleurs (4 paires de pieds, 4 paires de mains, 4 rouleaux de marquage de 2,5m, 8 angles et 8 flèches). Permet de constituer des parcours psychomoteurs en associant pieds, mains et formes variées de couleurs différentes. Livrée avec notice.

Référence : 069214 L'unité Prix T.T.C : 114,90€  
Référence : 024070 La mallette seule Prix T.T.C : 24,90€

ÉCHELLE DE VÉLOCITÉ SIMPLE 2M



2024 NOUVEAU Nouveaux coloris : bleu et rouge



LONGUEUR	LARGEUR	TTC
2 m	50 cm	9,90€

Formée de 2 lanières en nylon et de 5 barreaux plats pour la sécurité, c'est l'outil idéal pour le travail des appuis et de la coordination. Fournie avec une housse de transport. Disponible en jaune, bleu et rouge.

Référence : 063180A L'unité Prix T.T.C : 9,90€

ÉCHELLE DE VÉLOCITÉ SIMPLE 4M



2024 NOUVEAU Nouveaux coloris : bleu et rouge



LONGUEUR	LARGEUR	TTC
4 m	50 cm	18,90€

Formée de 2 lanières en nylon et de 10 barreaux plats pour la sécurité, c'est l'outil idéal pour le travail des appuis et de la coordination. Fournie avec une housse de transport. Disponible en jaune, bleu et rouge.

Référence : 063177A L'unité Prix T.T.C : 18,90€

ÉCHELLE DE VÉLOCITÉ DOUBLE



LONGUEUR	LARGEUR	TTC
4 m	1 m	28,90€

De même composition que l'échelle de vitesse simple, l'échelle de vitesse double permet de travailler différemment notamment grâce à un écart des appuis plus important. Fournie avec une housse de transport.

Référence : 063178 L'unité Prix T.T.C : 28,90€

LOT DE 12 CERCEAUX OCTOGONAUX



Livré avec sac de transport

Ø EXTÉRIEUR	TTC
49 cm	42,90€

Lot de 12 cerceaux octogonaux avec clips de liaison. Coloris : Jaune fluo. Livré avec sac de transport.

Référence : 063456 Le lot Prix T.T.C : 42,90€

ÉCHELLES DE VÉLOCITÉ «EN CROIX»



2024 NOUVEAU Nouveau coloris

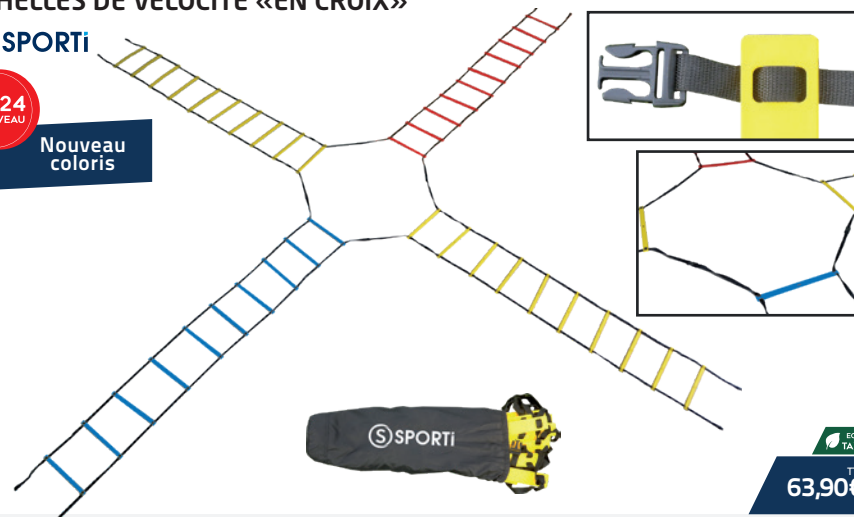

TTC
63,90€

Ensemble de 4 échelles de vitesse simple 4M (2 jaunes, 1 bleue, 1 rouge 063177A) permettant l'installation d'une «croix» (~ 10x10m) pour varier les exercices de motricité. Fournies avec housses de transport. A assembler soi-même.

Référence : 063451 L'unité Prix T.T.C : 63,90€

LOT DE 10 LATTES D'ENTRAÎNEMENT

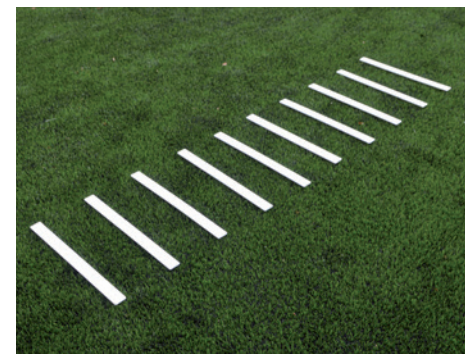

LONGUEUR	LARGEUR	HAUTEUR	TTC
50 cm	4 cm	0,5 cm	27,90€

Lot de 10 lattes en PVC blanc.

Référence : 025008 Prix T.T.C : 27,90€

PIQUET DE SLALOM  
POINTE PLASTIQUE 160CM

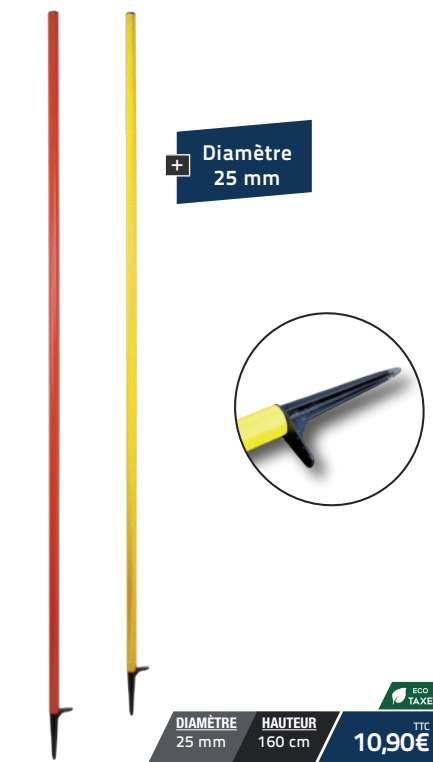

+ Diamètre  
25 mm

DIAMÈTRE	HAUTEUR	TTC
25 mm	160 cm	10,90€

Piquet de slalom pointe plastique. Disponible en Rouge et Jaune.  
Référence : 063349 L'unité Prix T.T.C : 10,90€

PIQUET DE SLALOM 25MM

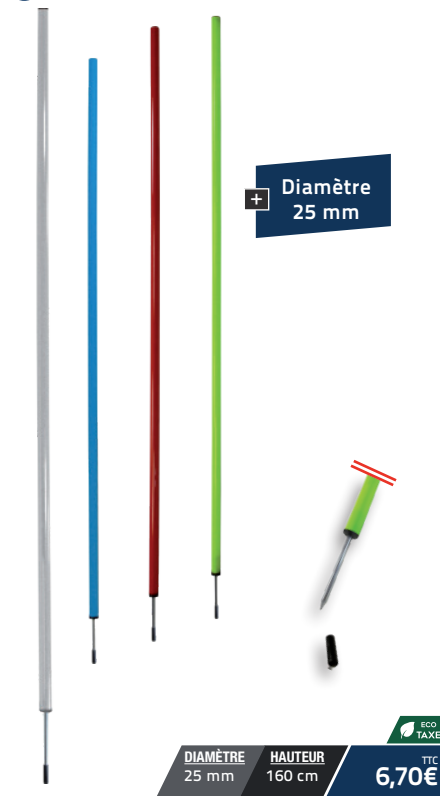

+ Diamètre  
25 mm

DIAMÈTRE	HAUTEUR	TTC
25 mm	160 cm	6,70€

Piquet en PVC avec pointe acier. Disponible en Blanc, Bleu, Rouge et Jaune fluo.  
Référence : 063130 L'unité Prix T.T.C : 6,70€

PIQUET DE SLALOM 32MM

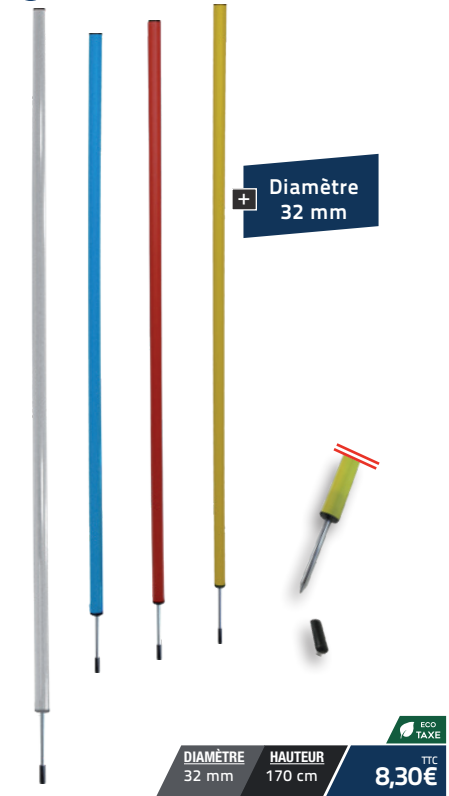

+ Diamètre  
32 mm

DIAMÈTRE	HAUTEUR	TTC
32 mm	170 cm	8,30€

Piquet en PVC avec pointe acier. Disponible en Blanc, Bleu, Rouge et Jaune.  
Référence : 063129 L'unité Prix T.T.C : 8,30€

PIQUET DE SLALOM 160CM  
TERRAIN SYNTHÉTIQUE

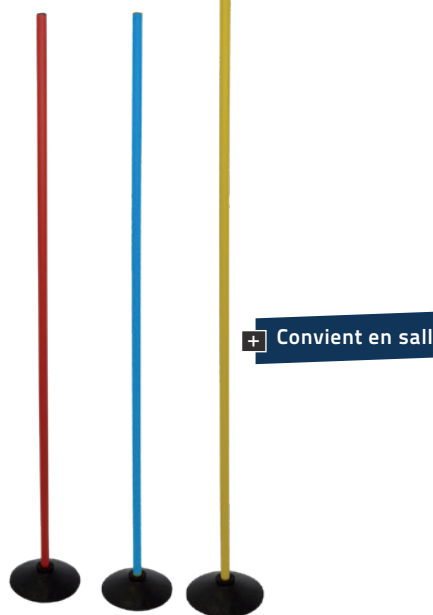

+ Convient en salle

DIAMÈTRE	HAUTEUR	TTC
25 mm	160 cm	11,60€

Piquet composé d'une base caoutchouc massif de 22cm + jalon. Disponible en Jaune, Bleu ou Rouge.

Référence : 063312 L'unité - Jaune Prix T.T.C : 11,60€  
Référence : 063313 L'unité - Bleu Prix T.T.C : 11,60€  
Référence : 063314 L'unité - Rouge Prix T.T.C : 11,60€

PIQUET DE SLALOM FLEXIBLE

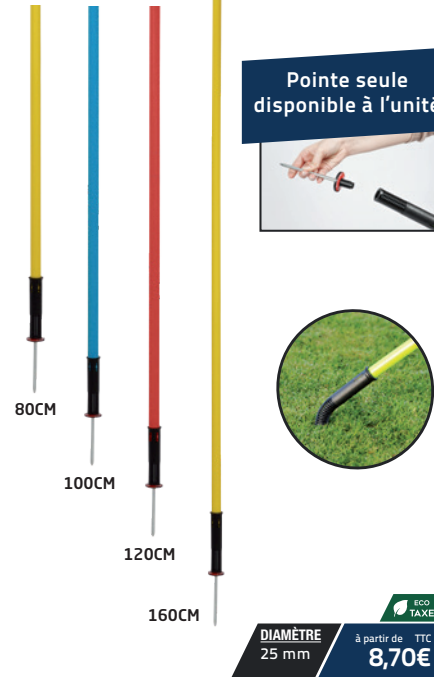

Pointe seule  
disponible à l'unité



DIAMÈTRE	à partir de	TTC
25 mm		8,70€

Flexible à l'embase. Pointe à monter soi-même sur le jalon. Disponible en 3 coloris (Jaune, Rouge et Bleu) et 4 tailles (80, 100, 120 et 160cm).

Référence : (L'unité) Prix T.T.C :  
063319 80cm 8,70€  
063319 100cm 9,30€  
063319 120cm 9,60€  
063319 160cm 9,90€  
063427 Pointe seule 6,90€

SAC À JALONS / PIQUETS DE SLALOM



+ Jusqu'à 50  
jalons / piquets

LONGUEUR	LARGEUR	HAUTEUR	TTC
185 cm	25 cm	25 cm	23,90€

Sac en toile nylon renforcée. Fermeture par zip. Grâce à ses poignées, ce sac permet de transporter facilement jusqu'à 50 piquets de slalom.

Référence : 078063 L'unité Prix T.T.C : 23,90€

JALONS PLASTIQUES AVEC BOUCHONS



DIAMÈTRE 25 cm à partir de TTC **2,20€** ECO TAXE

Jalon en plastique avec bouchon noir à chaque extrémité. Disponible en 3 coloris : Jaune / Rouge / Bleu.

Référence : 063022H	L : 80cm.	Prix T.T.C : 2,20€
Référence : 063022M	L : 100cm.	Prix T.T.C : 2,60€
Référence : 063022J	L : 120cm.	Prix T.T.C : 3,00€
Référence : 063022C	L : 140cm.	Prix T.T.C : 3,60€
Référence : 063022K	L : 160cm.	Prix T.T.C : 4,00€
Référence : 063022D	L : 180cm.	Prix T.T.C : 4,50€

BÂTON DE BOIS



à partir de TTC **3,90€** ECO TAXE

Bâton en bois tourné poli. Utilisé pour les échauffements en salle.

Référence : 033115A	L. 80 cm.	L'unité	Prix T.T.C : 3,90€
Référence : 033115B	L. 100 cm.	L'unité	Prix T.T.C : 4,20€
Référence : 033115C	L. 120 cm.	L'unité	Prix T.T.C : 4,90€
Référence : 033115E	L. 140 cm.	L'unité	Prix T.T.C : 5,20€

BASE DE FIXATION RIGIDE



DIAMÈTRE 22 cm POIDS 220 g HAUTEUR 11 cm à partir de TTC **5,90€**

Base en PVC rigide lestable. Jaune. Pour jalons Ø: 25mm.

Référence : 063396 Prix T.T.C : 5,90€

BASE CAOUTCHOUC



DIAMÈTRE 22 cm POIDS 1,25 kg à partir de TTC **8,10€**

Base en caoutchouc massif. Pour jalons Ø: 25mm.

Référence : 063172 Prix T.T.C : 8,10€

BASE CAOUTCHOUC 3 TROUS



DIAMÈTRE 23 cm POIDS 1,25 kg à partir de TTC **8,50€** ECO TAXE

Base souple à 3 trous permettant d'emboîter facilement 3 jalons. Forme en V avec 2 jalons pour les exercices de slalom. Pour jalon de Ø : 25mm.

Référence : 063346 Prix T.T.C : 8,50€

BASE À LESTER



ROUGE = pour tube Ø25mm

Jaune = pour tube Ø32mm

DIAMÈTRE 24 cm POIDS 360 g HAUTEUR 12 cm à partir de TTC **11,90€**

Base à lester avec du sable, assure une parfaite stabilité lors des exercices. Jaune / Rouge.

Référence : 063347 pour tube Ø25mm Prix T.T.C : 11,90€  
Référence : 063348 pour tube Ø32mm Prix T.T.C : 11,90€

BASE MULTI-FONCTIONS

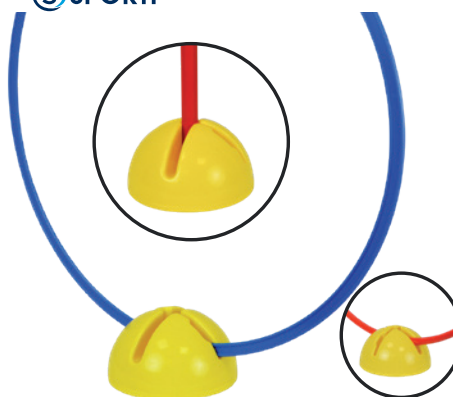

DIAMÈTRE 20 cm POIDS 350 g HAUTEUR 11 cm à partir de TTC **6,30€** ECO TAXE

Socle multi-fonctions pour jalons Ø 25 mm, cerceaux ronds et plats. Jaune.

Référence : 063170 Prix T.T.C : 6,30€

BASE DE FIXATION SOUPLE



DIAMÈTRE 24 cm POIDS 850 g HAUTEUR 12 cm à partir de TTC **21,90€** ECO TAXE

Base en PVC souple. Pour jalon Ø : 25mm.

Référence : 063075 Prix T.T.C : 21,90€

ARCHE DE PRÉCISION

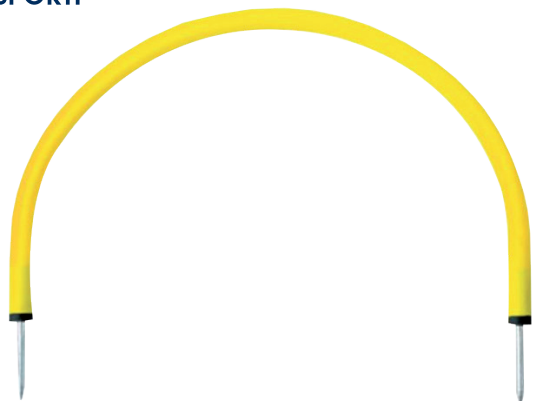

LONGUEUR 50 cm HAUTEUR 40 cm **TTC 8,90€**



Arche de précision de grande qualité en PVC avec pointe en acier.

Référence : 063247 L'unité Prix T.T.C : 8,90€

KIT ARCHE DE PRÉCISION TERRAIN SYNTHÉTIQUE ET SALLE



Arche		Bases	
H.	40 cm	Ø	22 cm
L.	55 cm	P.	1,25 Kg



à partir de **TTC 8,10€**

Arche de précision de grande qualité en PVC pour terrain synthétique et sable. Composé d'une arche de deux bases en caoutchouc massif.

Référence : 063323 Le kit Prix T.T.C : 22,90€  
Référence : 063322 L'arche seule Prix T.T.C : 8,10€

KIT ENTRAÎNEMENT NON LESTÉ



KIT

~~25,00€~~



**TTC 23,30€**

Kit comprenant : 2 bases à lester, 3 jalons de longueur 1,60m, 2 pinces de fixation permettant la solidarisation de l'ensemble.

Référence : 062723 L'unité Prix T.T.C : 23,30€

KIT ENTRAÎNEMENT LESTÉ



KIT

~~30,40€~~



**TTC 27,90€**

Kit comprenant : 2 bases plates noires lestées, 3 jalons de longueur 1,60m, 2 pinces de fixation pour consolider l'ensemble.

Référence : 062722 L'unité Prix T.T.C : 27,90€

PINCES



A sed

à partir de **TTC 1,10€**

Pince rotative multi-usages permet de maintenir tubes et cerceaux entre eux (ex : sauts d'obstacles, utilisée avec les cerceaux pour créer des cibles...).

A/ Lot de 12 en 4 coloris : Jaune / Rouge / Vert / Bleu.  
B/ Pince jalons-cerceaux ronds / jalons-cerceaux plats.

Référence : 064424 Rotative multi-usages A Lot de 12 Prix T.T.C : 18,70€  
Référence : 063131 Multi-usages noir B L'unité Prix T.T.C : 1,10€

BANDES DE FIXATION AUTO-AGRIPPANTES



**TTC 3,90€**

Permet de fixer un cerceau sur un but de hand ou de foot afin de travailler la précision.

Référence : 062719 la paire Prix T.T.C : 3,90€

HAIE SOUPLE



S'écrase sous le pied puis se redresse automatiquement



à partir de TTC **4,30€**

Haie en PVC souple pour éviter tout danger. Elle retrouve sa position d'origine automatiquement si l'on marche dessus.

Référence : 063184	Larg. 46cm.	Haut. 15cm.	Bleu turquoise	Prix T.T.C : 4,30€
Référence : 063185	Larg. 46cm.	Haut. 23cm.	Jaune	Prix T.T.C : 4,80€
Référence : 063186	Larg. 46cm.	Haut. 30cm.	Orange	Prix T.T.C : 5,00€

HAIE DE VÉLOCITÉ

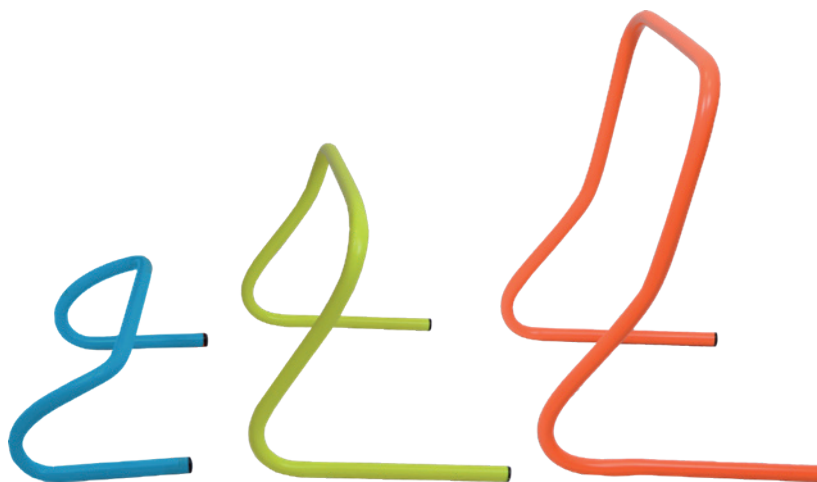

à partir de TTC **4,50€**

Haie en PVC renforcé. Pratique et facile à transporter et à stocker.

Référence : 063183A	Larg. 47cm.	Haut. 15cm.	Bleu turquoise	Prix T.T.C : 4,50€
Référence : 063183B	Larg. 47cm.	Haut. 30cm.	Jaune	Prix T.T.C : 5,50€
Référence : 063183C	Larg. 47cm.	Haut. 45cm.	Orange	Prix T.T.C : 7,40€

HAIE BASCULANTE

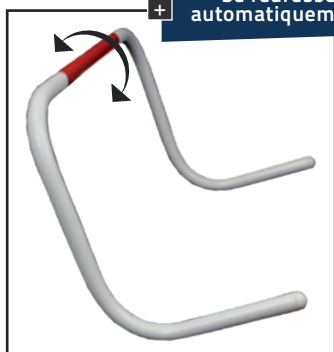

Se redresse automatiquement

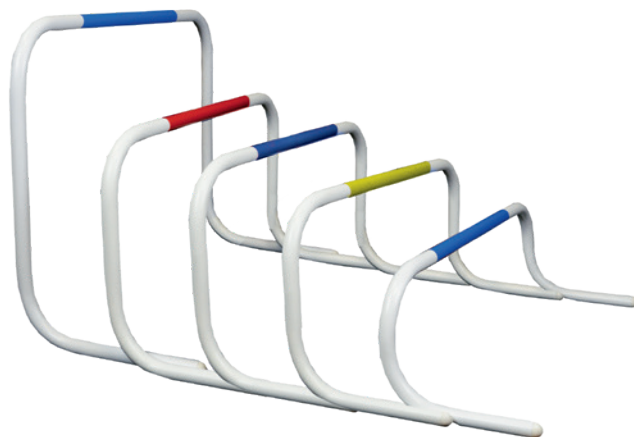

à partir de TTC **15,00€**

Très pratiques, ces haies se redressent automatiquement.

Référence : 063302A	Larg. 70cm	Haut. 21cm.	Blanc/Bleu	Prix T.T.C : 15,00€
Référence : 063302B	Larg. 70cm	Haut. 26cm.	Blanc/Jaune	Prix T.T.C : 16,50€
Référence : 063302C	Larg. 70cm	Haut. 31cm.	Blanc/Bleu	Prix T.T.C : 16,70€
Référence : 063302D	Larg. 70cm	Haut. 36cm.	Blanc/Rouge	Prix T.T.C : 18,50€
Référence : 063302E	Larg. 70cm	Haut. 50cm.	Blanc/Bleu	Prix T.T.C : 21,90€

HAIE DE VÉLOCITÉ SEA



+ Disponible en kit  
6 haies / 3 hauteurs.  
94,30€ au lieu de 105,00€

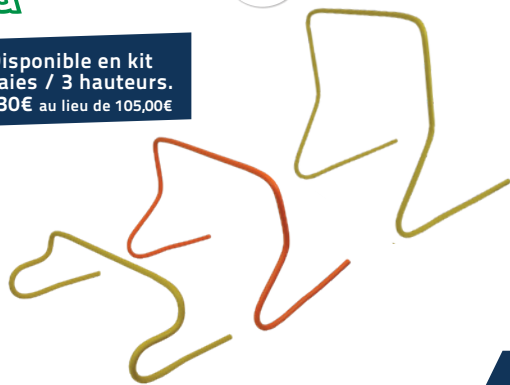

à partir de TTC  
**15,20€**

Haie de vélocité en matériau élastomère, très souple, légère et transportable.

Référence : 025013B	∅ : 16mm - L.60cm - H.20 cm	Prix T.T.C : 15,20€
Référence : 025013C	∅ : 16mm - L.60cm - H.40 cm	Prix T.T.C : 17,40€
Référence : 025013D	∅ : 16mm - L.60cm - H.60 cm	Prix T.T.C : 19,90€
Référence : 025013A	KIT : 2 x20cm + 2x40cm + 2x60cm	Prix T.T.C : 94,90€

HAIE D'INITIATION RÉGLABLE

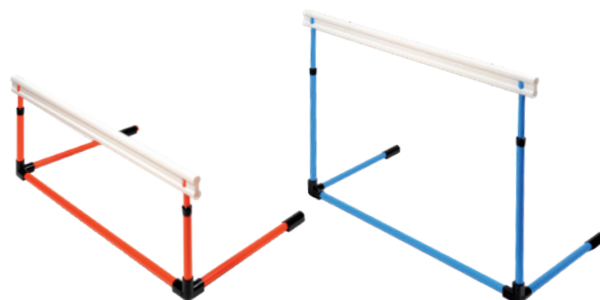

à partir de TTC  
**25,90€**

Haie en tube PVC avec système de réglage de la hauteur. Largeur : 100cm.

Référence : 063386	Petit modèle - Rouge	réglable de 35 à 60 cm.	Prix T.T.C : 25,90€
Référence : 063393	Grand modèle - Bleu	réglable de 60 à 105 cm.	Prix T.T.C : 28,90€

HAIE 3 HAUTEURS

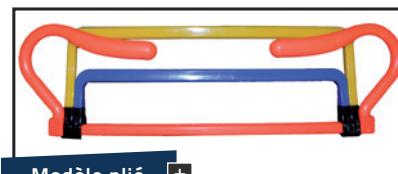
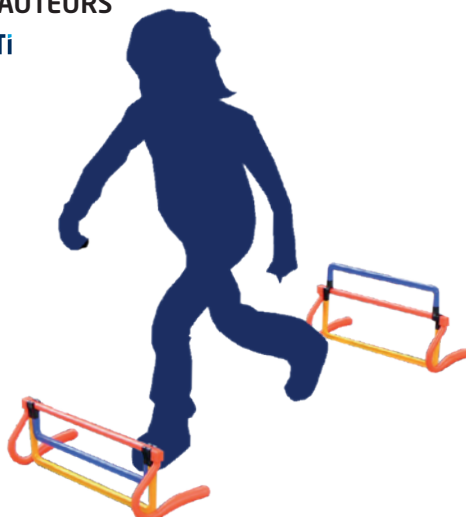

Modèle plié +



15 x 47cm

23 x 47cm

29 x 47cm

3 positions  
pour 3 hauteurs différentes

LARGEUR  
47 cm

à partir de TTC  
**8,50€**

Idéales pour construire des séances de motricité diversifiées, ces haies réglables sur 3 hauteurs (15cm, 23cm et 29cm) permettent de proposer des exercices différents selon l'âge et le niveau de difficulté souhaité. Facilement transportables et pliables. Pour une utilisation en intérieur comme en extérieur.

Référence : 025032

L'unité

Prix T.T.C : 8,50€

KIT HAIES DE VÉLOCITÉ



KIT

74,40€



à partir de TTC  
**68,80€**

Ce kit comprend :  
4 haies 15cm, 4 haies 30cm, 4 haies 45cm et un porte haie.

Référence : 063308	Le kit	Prix T.T.C : 68,80€
Référence : 063304	Le porte haie seul	Prix T.T.C : 4,80€

KIT MULTI-HAUTEURS



Cônes	Jalon
H. 50 cm	L. 1 m

à partir de TTC  
**29,90€**

Ensemble avec taquets multi-hauteurs pour adapter les sauts à vos besoins. La hauteur peut varier directement sur les cônes (sans taquet) ou avec l'utilisation des taquets.

Référence : 063353	Le kit	Prix T.T.C : 29,90€
--------------------	--------	---------------------

# TCHOUKBALLS

## TCHOUKBALL

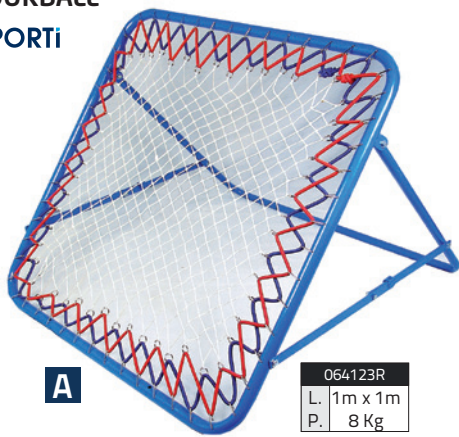

**A**

064123R  
L. 1m x 1m  
P. 8 Kg



**B**

064226  
L. 1m x 1m  
P. 6,6 Kg



à partir de TTC  
**134,90€**

**A** Cadre de section 32mm en acier peint bleu avec un filet nylon fixé par sandows. Adapté à la pratique dès le plus jeune âge et apprentissage aux premiers rebonds.  
**B** Cadre léger de section 40mm en acier léger de couleur noire. Inclinaison réglable permettant l'apprentissage des premiers rebonds sous tous les angles.

Référence : 064123R  
Référence : 064123F  
Référence : 064226

**A**  
**A** Filet de rechange  
**B**

Prix T.T.C : 134,90€  
Prix T.T.C : 44,90€\*  
Prix T.T.C : 139,90€

\* Non soumis à l'écotaxe.

## TCHOUKBALL DOUBLE



Réglable de 50 à 70°



Cadre  
L. 1 m  
l. 1 m

POIDS 11,3 kg  
TTC **229,90€**

Tchoukball double avec barre réglable permettant de modifier l'inclinaison (18 positions) et donc de varier les exercices (jeu court et jeu long). Idéal pour le travail technique, à répétition et de précision, notamment des gardiens et ce, dès le plus jeune âge. Cadre en acier bleu de section 32mm avec filet fixé par 2 sandows sur crochets amovibles.

Référence : 064125 L'unité Prix T.T.C : 229,90€

## TCHOUKBALL 4 CÔTÉS

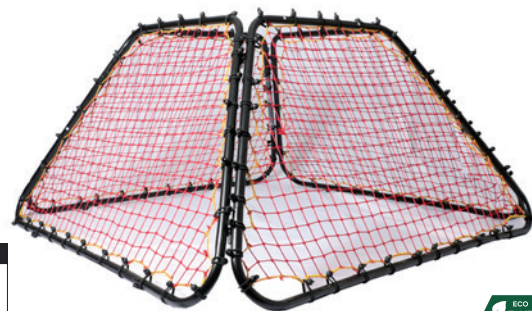

Dimensions face  
90 cm  
73 cm  
180 cm

à partir de TTC  
**239,90€**

Tchoukball 4 faces permettant de travailler à plusieurs. Il s'utilise pour tous les sports collectifs et individuels. Idéal pour le travail technique, physique, à répétition et de précision, notamment des gardiens et ce, dès le plus jeune âge. Cadre en acier noir de section 32mm avec filet en polyéthylène fixé par sandows.

Référence : 064121 L'unité Prix T.T.C : 239,90€

## MINI TCHOUKBALL 76CM

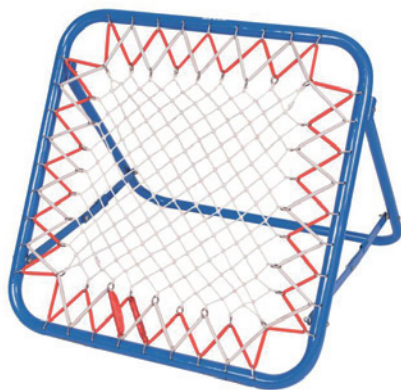

064045  
L. 76x76cm  
P. 7 Kg

à partir de TTC  
**99,90€**

Cadre de section 32mm en acier peint bleu avec un filet nylon fixé par sandows. Adapté à la pratique dès le plus jeune âge et à l'apprentissage aux premiers rebonds.

Référence : 064045 L'unité Prix T.T.C : 99,90€

## TCHOUKBALL À MAIN

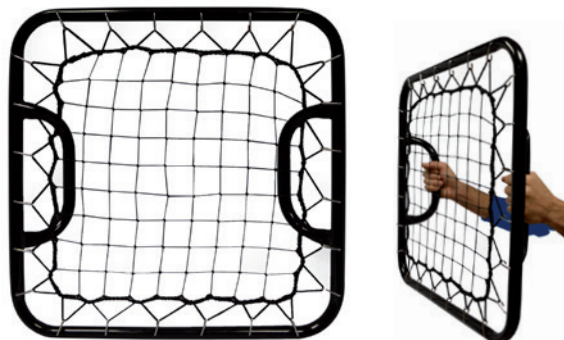

Cadre  
L. 60 cm  
l. 60 cm

POIDS 2 kg  
TTC **54,90€**

Tchoukball à main avec filet de rebond pour travailler les réflexes, notamment lors de l'entraînement des gardiens. Cadre en acier noir de section 25mm avec poignées, dimensions 60x60cm. Filet fixé avec sandow sur crochets amovibles.

Référence : 064124 L'unité Prix T.T.C : 54,90€



• MANNEQUIN GONFLABLE



Réservoir plein	Réservoir vide	<b>HAUTEUR</b> 185 cm	<b>TTC</b> 129,90€
P. 15 Kg	P. 2,15 Kg		

Mannequin d'entraînement gonflable en PVC souple et robuste avec poignées de transport. Idéal pour travailler les situations de jeux sans se blesser, au handball comme au football.

Référence : 063435 L'unité Prix T.T.C : 129,90€

MANNEQUINS GONFLABLES



+ 2 tailles :  
180 et 205cm

+ Se redresse automatiquement

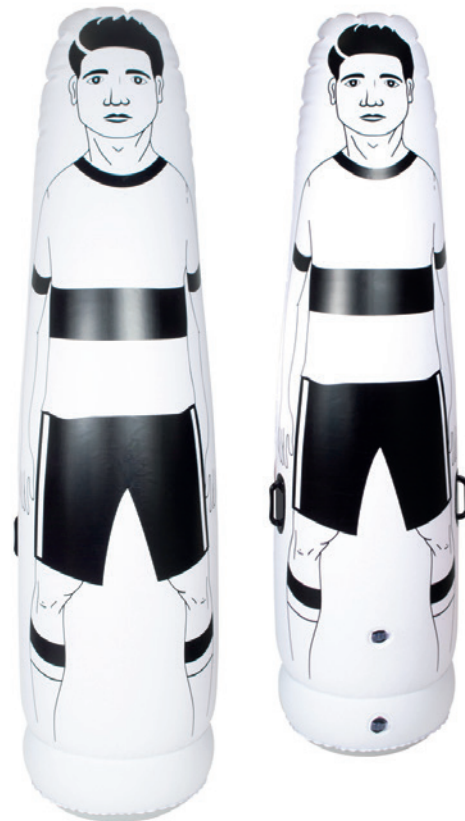

à partir de TTC  
**89,90€**

Ce mannequin vous permettra de travailler les « sorties » aériennes de vos gardiens en toute sécurité. Un fois la base remplie d'eau ou de sable et le haut gonflé, ce mannequin résistant aux coups de crampons restera stable et sécurisant.

Référence : 063476	180 cm	Prix T.T.C : 89,90€
Référence : 063477	205 cm	Prix T.T.C : 104,90€

KIT TCHOUKBALL

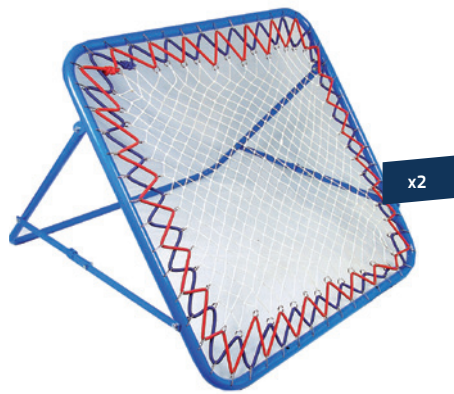

KIT  
~~339,00€~~  
 à partir de TTC  
**311,50€**

Ce kit se compose de :  
- 2 Tchoukballs / ref : 064123R - 2 Ballons hand progressif T1 / ref : 067310  
- 12 Chasuble taille M / ref : 063209 (2 coloris différents assortis)

Référence : 064153 Le kit Prix T.T.C : 311,50€

MANNEQUIN 180CM



**+** Structure en métal

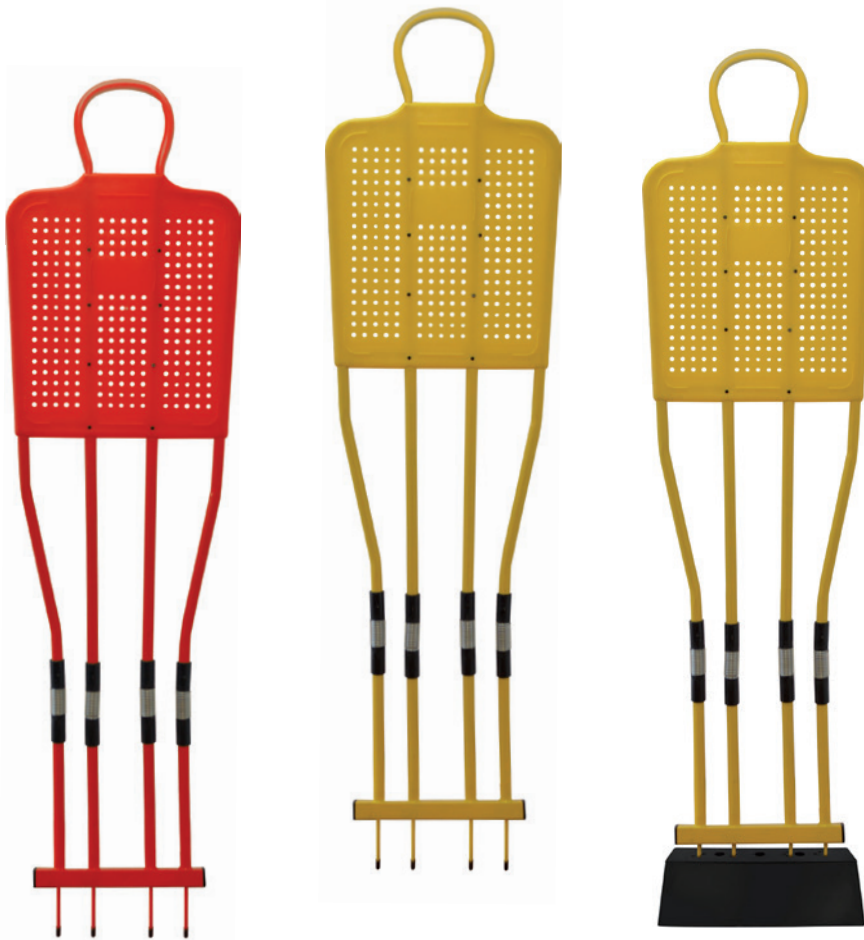
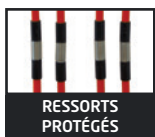

DISPONIBLE EN KIT DE 3

~~284,70€ TTC~~  
**264,90€ TTC**

Soit le mannequin à 88,30€ TTC



à partir de **94,90€ TTC**

Composé d'une structure en métal équipée de ressorts lui permettant de plier sans rompre et d'un plastron en plastique. Se fixe au sol grâce à 4 pointes en métal. Peut s'utiliser sur terrain synthétique grâce à sa base en caoutchouc (non fournie, réf 063454).

MANNEQUIN SEUL		KIT DE 3 MANNEQUINS		MANNEQUIN + BASE	
Référence : 063452	● Mannequin seul jaune	Référence : 063471	● Le kit de 3 mannequins jaune	Référence : 063455	● Mannequin jaune + base
Référence : 063475	● Mannequin seul rouge	Référence : 063483	● Le kit de 3 mannequins rouge	Référence : 063484	● Mannequin rouge + base
	Prix T.T.C. : 94,90€		Prix T.T.C. : 264,90€		Prix T.T.C. : 141,90€
	Prix T.T.C. : 94,90€		Prix T.T.C. : 264,90€		Prix T.T.C. : 141,90€

BASE CAOUTCHOUC POUR MANNEQUIN

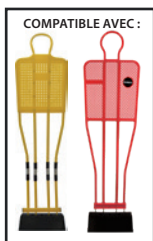

Base				
P.	12 Kg	LONGUEUR 48 cm	LARGEUR 32 cm	HAUTEUR 11,5 cm
				<b>51,90€ TTC</b>

Base en caoutchouc lestée. Permet de maintenir les mannequins en place sur surfaces lisses ou synthétiques. Compatible avec de nombreux modèles de mannequins.

Référence : 063454 Base seule Prix T.T.C. : 51,90€

BASE LESTÉE 2 EN 1 POUR BUT ET MANNEQUIN

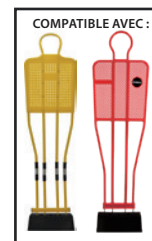

Pour tube  
Ø max : 40mm

Base				
P.	12 Kg	LONGUEUR 50 cm	LARGEUR 32 cm	HAUTEUR 11,2 cm
				<b>59,90€ TTC</b>

Informations détaillées page 40.

Référence : 063344 L'unité Prix T.T.C. : 59,90€

• MANNEQUIN PRO FOOT 180CM

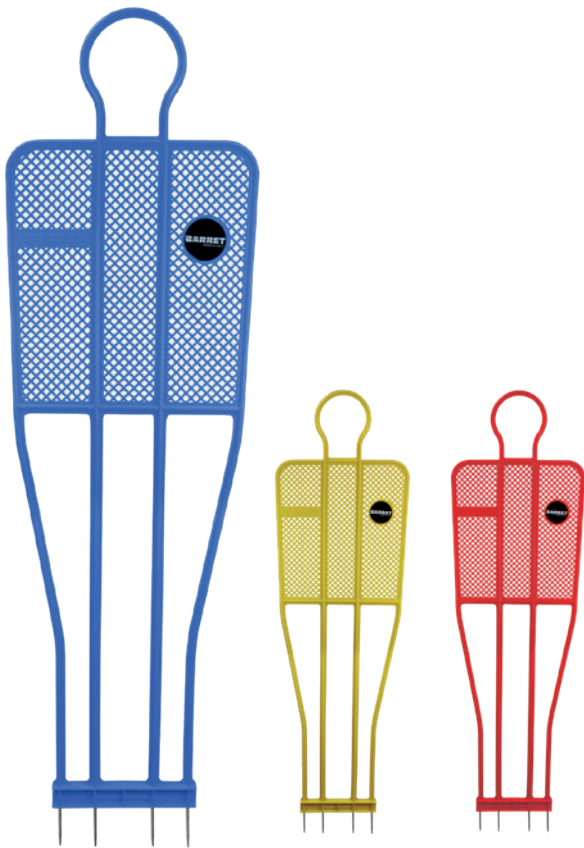

ECO TAXE  
TTC  
**174,90€**

Brevet BARRET (Fournisseur officiel de nombreux clubs pro). Très souple, il se plie mais ne rompt pas. 4 pointes acier pour une grande stabilité. Disponible en Rouge, Jaune et Bleu.

Référence : 062717A

180 cm

Prix T.T.C : 174,90€

• CHARIOT À MANNEQUINS

SPORTI



PRIX TTC  
à consulter

ECO TAXE

Chariot à mannequins noir pouvant accueillir les mannequins réf 062717A et 063452. Facile à monter, très robuste et très maniable, il vous facilitera vos séances de coup franc. Livré sans mannequins.

Référence : 062718

L'unité

Nous consulter

MANNEQUINS SOUPLES

SPORTI



Sac de transport pour lot de 3 mannequins.



Vendu en lot de 3 + piquets de slalom flexibles + sac de transport



OU Disponible en mannequin souple seul

ECO TAXE  
à partir de TTC  
**23,90€**

Mannequin souple livré dans son sac de transport. Vendu seul ou en kit. Le kit comprend les mannequins, les piquets de slalom flexibles pour terrain herbe ou sable et le sac de transport.

Référence : 063479

Kit 3 mannequins + piquets de slalom flexibles + sac de transport

Prix T.T.C : 109,90€

Référence : 063478

Le mannequin souple seul

Prix T.T.C : 23,90€

MANNEQUIN JUNIOR 106CM

SPORTI

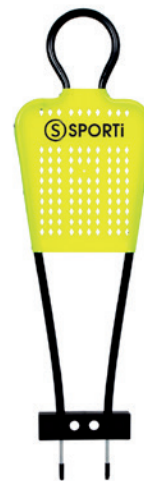

LARGEUR  
33 cm  
TTC  
**49,90€**

Avec sa structure et son plastron en plastique résistant et flexible, ce mannequin vous permettra de faire travailler le dribble et les coup-francs aux plus jeunes. Avec 2 pics en acier pour planter dans le sol (non compatible avec les bases 063454 et 063344)

Référence : 063481

L'unité

Prix T.T.C : 49,90€

• PLANCHE À REBONDS  
« *L'Originale* »



« *L'Originale* » EN 4 POINTS :

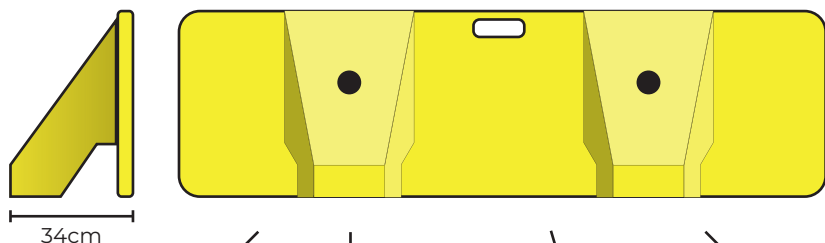

**MANIABLE ET STABLE**  
Conception monobloc et répartition du lest

**SURFACE DE CONTACT**  
parfaitement plane  
Procédé de remplissage qui a fait ses preuves

**DURABLE**  
Qualité des matériaux sélectionnés et sélectionnés et savoir-faire d'un fabricant français

**POLYVALENTE**  
Multiples positions possibles

Déjà utilisée par de nombreux clubs professionnels français, européens et fédérations.



+ Poignée de transport



POIDS	LONGUEUR	LARGEUR	HAUTEUR	TTC
23 kg	180 cm	34 cm	50 cm	<b>539,00€</b>

Réalisée\* en monobloc auto lestée, son équilibre et les matériaux qui la composent contribuent à restituer fidèlement les qualités naturelles d'une passe ou d'un tir.

Elle offre des possibilités illimitées pour vos exercices de passes, de maîtrise d'enchaînements, de reprise et de frappe de balle. Elle vous servira tour à tour de couloirs de une-deux, cible de frappe, relayer, mini-buts ou en position plan incliné pour le travail de réflexe des gardiens ou de reprises de volée pour les attaquants.

Inusable et indestructible : Les matériaux utilisés ont été sélectionnés pour leur fiabilité et leurs grandes capacités réactives. Une étude minutieuse et une attention particulière ont été portés sur le maintien à long terme de la planéité de la surface de contact et la qualité du rebond. La répartition des volumes de lest lui confère une excellente stabilité et un équilibre parfait.

\* Un procédé de fabrication spécifique protégé, qui permet de maîtriser l'adhérence entre la mousse de remplissage et la coque.

Référence : 064118	Jaune	Prix T.T.C : 539,00€
Référence : 064118	Rouge	Prix T.T.C : 539,00€



CIBLE POUR BUT DE FOOTBALL

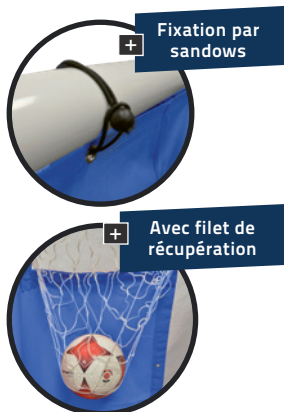

3 dimensions +

But 5x2m  
L. 500 cm  
H. 200 cm

But à 8  
L. 600 cm  
H. 210 cm

But à 11  
L. 732 cm  
H. 244 cm

à partir de TTC **109,90€**

ECO TAXE

Cible pour but de football en bâche polyester enduite très résistante pour le travail de la précision. Comporte 5 cibles numérotées (dimensions : 1 x 0.6m) avec filet derrière chaque cible pour faciliter la récupération du ballon. Fixation par sandows.

Référence : 064122  
Référence : 064110  
Référence : 064107

La cible pour but 5x2m - 22 sandows fournis  
La cible pour but à 8 - 26 sandows fournis  
La cible pour but à 11 - 30 sandows fournis

Prix T.T.C : 109,90€  
Prix T.T.C : 127,90€  
Prix T.T.C : 169,90€

CIBLE AVEC BASE AUTO-LESTÉE



Disponible en 2 tailles +

Livré avec sac de transport +

FOOTBALL à 8

FOOTBALL à 11

À DÉCOUVRIR EN VIDÉO



Filet polyester 600 deniers. Lest inclus pour maintenir le filet droit et tendu. Fixation rapide sur la barre et les poteaux grâce à son système de sangles et clips.

Référence : 064022  
Référence : 064023

Pour but FOOTBALL à 8  
Pour but FOOTBALL à 11

Prix T.T.C : 169,90€  
Prix T.T.C : 189,90€

CIBLE AJUSTABLE FOOTBALL



3 attaches auto-agrippantes + Montage et réglage facile et rapide +

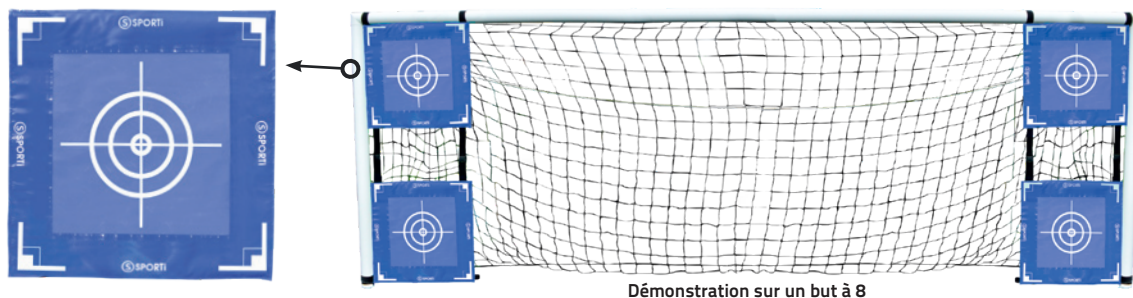

Ajustable en hauteur = s'adapte sur but à 8 et à 11

Cible		Support	
L.	60 cm	L.	74 cm
I.	60 cm	I.	74 cm

Livré avec 2 sardines.

Livré avec son sac de transport

à partir de TTC **74,90€**

ECO TAXE

Conçu en bâche polyester enduite très résistante et facile à installer grâce à son système d'attaches auto-agrippantes, ce jeu de 4 cibles ajustables (2x2) peut être installé sur des buts de football à 8 (6 x 2.1m) ou à 11 (7.32 x 2.44m) grâce aux sangles réglables. Il sera votre partenaire idéal pour vos séances de tir au but. Coloris : bleu. Livré avec son sac de transport. Peut être installé sur herbe et sur synthétique.

Référence : 064106

la paire = 4 cibles

Prix T.T.C : 74,90€

**KIT TENNIS-BALLON / FUTNET / MINI-TENNIS**

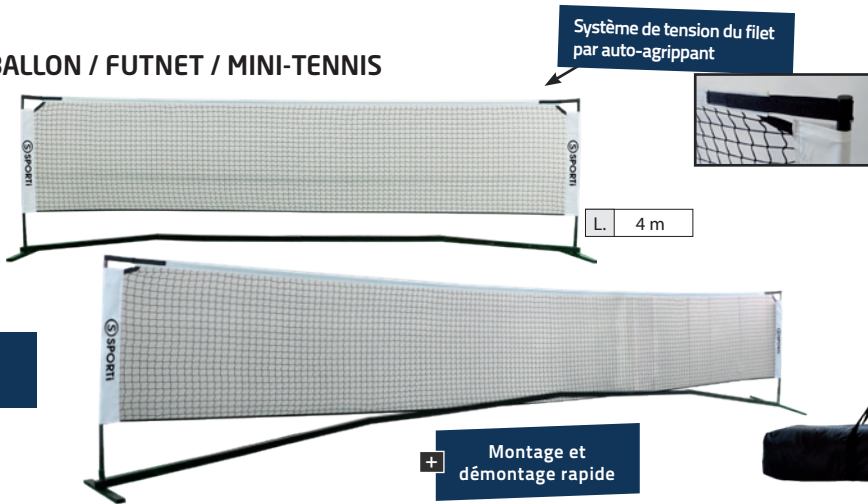

Système de tension du filet par auto-agrippant

Hauteurs réglables facilement : 0,90m et 1,10m par système de clips

Disponible en 2 dimensions

Livré avec sac de transport

Montage et démontage rapide

à partir de TTC **113,90€**

Ensemble conçu à la fois pour tennis-ballon ou futnet et mini-tennis. Structure en acier rectangulaire très stable grâce à la largeur de ses pieds qui évite tout risque de basculement. Conçu pour une utilisation sur tout type de surface. Très pratique et facile à installer, ce kit se monte et se démonte très rapidement. Livré avec filet PE 2mm maille 40mm. Livré avec sac de transport. Disponible en 2 longueurs : 4M et 6M. 2 hauteurs réglables : 0,90m et 1,10m.

Référence : 099046	4m	Prix T.T.C : 113,90€	Référence : 099047	6m	Prix T.T.C : 139,90€
Référence : 099046F	Filet 4m seul	Prix T.T.C : 35,90€	Référence : 099047F	Filet 6m seul	Prix T.T.C : 46,90€
Référence : 099047S	Le sac transport seul (compatible 4 et 6m.)				Prix T.T.C : 14,90€

**KIT FUTNET 4M / 6M**



Élastique boutonnière



Livré avec 15 piquets

x15

**KIT FUTNET 4M - Réf : 099042**  
- Kit tennis-ballon 4m (099046)  
- Kit de marquage terrain (099045)

~~203,80€~~ TTC **193,50€**

**KIT FUTNET 6M - Réf : 099043**  
- Kit tennis-ballon 6m (099047)  
- Kit de marquage terrain (099045)

~~224,80€~~ TTC **223,00€**

Référence : 099045  
Référence : 099044

Kit de marquage terrain (rouleau + 15 piquets)  
Le lot de 15 piquets seul

Prix T.T.C : 89,90€  
Prix T.T.C : 8,90€

**• BUT DE FOOTBALL GONFLABLE 4M X 1,5M**



Dimensions	
L.	
H.	
H.	150 cm
L.	400 cm

POIDS 15 kg TTC **199,90€**

Facile à transporter et à installer partout grâce à sa structure légère et souple, il ne nécessite pas de fixation permanente au sol. Rapide et simple à installer grâce à son filet prémonté, il est livré avec ses accessoires : 1 grand sac de transport, 1 pompe à main double action, 6 sacs de lestage, 6 sardines, 1 valve de rechange, 1 kit de réparation, 1 notice.

Référence : 064433 L'unité Prix T.T.C : 199,90€

**• BUT DE BEACH-SOCCER GONFLABLE**



Dimensions	
L.	
H.	
H.	220 cm
L.	550 cm

POIDS 23,4 kg TTC **299,90€**

Facile à transporter et à installer partout grâce à sa structure légère et souple, il ne nécessite pas de fixation permanente au sol. Rapide et simple à installer grâce à son filet prémonté, il est livré avec ses accessoires : 1 grand sac de transport, 1 pompe à main double action, 5 petits sacs de lestage, 2 grands sacs de lestage, 8 sardines, 1 valve de rechange, 1 kit de réparation, 1 notice.

Référence : 064436 L'unité Prix T.T.C : 299,90€

• BUT DE FOOTBALL PVC 4 X 1.50M



Système de verrouillage breveté



Structure uPVC résistante à un usage intensif

Dimensions	
H.	150 cm
l.	135 cm
L.	400 cm

Tube
∅ 7 cm

Pliable en 30 secondes

Eco TAXE  
TTC  
**239,90€**

But en uPVC ultra résistant 4x1.5m. Modulable en 3x1.5m. Diamètre des tubes 70mm. Idéal pour les entraînements et matchs des catégories U6 à U9 comme pour vos tournois. Il est facile à transporter. **PLIABLE** : Il devient complètement plat en 30 secondes, facilitant ainsi son rangement contre un mur. Maintien optimal du but grâce au verrouillage des tubes par système de clip (joints de verrouillage). Livré avec un filet blanc en PE câblé 2.5mm. Maille simple 85mm avec nœud. Facile à installer grâce aux anneaux brisés fournis. Livré avec des sardines en forme de U. Structure en uPVC garantie 2 ans.

Référence : 064103  
Référence : 064103F

Le but 4x1.5m  
Le filet de rechange

L'unité  
L'unité

Prix T.T.C : 239,90€  
Prix T.T.C : 44,90€

SAC DE LESTAGE POUR BUT



S'adapte sur de nombreux modèles de barres de but



Eco TAXE  
TTC  
**16,90€**

Sac en polyester à lester (capacité maximale 20kg) permettant de sécuriser les buts et mini-buts. Prise en main facilitée par une large poignée.

Référence : 064044

L'unité

Prix T.T.C : 16,90€

## MINI BUTS

### MINI BUT Pliable RECTANGLE «POP UP» (LA PAIRE)

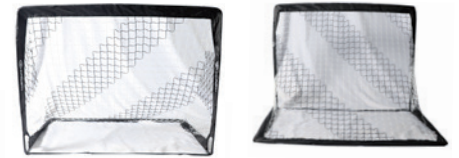

**+ Disponible en 2 tailles**

à partir de **62,90€** TTC

Paire de mini buts pliables pop up. Se plie et se déplie très rapidement. Facile à transporter et à ranger grâce à sa housse de transport.

Référence : 064203

120 x 90 x 90 cm. - La paire

Prix T.T.C : 62,90€

Référence : 064204

180 x 120 x 120 cm. - La paire

Prix T.T.C : 89,90€

### MINI BUT DE FOOTBALL

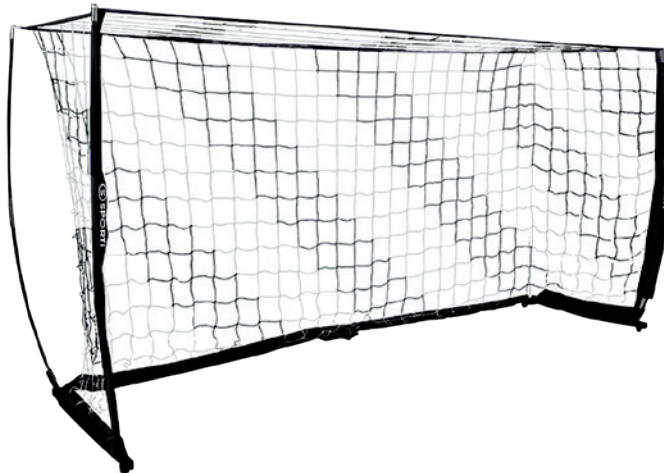

**Livré avec un sac de transport**

Dimensions	
H.	L.
H.	120 cm
I.	70 cm
L.	240 cm

à partir de **79,90€** TTC

Structure en acier et tube en fibre de verre. Filet maille 10x10cm en polyester sans noeud déjà installé sur la structure pour faciliter le montage. S'installe rapidement grâce à un système de clips. Convient pour l'entraînement ou le loisir des petits et grands.

Référence : 064115

240 x 120cm - l'unité

Prix T.T.C : 79,90€

### • BUT Pliable «SECURE»



**+ Livré avec un sac de transport**

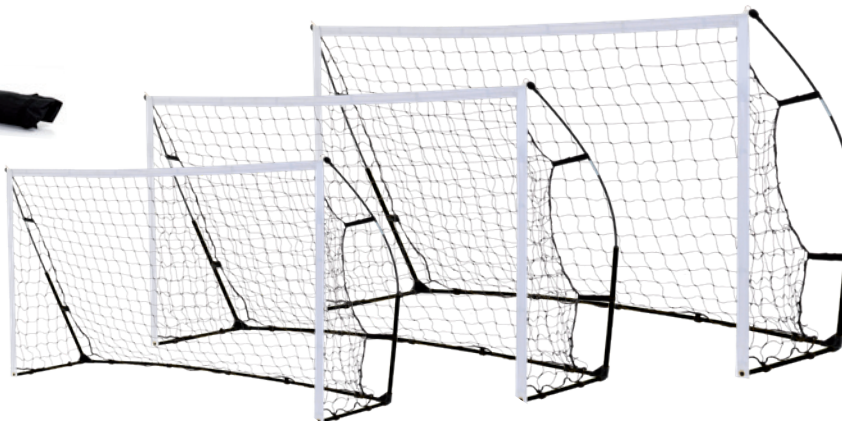

**+ Montage en 2 minutes**

Dimensions	
H.	L.

à partir de **114,90€** TTC

Ce nouveau concept de but pliable multisports se monte et se démonte en 2 minutes, léger et résistant. Fixation par sardines incluses. Facile à transporter. Livré avec un sac de transport.

Référence : 064167

L. 182 x H. 121 cm

L'unité

Prix T.T.C : 114,90€

Référence : 064168

L. 244 x H. 152 cm

L'unité

Prix T.T.C : 133,90€

Référence : 064169

L. 300 x H. 200 cm

L'unité

Prix T.T.C : 172,90€



BUTS DE FOOTBALL PLIABLE FLEXI-GOAL®



Structure auto-lestée

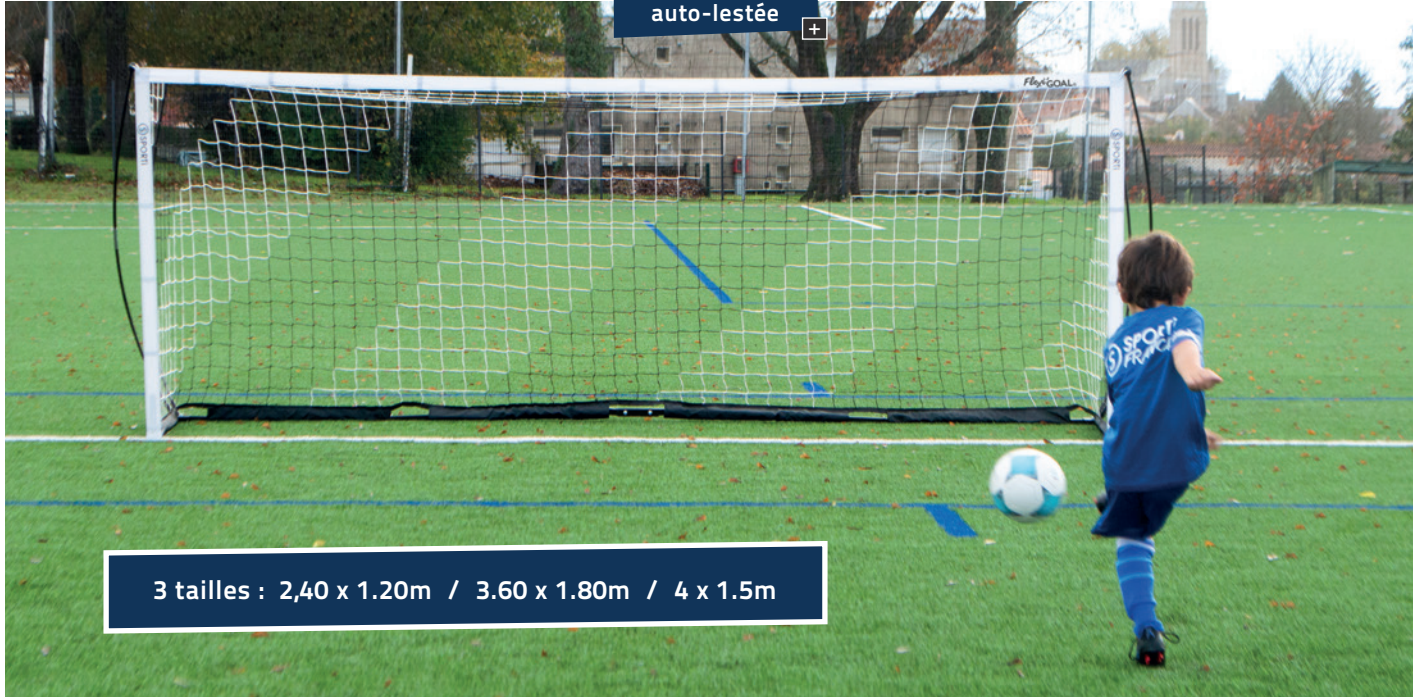

3 tailles : 2,40 x 1.20m / 3.60 x 1.80m / 4 x 1.5m



Montage en 2 minutes



À DÉCOUVRIR EN VIDÉO



TTC 129,90€

Ce but auto-lesté peut s'utiliser sur tous types de terrains (herbe, synthétique et sols durs etc...). Il se monte et se démonte en 2 minutes. Structure acier légère et résistante. Facile à transporter. Livré avec un sac de transport. 4 sardines en forme de «U» incluses. Patins antidérapants sous la base du but pour protéger les sols d'intérieur.

Référence : 064439	Le but 2,40 x 1.20m, profondeur 0,7m	L'unité	Prix T.T.C : 129,90€
Référence : 064438	Le but 3.60 x 1.80m, profondeur 1m	L'unité	Prix T.T.C : 179,90€
Référence : 064437	Le but 4 x 1.50m, profondeur 1m	L'unité	Prix T.T.C : 199,90€

MINI BUT RÉVERSIBLE 90x70x56 CM



Tube
∅ 2,5 cm

LONGUEUR	LARGEUR	HAUTEUR
90 cm	56 cm	70 cm

TTC
40,90€

Structure métal. Livré avec filet (noir PE cablé 2mm, maille simple 100mm avec nœud), 4 sardines et notice pour un montage facile. Ce but est réversible et non pliable.

Référence : 064129	L'unité	Prix T.T.C. : 40,90€
Référence : 064129F	Le filet de rechange	Prix T.T.C. : 10,90€

MINI BUT RÉVERSIBLE 120x90x60 CM

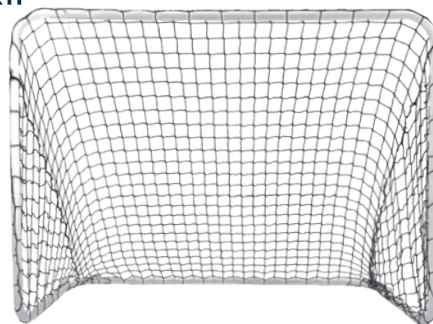

Tube
∅ 2,5 cm

LONGUEUR	LARGEUR	HAUTEUR
120 cm	60 cm	90 cm

TTC
42,90€

Structure métal. Livré avec filet (noir PP tressé 3mm, maille simple 45mm sans nœud), sardines et notice pour un montage facile. Ce but est réversible et non pliable.

Référence : 064214	L'unité	Prix T.T.C. : 42,90€
Référence : 064214F	Le filet de rechange	Prix T.T.C. : 11,90€

BUT RÉVERSIBLE 200x130x90 CM

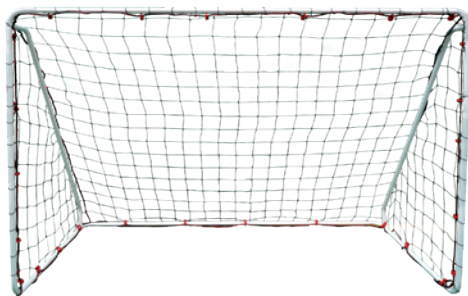

Tube
∅ 2,5 cm

LONGUEUR	LARGEUR	HAUTEUR
200 cm	90 cm	130 cm

TTC
61,90€

Structure métal. Livré avec filet (noir PE cablé 2mm, maille simple 100mm avec nœud), 6 sardines et notice pour un montage facile. Ce but est réversible et non pliable. 2 barres de renfort à l'arrière

Référence : 064130	L'unité	Prix T.T.C. : 61,90€
Référence : 064130F	Le filet de rechange	Prix T.T.C. : 16,90€

BUT RÉVERSIBLE 300x200x120 CM

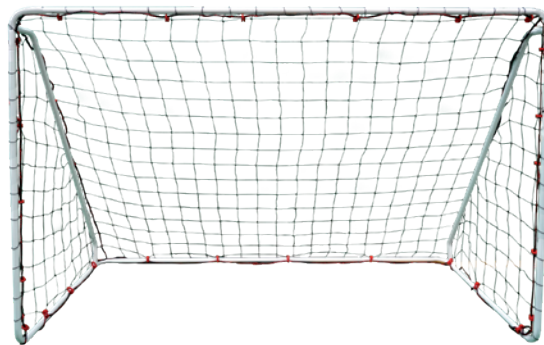

Tube
∅ 2,5 cm

LONGUEUR	LARGEUR	HAUTEUR
300 cm	120 cm	200 cm

TTC
99,90€

Référence : 064131	L'unité	Prix T.T.C. : 99,90€
Référence : 064131F	Le filet de rechange	Prix T.T.C. : 21,90€

MINI BUT PLIABLE



Dimensions	
H.	L.
H.	80 cm
l.	60 cm
L.	120 cm

Tube
∅ 3,2 cm

TTC
à partir de 79,90€

Structure métal. Très pratique de part son faible encombrement plié. Livré avec filet (blanc PE cablé 2mm, maille simple 100mm avec nœud) et sardines.

Référence : 064205U	L'unité	Prix T.T.C. : 83,90€
Référence : 064205U	A partir de 2	Prix T.T.C. : 79,90€
Référence : 064205F	Le filet de rechange	Prix T.T.C. : 16,90€

BASE LESTÉE 2 EN 1 POUR BUTS ET MANNEQUINS



Base
P. 12 Kg

Pour tube
∅ max : 40mm

LONGUEUR	LARGEUR	HAUTEUR
50 cm	32 cm	11,2 cm

TTC
59,90€

Les griffes sur un côté de la base permettent de lester les mini-buts et ainsi éviter le renversement de ces derniers. Elle est conçue de manière à ce que les griffes soient placées sur la barre qui se trouve derrière les mini-buts. Elle est compatible avec tous les mini-buts ayant des diamètres de tube jusqu'à 40mm. Une base suffit par mini but. Elle permet également de maintenir les mannequins en place sur surfaces lisses ou synthétiques. Très robuste et facile à transporter avec ses poignées aux extrémités. Coloris : Noir.

Référence : 063344	L'unité	Prix T.T.C. : 59,90€
--------------------	---------	----------------------

MINI BUT PLIABLE ALUMINIUM



**Articulations renforcées**

Tube  
Ø 3,8 cm

Possibilité d'utiliser une base lestée 063344.

**Dimensions**

L.	
H.	
I.	
L.	

H. 80 cm  
I. 60 cm  
L. 120 cm

**Dimensions**

L.	
H.	
I.	
L.	

H. 95 cm  
I. 75 cm  
L. 155 cm

**PLIÉ**

à partir de **159,90€** TTC

Se monte en 15 secondes et 3 mouvements. D'un très faible encombrement, robuste et léger, livré avec un filet alvéolé très résistant. Transport facile. Pour une meilleure stabilité, il est recommandé d'utiliser une base lestée (Référence 063344).

Référence : 064211	Le but 120 x 80 x 60cm. / P. 8,50 kg	L'unité	Prix T.T.C : 159,90€
Référence : 064211F	Le filet de rechange 120 x 80 x 60cm.	L'unité	Prix T.T.C : 23,40€
Référence : 064213	Le but 155 x 95 x 75cm. / P. 9,9 kg.	L'unité	Prix T.T.C : 184,90€
Référence : 064213F	Le filet de rechange 155 x 95 x 75cm.	L'unité	Prix T.T.C : 28,90€

MINI BUT PLIABLE ALUMINIUM ÉLITE



**À DÉCOUVRIR EN VIDÉO**

Tube  
Ø 5,0 cm

**Dimensions**

L.	
H.	
I.	
L.	

H. 95 cm  
I. 75 cm  
L. 155 cm

**POIDS**  
7,4 kg

à partir de **249,90€** TTC

Se monte en 15 secondes et 3 mouvements. D'un très faible encombrement, très robuste et léger. Livré avec filet alvéolé très résistant et de haute visibilité. Filet livré monté. Transport facile. Utilisation en intérieur et extérieur.

Référence : 064242	Le but 155x95cm	Prix T.T.C : 249,90€
Référence : 064242F	Le filet seul	Prix T.T.C : 32,90€

• MINI BUT AUTO LESTÉ ALUMINIUM



Possibilité d'utiliser une base lestée 063344.

**Dimensions**

H.	100 cm
I.	70 cm
L.	150 cm

**Dimensions**

H.	80 cm
I.	60 cm
L.	120 cm

à partir de **289,90€** TTC

Cadre en tube rond de section 80mm et tube support arrière de section 38mm rabattable pour faciliter son transport et son rangement. Le filet (vert PE câblé 2,5mm, maille simple 70mm avec nœuds) s'installe très facilement grâce aux clips sur le cadre et aux anneaux brisés inclus. Livré avec des sardines en forme de U. L'ensemble est auto lesté, ce qui lui apporte beaucoup de robustesse, de stabilité et donc de sécurité. Vendu à l'unité.

Référence : 064232	Le but L. 120 x 80 x 60 cm. - 15,5kg	Prix T.T.C : 289,90€	Référence : 064013	Le but L. 150 x 100 x 70 cm. - 19kg	Prix T.T.C : 339,90€
Référence : 064232F	Le filet de rechange + crochets rouges	Prix T.T.C : 23,90€	Référence : 064013F	Le filet de rechange + crochets rouges	Prix T.T.C : 29,90€
Référence : 060030	Crochet à glissière blanc pour but - à l'unité				Prix T.T.C : 0,90€

CIBLE AVEC BASE AUTO-LESTÉE POUR BUT DE HANDBALL

SPORTI

Livré avec sac de transport

À DÉCOUVRIR EN VIDÉO



base auto-lestée



139,90€ TTC

Filet polyester 600 deniers. Lest inclus pour maintenir le filet droit et tendu. Fixation rapide sur la barre et les poteaux grâce à son système de sangles et clips.

Référence : 064014

Pour but HANDBALL

Prix T.T.C : 139,90€

CIBLE AJUSTABLE HANDBALL

SPORTI

Montage facile



Livré avec son sac de transport

Support	
L.	50 cm
l.	50 cm

Cible	
L.	34 cm
l.	34 cm

58,90€ TTC

Conçu en bêche polyester enduite très résistante et facile à installer grâce à son système d'attache auto-agrippante, ce jeu de 4 cibles (2x2) sera le partenaire idéal pour vos séances de précision. Coloris: rouge. Livré avec son sac de rangement.

Référence : 064105

L'unité

Prix T.T.C : 58,90€

CIBLE POUR BUT DE HANDBALL

SPORTI

3m x 2m

Cible	
L.	40 cm
H.	40 cm

Dimensions	
L.	300 cm
H.	200 cm



Fixation par sandows



Avec filet de récupération



79,90€ TTC

Cible pour but de handball en nylon pour le travail de la précision. Comporte 4 cibles numérotées avec filet derrière chaque cible pour faciliter la récupération du ballon. Fixation par sandows.

Référence : 064111

L'unité - 18 sandows fournis

Prix T.T.C : 79,90€

RÉDUCTEUR DE BUT DE HANDBALL

SPORTI

Fixation par sandows



LONGUEUR	LARGEUR	TTC
300 cm	30 cm	35,90€

Conçu en bêche polyester enduite très résistante et facile à installer grâce à son système d'attache auto-agrippante, ce réducteur de but vous permet de passer de la taille de 3x2m à 3x1,7m, pour pouvoir s'adapter au mini handball. Coloris: Bleu. Vendu à l'unité.

Référence : 065057

L'unité

Prix T.T.C : 35,90€

• RÉDUCTEUR DE BUT DE HANDBALL PLIABLE

SPORTI



Module en mousse rigide de dimensions 3m x 30cm x 5cm, permettant de réduire votre but à 1.70m. Bâche PVC 650gr/m<sup>2</sup>, classée non feu M2. Fixation par attaches auto-agrippantes. Pliable en 2 pour faciliter le rangement.

Référence : 065072

L'unité

Nous consulter

**BUT MINI-HAND**  
sea



Dimensions	
H.	170 cm
I.	104 cm
L.	240 cm

Eco TAXE  
à partir de TTC  
**173,25€**

Ne nécessite pas de fixation au sol. But renforcé pour une plus grande longévité. Livré avec filet, il se monte et se démonte facilement (sans outil). Convient pour un usage intensif en intérieur et en extérieur. En PVC.

Référence : 064199	Le but	Prix T.T.C : 189,90€
Référence : 064183	But par paire	Prix T.T.C : 346,50€
Référence : 064175	Le filet de rechange	Prix T.T.C : 31,90€

**BUT POP-UP BABYHAND**

SPORTi



+ Disponible en 2 tailles

Dimensions	
H.	120 cm
L.	180 cm

Dimensions	
H.	100 cm
L.	140 cm



Eco TAXE  
à partir de TTC  
**89,90€**

Paire de mini buts pliables pop-up, spécialement conçue pour la pratique du babyHand et du mini-hand. Se plie et se déplie très rapidement. Léger, facile à transporter et à ranger grâce à sa housse de transport.

Référence : 064238	140x100x100 cm - La paire	Prix T.T.C : 89,90€
Référence : 064239	180x120x120 cm - La paire	Prix T.T.C : 109,90€

**KITS BABY-HAND AVEC BUTS POP-UP**

SPORTi



+ Disponible en 2 tailles

Eco TAXE  
à partir de TTC  
**215,90€**

Kits composés de :

- 1 paire de but pop-up babyhand (140x100x100cm OU 180x120x120cm)
- 1 lot de 24 disques de repérage - ref 063303
- 10 ballons de hand «1<sup>er</sup> pas» orange - ref 067083
- 10 Chasubles taille mini - ref 063209 (2 coloris assortis)
- 1 Sac de sport Team - ref 078111

Référence : 064243	Kit babyhand n°1	avec buts 140x100x100 cm - La paire	234,90€ > Prix T.T.C : 215,90€
Référence : 064244	Kit babyhand n°2	avec buts 180x120x120 cm - La paire	254,90€ > Prix T.T.C : 234,90€

• BUT PLIABLE «SECURE» HANDBALL

Dimensions	
H.	L.
H. 170 cm	L. 240 cm



+ Montage en 2 minutes

+ Livré dans un sac de transport



ECO TAXE  
TTC  
189,90€

Cage de handball ultra-portable et pliable. Adaptée pour les gymnases et les surfaces synthétiques. Installation rapide en 2 minutes. Housse de rangement fournie.

Référence : 064237

L'unité

Prix T.T.C. : 189,90€

• PAIRE DE BUTS GONFLABLES MINI-HAND

Dimensions	
H.	L.
H. 170 cm	L. 110 cm
L. 240 cm	



+ Montage en 45 secondes !



X8

+ Livré(s) avec 1 pompe à main double action + 8 sacs de lestage + 1 kit de réparation + 1 sac de transport.



ECO TAXE  
TTC  
529,90€

Ce but mini-handball se gonfle en 45 secondes. Avec son filet kit prémonté, il vous permet d'optimiser vos temps de montage et de rangement. Structure légère et souple facilitant le transport. Haute résistance à l'usure grâce à ses renforts en PVC.

Référence : 064430

La paire

Prix T.T.C. : 529,90€

• BUT GONFLABLE DE SANDBALL

Dimensions	
H.	L.
H. 200 cm	L. 124 cm
L. 300 cm	



+ Montage en 45 secondes !



X8

+ Livré(s) avec 1 pompe à main double action + 8 sacs de lestage + 4 sardines + 1 kit de réparation + 1 sac de transport.



ECO TAXE  
TTC  
339,00€

Ce but de sandball se gonfle en 45 secondes. Avec son filet kit prémonté, il vous permet d'optimiser vos temps de montage et de rangement. Structure légère et souple facilitant le transport. Haute résistance à l'usure grâce à ses renforts en PVC.

Référence : 064431

L'unité

Prix T.T.C. : 339,00€

BUTS DE HANDBALL PLIABLE FLEXI'GOAL®



Multisports



Dimensions	
H.	170 cm
l.	100 cm
L.	240 cm

Disponible en 2 tailles : 2,40 x 1,70m et 3 x 2m.

Dimensions	
H.	200 cm
l.	100 cm
L.	300 cm



Livré plié dans un sac de transport



À DÉCOUVRIR EN VIDÉO

à partir de TTC **179,90€**

Ce but auto-lesté peut s'utiliser sur tous types de terrains (herbe, synthétique et sols durs etc.). Il se monte et se démonte en 2 minutes. Structure acier légère et résistante. Facile à transporter. Livré avec un sac de transport. Patins antidérapants sous la base du but pour protéger les sols d'intérieur.

Référence : 064240	Le but 2,40 x 1,70m / profondeur 1m	L'unité	Prix T.T.C : 179,90€
Référence : 064241	Le but 3 x 2m / profondeur 1m	L'unité	Prix T.T.C : 199,90€

KIT INITIATION HANDBALL



KIT  
~~504,70€~~  
TTC  
**454,90€**

Ce kit se compose de :

- 2 buts Flexi-Goal hand - ref 064240
- 10 ballons hand «1<sup>er</sup> pas» - ref 067083
- 20 Chasubles taille XS - ref 063209 (2 coloris assortis)
- 1 Sac de sport Team - 078111

Référence : 064245	Le kit	Prix T.T.C : 454,90€
--------------------	--------	----------------------

KIT FLEXI-BASKET



TTC  
11,90€

Kit de Flexi-basket composé de :  
1 support (13 x 17 cm), qui se fixe au mur à la hauteur souhaitée, 1 cercle flexible et amovible qui se glisse dans le support et 1 filet mini-basket. Se démonte et s'installe facilement à chaque utilisation (sans visserie).

Référence : 064171	Kit complet flexi-basket	eco TAXE	Prix T.T.C. : 11,90€
Référence : 064172A	Cercle + Filet		Prix T.T.C. : 9,40€
Référence : 064173	Support seul		Prix T.T.C. : 4,70€

BUSTE D'ENTRAINEMENT



à partir de TTC  
11,90€

Livré seul ou en kit avec 1 base à lester, 1 jalon et 1 velcro. (Ø 25 mm - H. 1,50 m).

Référence : 064148	Le buste seul		Prix T.T.C. : 11,90€
Référence : 064231	Le kit complet	eco TAXE	Prix T.T.C. : 22,20€
Référence : 064192	L'auto-agrippant seul		Prix T.T.C. : 2,50€

PANIER MOBILE MULTI-JEU



eco TAXE  
TTC  
23,90€

Panier mobile multi-jeux composé de : 1 base stable à lester, 1 pied réglable sur 2 hauteurs de 50cm à 1m, 1 cercle flexible de Ø 35cm et 1 filet.

Référence : 064227 Prix T.T.C. : 23,90€



eco TAXE  
TTC  
29,90€

Panier mobile multi-jeux composé de : 1 base à lester, 1 pied réglable sur 2 hauteurs de 50cm à 1m, 2 cercles avec filet (2 positions possibles : horizontale et verticale). Diamètre : 35cm.

Référence : 064228 Prix T.T.C. : 29,90€



Modèle  
2 positions :  
verticale et  
horizontale

PANIER BABY BASKET DE SOL

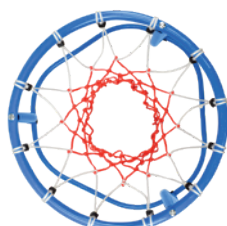
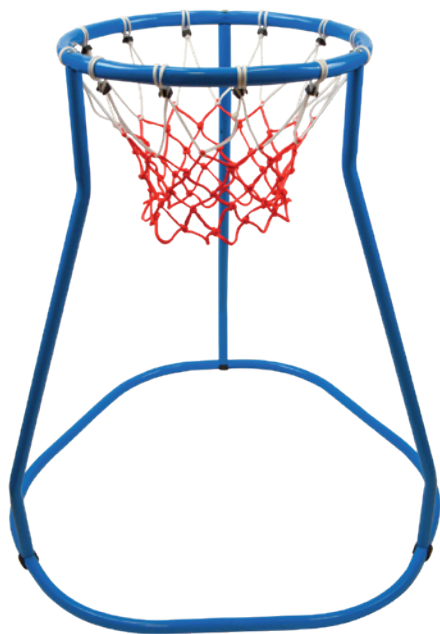

Cercle  
Ø 41 cm

Base  
Ø 77 cm

HAUTEUR  
85 cm  
eco TAXE  
TTC  
59,90€

Destiné aux débutants, composé d'une base large et d'un panier à hauteur adaptée. Tube Ø21mm et filet Ø4mm en polypropylène. Livré avec filet.

Référence : 064010 L'unité Prix T.T.C. : 59,90€

KIT INITIATION BASKET



KIT  
~~484,50€~~  
eco TAXE  
à partir de TTC  
437,60€

Ce kit se compose de :  
- 4 Paniers baby-basket - ref 064010  
- 4 Ballons basket découverte - ref 067110  
- 4 Ballons basket caoutchouc T3 - ref 067282  
- 20 Chasubles réversibles taille Mini - ref 063250 (2 coloris assortis)  
- 1 lot de 24 disques de repérage - ref 063303

Référence : 064051 Le kit Prix T.T.C. : 437,60€



LUNETTES POUR TRAVAIL DU DRIBBLE BASKETBALL



ECO TAXE  
TTC  
8,90€

Lunettes en PVC (polychlorure de vinyle). Masque la visibilité de la balle pour travail du dribble. Cordon ajustable, pour enfants et adultes

Référence : 064139

Prix T.T.C : 8,90€

• BUT DE BASKET MURAL



Panneau	
H.	71 cm
L.	109 cm
l.	4 cm

Cercle	
Ø	45 cm

Tube du cercle	
Ø	16 mm

ECO TAXE  
POIDS  
9 kg  
TTC  
99,90€

Composé d'un panneau rectangle en PEHD\*, d'un cercle rouge en acier et d'un filet en PP blanc 1,3mm. Utilisation à usage domestique en intérieure et extérieure. livré avec support en acier, vis, rondelles et chevilles. Le cercle n'a pas vocation à se suspendre ou smasher, mais d'amortir le ballon.

Référence : 064003

L'unité

Prix T.T.C : 99,90€

• PANIER MINI-BASKET RÉGLABLE DE 1,65M À 2,20M



+ Panneau transparent

Poteau	
Ø	45 mm
Ø	50 mm

Cercle	
Ø	38 cm

Tube du cercle	
Ø	13 mm

Panneau	
H.	60 cm
L.	85 cm
l.	3 cm

Base	
H.	14 cm
L.	72 cm
l.	54 cm



ECO TAXE  
POIDS  
10,5 kg  
TTC  
169,90€

Panier de basket mobile réglable de 1,65 à 2,20m (6 positions possibles). Facile à déplacer, sa base en PEHD à roulettes se leste avec de l'eau (59kg) ou du sable pour garantir la stabilité. Il est composé de 3 tubes en acier, d'un panneau rectangle en PVC, PEHD\* et PC transparent, d'un cercle rouge en acier avec ressort. Livré avec un filet en PP blanc 1.3mm. Utilisation à usage domestique en intérieure et extérieure. Le cercle et le ressort n'ont pas vocation à se suspendre ou smasher, mais d'amortir le ballon.

Référence : 064001

L'unité

Prix T.T.C : 169,90€

• PANIER MINI-BASKET RÉGLABLE DE 2,30M À 3,05M



+ Panneau renforcé à l'arrière

Poteau	
Ø	69 mm
Ø	75 mm

Cercle	
Ø	45 cm

Tube du cercle	
Ø	16 mm

Panneau	
H.	71 cm
L.	109 cm
l.	4 cm

Base	
H.	22 cm
L.	115 cm
l.	76 cm



ECO TAXE  
POIDS  
23 kg  
TTC  
259,90€

Panier de basket mobile réglable de 2,30 à 3,05m (6 positions possibles). Facile à déplacer, sa base en PEHD à roulettes se leste avec de l'eau (110kg) ou du sable pour garantir la stabilité. Il est composé de 3 tubes en acier, d'un panneau rectangle en PEHD\* avec renfort acier en « Y » à l'arrière, d'un cercle rouge en acier avec ressort. Livré avec un filet en PP blanc 1.3mm. Utilisation à usage domestique en intérieure et extérieure. Le cercle et le ressort n'ont pas vocation à se suspendre ou smasher, mais d'amortir le ballon.

Référence : 064002

L'unité

Prix T.T.C : 259,90€

# AKit ATOUT KIT®

ATOUT KIT s'installe sur tous les types de terrain : sable, gazon, sols synthétiques, bitume, parquets,... Il est adaptable à l'intérieur comme à l'extérieur sur les longueurs de votre choix... Facile et rapide à déplacer grâce à son faible encombrement.



## PLOT DE FIXATION EN FONTE

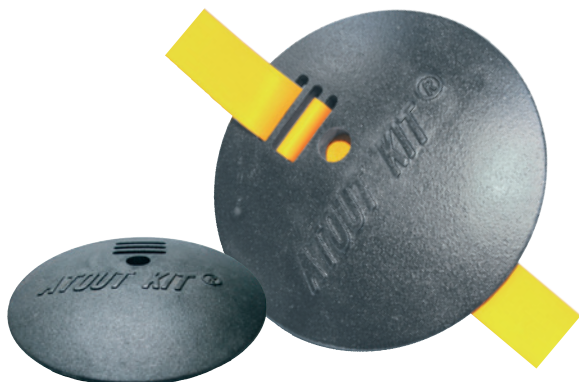

POIDS	DIAMÈTRE	HAUTEUR	TTC
3 kg	21,5 cm	2 cm	25,50€

Permet de stabiliser vos différents terrains et aires de jeux à l'intérieur comme à l'extérieur (herbe, sable, synthétique, parquet...).

Référence : 069064 L'unité Prix T.T.C : 25,50€

### • KIT ENTRAÎNEMENT CALIFORNIA

Facile à monter et démonter sur tous types de sol



ESD TAXE  
TTC  
449,90€

Kit entraînement composé de : 2 poteaux aluminium (Ø. 32 mm) démontables en 3 parties, les poteaux intermédiaires permettant de régler la hauteur sur 5 niveaux (H. max : 2,43 m - H. min. 2,10 m). Filet polyéthylène noir de maille 100 mm, de longueur 9,50 m. Livré avec un kit de délimitation de terrain (9 x 18 m) avec cordeau fluo jaune et sardines de maintien.

Référence : 064048 L'unité Prix T.T.C : 449,90€

### LOT DE 4 BOUCLES ET SARDINES



TTC  
14,50€

Ces boucles permettent de délimiter une aire de jeu sur un sol meuble (gazon, sable...). Livré avec 4 sardines en acier.

Référence : 069229 L'unité Prix T.T.C : 14,50€

### BANDE ÉLASTOMÈRE

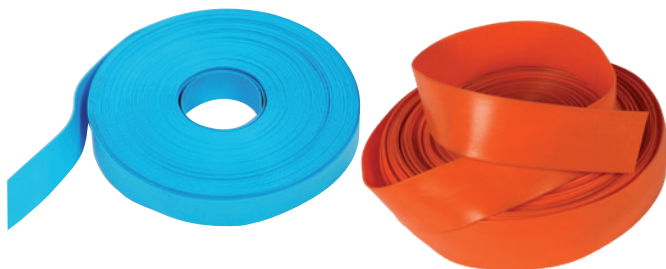

ÉPAISSEUR	LARGEUR	à partir de TTC
1,2 mm	4,2 cm	64,90€

Bande élastomère très extensible. Disponible en 20m, 30m et 40m et 2 coloris (orange et bleu). Vendue sans dévidoir.

Référence : 069112	20 m	Prix T.T.C : 64,90€
Référence : 069113	30 m	Prix T.T.C : 99,50€
Référence : 069114	40 m	Prix T.T.C : 129,30€

### • KIT COMPÉTITION FLORIDA

Facile à monter et démonter sur tous types de sol



ESD TAXE  
TTC  
659,90€

Kit compétition composé de : 2 poteaux (Ø 40 mm) à emboîter dans les disques de maintien au sol. Les poteaux intermédiaires permettant de régler la hauteur sur 5 niveaux (H. max : 2,43 m - H. min. 2,10 m). 2 disques pour maintien au sol, 4 sardines pour maintien au sol des poteaux, 5 sardines pour fixation au sol des cordeaux de délimitation du terrain (dont une de rechange) 4 cordeaux de délimitation (2 pour terrain de 9 m et 2 pour 18 m).

Référence : 064049 L'unité Prix T.T.C : 659,90€

• PLAQ TUBE



Le Plaqtube® est l'équipement indispensable pour découvrir, apprendre et optimiser ses contacts avec les adversaires. Article conçu avec une matière imperméable et un intérieur mousse haute densité. Finitions soignées pour une plus grande résistance et durabilité.

Existe en 2 tailles : Junior et Senior

Référence : 060171J

Référence : 060171S



JUNIOR  
SENIOR

Ø : 100 cm / l. 40 cm  
Ø : 110 cm / l. 40 cm



Prix T.T.C : Nous consulter  
Prix T.T.C : Nous consulter

• BOUCLIER DE PERCUSSION



Le bouclier de percussion est l'outil idéal pour travailler les gestes offensifs et défensifs. Article conçu avec une matière imperméable et un intérieur mousse haute densité. Finitions soignées pour une plus grande résistance et durabilité.

Existe en 3 tailles : Enfant, Junior et Senior

Référence : 060172E

Référence : 060172J

Référence : 060172S



ENFANT  
JUNIOR  
SENIOR



H. 50 cm  
H. 80 cm  
H. 95,5 cm



Prix T.T.C : Nous consulter  
Prix T.T.C : Nous consulter  
Prix T.T.C : Nous consulter

• SAC DE PLAQUAGE RUGBY



Le sac de plaquage est le support dédié à la technique parfaite de puissance dans le contact. Article conçu avec une matière imperméable et un intérieur mousse haute densité. Finitions soignées pour une plus grande résistance et durabilité.

Existe en 3 tailles : Enfant, Junior et Senior

Référence : 060173E

Référence : 060173J

Référence : 060173S



ENFANT  
JUNIORS  
SENIORS



H. 65 cm / P. 4 Kg / Ø28cm  
H. 130 cm / P. 13 Kg / Ø40cm  
H. 130 cm / P. 20 Kg / Ø45cm



Prix T.T.C : Nous consulter  
Prix T.T.C : Nous consulter  
Prix T.T.C : Nous consulter

TEE DE RUGBY PICOTS



Eco TAXE  
TTC  
4,50€

Tee en PVC permettant d'incliner le ballon grâce à ses 4 dents.

Référence : 060096

Prix T.T.C : 4,50€

TEE DE RUGBY LESTÉ



Eco TAXE  
TTC  
5,50€

Tee PVC lesté pour la stabilité du ballon. Coloris Rouge / Bleu.

Référence : 060055

Prix T.T.C : 5,50€

TEE DE RUGBY LESTÉ AJUSTABLE



Eco TAXE  
TTC  
5,90€

Tee de rugby restant facilement en place grâce à son lestage, réglable en hauteur afin de s'adapter à tout style de tir.

Référence : 060057

l'unité

Prix T.T.C : 5,90€

# MUSCULATION ET RENFORCEMENT MUSCULAIRE

## PARACHUTE

**SPORTi**



eco TAXE  
TTC  
**20,90€**

Parachute d'entraînement en nylon résistant avec ceinture. Permet de travailler sa vitesse et sa puissance.

Référence : 060077 L'unité Prix T.T.C : 20,90€

## VESTE LESTÉE 5KG

**SPORTi**



eco TAXE  
LARGEUR 36 cm HAUTEUR 36 cm  
TTC  
**49,90€**

Permet un travail efficace de renforcement musculaire en faisant supporter au sportif une surcharge. Ceinture ajustable par clips.

Référence : 062767 L'unité Prix T.T.C : 49,90€

## VESTE LESTÉE 10KG

**SPORTi**



eco TAXE  
LARGEUR 44 cm HAUTEUR 55 cm  
TTC  
**59,90€**

Permet un travail efficace de renforcement musculaire en faisant supporter au sportif une surcharge. Ceinture ajustable par auto-agrippant.

Référence : 062736 L'unité Prix T.T.C : 59,90€

+ Livré avec les lests amovibles

## HARNAIS DE RÉSISTANCE

**SPORTi**

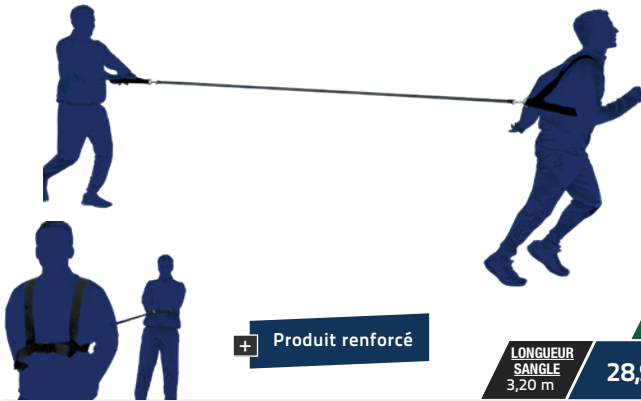

+ Produit renforcé

eco TAXE  
LONGUEUR SANGLE 3,20 m  
TTC  
**28,90€**

Ce harnais est idéal pour travailler le renforcement musculaire. Utilisé dans les sports nécessitant des démarrages explosifs et des sprints de courtes distances. Comprend une poignée mousse ergonomique pour la personne qui exerce la force contraire à celle du mouvement du sportif, un harnais avec un maintien au niveau des épaules pour éviter tout risque de blessure.

Référence : 062735 L'unité Prix T.T.C : 28,90€

## CEINTURE D'ÉCHAPPEMENT

**SPORTi**



2024 NOUVEAU

eco TAXE  
TTC  
**12,90€**

Ensemble de 2 ceintures ajustables pour les joueurs de toutes tailles reliées par une sangle. En anticipant les mouvements de l'adversaire, ce dispositif vous permettra d'améliorer vos compétences d'agilité et d'évasion.

Référence : 062777 L'unité Prix T.T.C : 12,90€

## POWER SPEED

**SPORTi**



LONGUEUR 55 cm LARGEUR 37 cm  
TTC  
**67,80€**

Power speed est recommandé pour le travail de résistance afin de développer l'explosivité et la vitesse de course. Il est également très efficace pour améliorer la vitesse de démarrage. Adapté pour toutes les tailles grâce à sa ceinture réglable, cet outil est ludique et facile à utiliser. Poids initial : 3,5kg. Possibilité de rajouter des poids jusqu'à 60kg.

Référence : 060063 L'unité eco TAXE Prix T.T.C : 67,80€

Référence : 0600635 La sangle seule eco TAXE Prix T.T.C : 15,90€

## POIDS DISQUE EN FONTE

**SPORTi**



+ Compatible avec le power speed et les barres de musculation, d'haltère et haltère curl

eco TAXE  
à partir de TTC  
**24,90€**

Poids en fonte adapté aux barres de musculation de diamètre 28mm. Vendu à l'unité.

Référence : 062758 5kg. Prix T.T.C : 24,90€

Référence : 062759 10kg. Prix T.T.C : 49,90€

Référence : 062760 20kg. Prix T.T.C : 99,90€

KETTLEBELL



à partir de TTC  
**23,90€**

Kettlebell vinyle.

Référence : 044119	4kg.	Rose	Prix T.T.C : 23,90€
Référence : 044120	8kg.	Jaune	Prix T.T.C : 47,90€
Référence : 044121	10kg.	Gris	Prix T.T.C : 59,90€
Référence : 044122	12kg.	Bleu	Prix T.T.C : 72,90€
Référence : 044123	16kg.	Rouge	Prix T.T.C : 94,90€
Référence : 044124	20kg.	Noir	Prix T.T.C : 114,90€

CORDE ONDULATOIRE 10M



Ø 2,6 cm. P. 3,75 Kg.

Ø 3,8 cm. P. 8,0 Kg.



à partir de TTC  
**48,90€**

La corde ondulatoire est idéale pour un entraînement cardio/musculaire de haute intensité. Peut être utilisée en intérieur comme en extérieur. Ruban de protection aux extrémités. Corde en nylon. Il est fortement conseillé de mettre un ruban protecteur au point de contact avec le support afin de réduire l'abrasion.

Référence : 044111	La corde 10m - Ø : 2,6 cm	Prix T.T.C : 48,90€
Référence : 044108	La corde 10m - Ø : 3,8 cm	Prix T.T.C : 79,90€
Référence : 044112	Le crochet de fixation	Prix T.T.C : 17,90€

DÔME D'ENTRAÎNEMENT



Élastiques amovibles +



Livré avec une pompe +



PRECAUTIONS D'USAGE :  
Afin que le dôme d'entraînement ref 044078 ne se détache pas de sa base, veuillez à :  
• Ne pas sur-gonfler le dôme au-delà d'une hauteur de 22cm.  
• Ne pas exposer à une source de chaleur ou à la lumière du soleil trop longtemps.

POIDS 6 kg DIAMÈTRE 63 cm HAUTEUR 22 cm  
à partir de TTC  
**109,90€**

Matériel permettant le travail de l'équilibre, permet le renfort des abdominaux, fessiers et muscles du dos, fait travailler votre proprioception. Élastiques amovibles inclus. Poids maxi : 150Kg.

Référence : 044078	L'unité	Prix T.T.C : 109,90€
--------------------	---------	----------------------

KETTLEBELL AJUSTABLE



Peut varier de 4 à 18 kg +



à partir de TTC  
**164,90€**

Propose un travail de renforcement musculaire avec 7 poids différents variant de 4 à 18 kilos.

Référence : 062776	L'unité	Prix T.T.C : 164,90€
--------------------	---------	----------------------

HALTÈRES HEXAGONALES



2024 NOUVEAU Disponible en mai 2024



à partir de TTC  
**21,90€**

Dumbell ou haltère hexagonale en PVC avec poignée antiglisse en acier chromé. Leur forme hexagonale évite les roulis au sol. Vendue à l'unité.

Référence : 044136	6kg.	Prix T.T.C : 21,90€
Référence : 044137	8kg.	Prix T.T.C : 28,90€
Référence : 044138	10kg.	Prix T.T.C : 35,90€
Référence : 044139	12.5kg.	Prix T.T.C : 44,90€
Référence : 044140	15kg.	Prix T.T.C : 54,90€

DISQUE À PICOTS



Dessous antidérapant +



Livré avec une pompe +

DIAMÈTRE 33 cm HAUTEUR 7 cm  
à partir de TTC  
**16,90€**

Idéal pour la recherche d'équilibre, la proprioception et la stimulation de la plante des pieds. Relaxe et tonifie. Poids maxi : 100Kg.

Référence : 044073	L'unité	Prix T.T.C : 16,90€
--------------------	---------	---------------------

MÉDECINE BALL GONFLABLE



Faible rebond +

à partir de TTC **19,90€**

Médecine Ball gonflable, excellente prise en main grâce à son revêtement caoutchouc granuleux. Vous permettra de réaliser tous vos exercices de musculation et d'entraînement en toute sécurité. Ensemble monobloc en caoutchouc.

Référence : 021021	1 kg. / jaune	Ø 18cm.	Prix T.T.C : 19,90€
Référence : 021022	2 kg. / vert	Ø 19cm.	Prix T.T.C : 25,60€
Référence : 021023	3 kg. / rouge	Ø 22,6cm.	Prix T.T.C : 32,50€
Référence : 021024	4 kg. / bleu	Ø 22,6cm.	Prix T.T.C : 38,80€
Référence : 021025	5 kg. / orange	Ø 23cm.	Prix T.T.C : 44,90€

MÉDECINE BALL SOUPLE GONFLABLE



à partir de TTC **14,90€**

Médecine ball souple et gonflable, idéal pour vos exercices de musculation et d'entraînement. Matière souple et agréable pour une meilleure prise en main.

Référence : 044025	1kg. / jaune	Ø 23cm.	Prix T.T.C : 14,90€
Référence : 044026	2kg. / vert	Ø 23cm.	Prix T.T.C : 15,90€
Référence : 044027	3kg. / bleu	Ø 23cm.	Prix T.T.C : 18,90€
Référence : 044028	4kg. / rouge	Ø 23cm.	Prix T.T.C : 21,80€
Référence : 044029	5kg. / violet	Ø 23cm.	Prix T.T.C : 24,20€

MÉDECINE BALL AVEC DOUBLES POIGNÉES



à partir de TTC **29,90€**

Médecine ball PVC avec 2 poignées permettant de varier la prise en main et donc les exercices. Touché soft et agréable.

Référence : 021017	4kg. / jaune	Ø 25cm.	Prix T.T.C : 29,90€
Référence : 021018	6kg. / vert	Ø 25cm.	Prix T.T.C : 35,90€
Référence : 021019	8kg. / rouge	Ø 25cm.	Prix T.T.C : 44,90€
Référence : 021020	10kg. / bleu	Ø 25cm.	Prix T.T.C : 47,90€

MÉDECINE BALL GEL SEA



à partir de TTC **17,90€**

Très souple, prise en main exceptionnelle Très polyvalent Gonflable.

Référence : 021050	1 kg. / Jaune	Ø 15cm.	Prix T.T.C : 17,90€
Référence : 021051	2 kg. / Vert	Ø 17cm.	Prix T.T.C : 23,90€
Référence : 021052	3 kg. / Rouge	Ø 19cm.	Prix T.T.C : 29,90€
Référence : 021053	4 kg. / Bleu	Ø 21cm.	Prix T.T.C : 38,90€
Référence : 021054	5 kg. / Noir	Ø 23cm.	Prix T.T.C : 46,90€

SAND BAG / SAC DE MUSCULATION LESTÉ



Livré lesté +

à partir de TTC **57,90€**

Sac en revêtement vinyle noir avec 3 sangles renforcées de préhension et de maintien. Poids identifiable sur chaque côté du sac. Pour la préparation physique, la pratique du Cross Training et du Crossfit.

Référence : 044044	5 Kg	Prix T.T.C : 57,90€
Référence : 044045	10 Kg	Prix T.T.C : 67,90€
Référence : 044046	15 Kg	Prix T.T.C : 69,90€
Référence : 044047	20 Kg	Prix T.T.C : 82,90€
Référence : 044048	25 Kg	Prix T.T.C : 89,90€

WALL BALL BALLON DE MUSCULATION LESTÉ



DIAMÈTRE 35 cm à partir de TTC **49,90€**

Adapté à la pratique du Cross Training et du Crossfit. Revêtement vinyle noir. Poids identifiable pour aider au repérage lors des entraînements. Absorbe les chocs, ne rebondit pas.

Référence : 044017	4 Kg	Prix T.T.C : 49,90€
Référence : 044018	6 Kg	Prix T.T.C : 54,90€
Référence : 044019	8 Kg	Prix T.T.C : 59,90€
Référence : 044020	9 Kg	Prix T.T.C : 69,90€
Référence : 044021	10 Kg	Prix T.T.C : 74,90€

BANDES ÉLASTIQUES FITNESS



Livré avec poster d'exercices +

Poignée centrale 30 cm +

à partir de TTC **11,60€**

Bandes élastiques tissées de force 7kg, 10kg, 15kg, 20kg et 30kg. Munies de 6 poignées de 12 cm numérotées et d'une poignée centrale de 30 cm pour un meilleur passage des pieds et des mains. L'élastique mesurant plus d'un mètre, celui-ci vous permet de travailler avec une amplitude allant des pieds jusqu'au dessus des bras. Livré avec son poster Mode d'Emploi proposant + de 40 exercices.

Référence : 044080C	7 kg.	Orange-Noir	Prix T.T.C : 11,60€
Référence : 044080	10 kg.	Turquoise-Anthracite	Prix T.T.C : 13,30€
Référence : 044080A	15 kg.	Gris-Turquoise	Prix T.T.C : 13,30€
Référence : 044080B	20 kg.	Anthracite-Turquoise	Prix T.T.C : 16,50€
Référence : 044080D	30 kg.	Noir-Blanc	Prix T.T.C : 17,50€

LOT DE 3 MINI BANDES



LONGUEUR 31 cm LARGEUR 5 cm

à partir de TTC **11,90€**

Permet de réaliser tous les exercices d'échauffement et de renforcement musculaire. Les 3 forces (light/medium/strong) vous aideront à adapter l'exercice en fonction de vos capacités. Élastiques tissés très confortables pouvant être utilisés partout et lavable en machine.

Référence : 044023 Le lot de 3 Prix T.T.C : 11,90€

POWER BAND / BANDE ÉLASTIQUE DE RÉSISTANCE



ÉPAISSEUR 4,5 mm LONGUEUR 1,04 m à partir de TTC **8,90€**

Bande de résistance en boucle fermée. Matière en latex permettant son élasticité, utilisée pour différents exercices de renforcement musculaire.

Référence : 044058	Force faible	Larg. 1,3 cm	Bleu foncé	Prix T.T.C : 8,90€
Référence : 044059	Force moyenne	Larg. 1,9 cm	Grise	Prix T.T.C : 11,90€
Référence : 044060	Force forte	Larg. 2,2 cm	Noir	Prix T.T.C : 12,90€
Référence : 044061	Force extra-forte	Larg. 2,9 cm	Rouge	Prix T.T.C : 18,90€

FLAT BANDS / LOT DE 4 BANDES LATEX



LONGUEUR 50 cm LARGEUR 5 cm

à partir de TTC **9,90€**

Set de 4 bandes latex de tension différentes livrées dans leur sac de transport. Utilisées aussi bien en renforcement musculaire, Pilates, rééducation ou à l'échauffement. Leur longueur de 50cm (25cm à plat) et leur largeur de 5cm, leur procurent un confort maximal, notamment au niveau des cuisses et des chevilles. Coloris Jaune, Rouge, Bleu et Vert.

Référence : 044030 Le set Prix T.T.C : 9,90€

SET DE 3 PLATEFORMES DE PLIOMÉTRIE

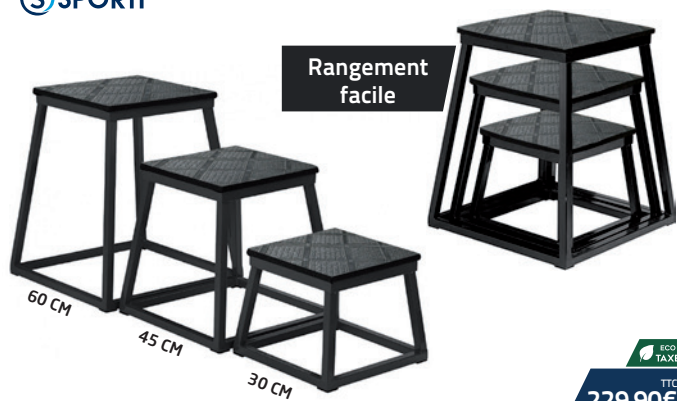

Rangement facile

à partir de TTC **229,90€**

Idéal pour un entraînement pliométrique et cross training permettant d'augmenter la puissance explosive des muscles. 3 hauteurs de saut différentes : 30cm, 45cm et 60cm. Revêtement antidérapant sur le dessus et patins en caoutchouc sous chaque plateforme pour plus de sécurité. Set encastrable pour un rangement pratique.

Référence : 044129 Le lot de 3 Prix T.T.C : 229,90€

STEP 78X29CM - 3 HAUTEURS



Plateau l. 29 cm L. 78 cm

à partir de TTC **28,90€**

Son plateau antidérapant permet un travail en toute sécurité. Le fait de pouvoir régler la hauteur du step (10cm, 15cm et 20cm) permet d'ajuster le niveau en fonction de ses capacités et de ses objectifs. Possibilité de ranger les rehausses sous le step. Poids maxi : 120 Kg.

Référence : 044008	STEP + Lot de 2 rehausses	Prix T.T.C : 42,90€
Référence : 044084	STEP seul	Prix T.T.C : 28,90€
Référence : 044085	Lot de 2 rehausses de 5cm (4 pièces)	Prix T.T.C : 21,40€

LOT DE 30 COUPES



TTC  
429,90€

Lot de 30 coupes composé de 10 séries de 3 tailles.  
Hauteur moyenne : 33.5cm.

Référence : 061050 Le lot Prix T.T.C : 429,90€

LOT DE 3 COUPES



TTC  
107,90€

Lot composé d'une série de 3 coupes de 3 tailles.  
Hauteur moyenne : 35.30cm.

Référence : 061054 Le lot Prix T.T.C : 107,90€

LOT DE 12 COUPES



TTC  
à partir de  
114,90€

Lot de 12 coupes composé de 4 séries de 3 tailles.

Référence : 061048 Le lot n°1 Hauteur moyenne : 27,5cm Prix T.T.C : 114,90€  
Référence : 061049 Le lot n°2 Hauteur moyenne : 34,6cm Prix T.T.C : 179,90€

MÉDAILLES FRAPPEES Ø50MM

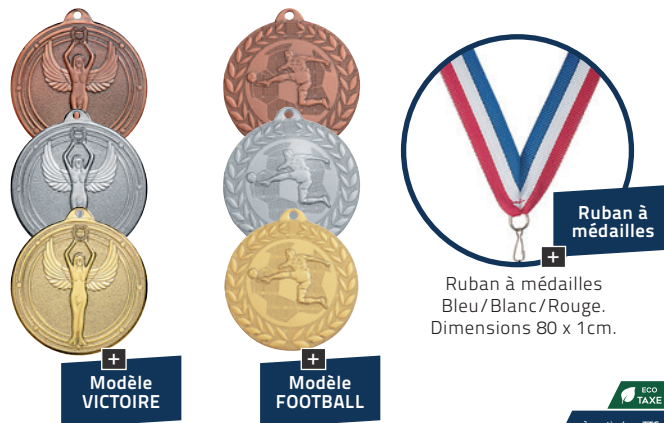

Modèle  
VICTOIRE

Modèle  
FOOTBALL

Ruban à  
médailles

Ruban à médailles  
Bleu/Blanc/Rouge.  
Dimensions 80 x 1cm.

TTC  
à partir de  
1,00€

Médaille frappée Ø50mm.

Référence : 061044 Modèle VICTOIRE, l'unité : Or, Argent ou bronze Prix T.T.C : 1,00€  
Référence : 061079 Modèle FOOTBALL, l'unité : Or, Argent ou bronze Prix T.T.C : 1,00€  
Référence : 061078 Le ruban à médaille, l'unité Prix T.T.C : 0,30€

PODIUM MULTISPORTS 3 PLACES ENCASTRABLE



Encastrable pour un  
rangement optimal

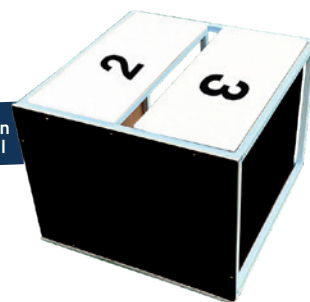

TTC  
219,90€

Podium en bois peint en blanc avec ossature en acier peint en blanc. Revêtement antidérapant en caoutchouc noir résistant sur le dessus. Les podiums n°2 et n°3 sont facilement encastrables dans le podium n°1 pour faciliter le transport et le rangement. Conseil : ranger en intérieur et à l'abri de l'humidité.

Référence : 025002 L'unité Prix T.T.C : 219,90€



# Traçage et accessoires terrain

Poteaux de corner, de touche et fanions	56
Implants de repérages, chauss'propre et délimitation	57
Peinture et traçuses	58

À DÉCOUVRIR



P.57



P.57



P.58

**JEU DE 4 POTEAUX DE CORNER RIGIDES**



Poteau	Fanion
Ø 32mm L. 160 cm	l. 45 cm L. 45 cm

**49,90€** TTC  
ECO TAXE

Poteaux réglementaires en PVC rigides avec fanions. Coloris : Rouge, Blanc, Jaune ou Damiers. Livré avec sac. Le jeu de 4.

Référence : 060178R	Rouge	Prix T.T.C : 49,90€
Référence : 060178B	Blanc	Prix T.T.C : 49,90€
Référence : 060178J	Jaune	Prix T.T.C : 49,90€
Référence : 060178D	Damiers	Prix T.T.C : 49,90€

**JEU DE 4 POTEAUX DE CORNER FLEXIBLES**



Poteau	Fanion
Ø 32mm L. 180 cm	l. 45 cm L. 45 cm

**84,90€** TTC  
ECO TAXE

Poteaux réglementaires en PVC flexibles avec fanions. Système articulé et sécurisant qui permet au poteau de se plier sans danger. Coloris : Rouge, Blanc, Jaune ou Damiers. Livré avec sac. Le jeu de 4.

Référence : 060179R	Rouge	Prix T.T.C : 84,90€
Référence : 060179B	Blanc	Prix T.T.C : 84,90€
Référence : 060179J	Jaune	Prix T.T.C : 84,90€
Référence : 060179D	Damiers	Prix T.T.C : 84,90€

**JEU DE 4 POTEAUX DE CORNER ARTICULÉS**

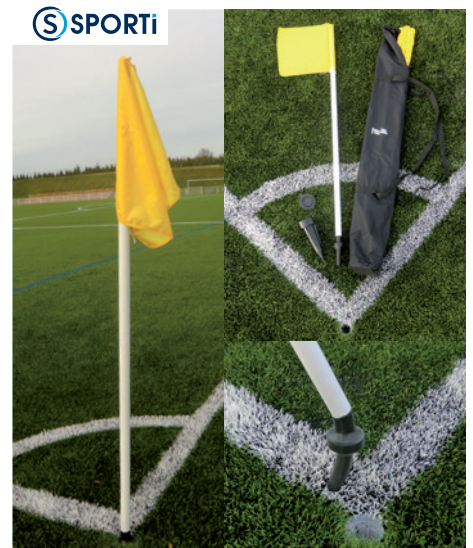

Poteau	Fanion
Ø 32mm L. 180 cm	l. 45 cm L. 45 cm

**134,90€** TTC  
ECO TAXE

Poteaux réglementaires en tube PVC avec manchon noir articulé en caoutchouc + base support fixe à enfoncer dans le sol. Livré avec fanion et sac. Coloris : Rouge, Blanc, Jaune ou Damiers.

Référence : 060180R	Rouge	Prix T.T.C : 134,90€
Référence : 060180B	Blanc	Prix T.T.C : 134,90€
Référence : 060180J	Jaune	Prix T.T.C : 134,90€
Référence : 060180D	Damiers	Prix T.T.C : 134,90€
Référence : 060082	Le poteau en PVC tube seul	Prix T.T.C : 12,40€

**SET DE 14 POTEAUX DE TOUCHE FLEXIBLES RUGBY**

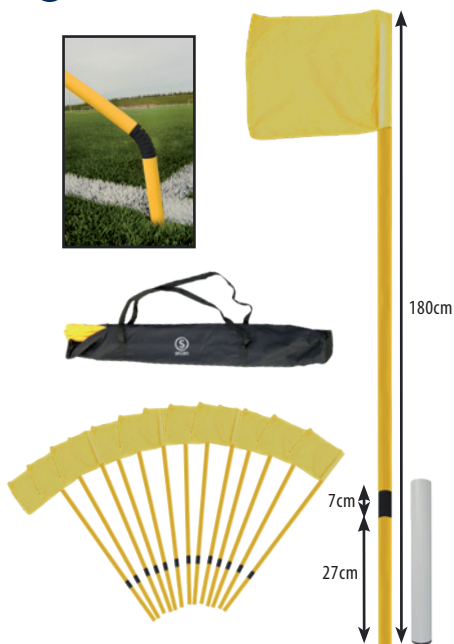

Fanion	Poteau
l. 45 cm L. 45 cm	Ø 32mm L. 180 cm

**239,90€** TTC  
ECO TAXE

Poteaux réglementaires en PVC flexibles avec fanions. Système articulé et sécurisant qui permet au poteau de se plier sans danger. Poteaux et fanions jaunes. Livré avec fourreau et sac.

Référence : 060103	Le jeu de 14	Prix T.T.C : 239,90€
--------------------	--------------	----------------------

**FANION POUR TUBE Ø32MM**



Fanion
l. 45 cm L. 45 cm

**3,50€** TTC  
ECO TAXE

Pour poteau de corner Ø : 32mm. Disponible en 4 coloris : rouge, blanc, jaune ou damiers.

Référence : 060177	L'unité	Prix T.T.C : 3,50€
--------------------	---------	--------------------

**FANION POUR TUBE Ø40MM**



Fanion
l. 45 cm L. 52 cm

**4,50€** TTC  
ECO TAXE

Pour poteaux de corner Ø 40 mm. Avec système à fourreau. Polyester.

Référence : 060116	Rouge / Jaune	Prix T.T.C : 4,50€
Référence : 060115	Damiers	Prix T.T.C : 4,50€

**EMBASE, MANCHON PVC ET CLIP DE BLOCAGE**

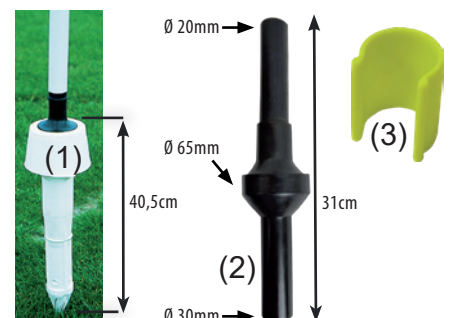

(1) Embase qui s'enfonce dans le sol pour poteau articulé. (2) Manchon noir articulé en caoutchouc. (3) Clip permettant d'en retenir le fanion à son poteau de corner. Coloris jaune fluo.

Référence : 060080	Embase PVC (1)	Prix T.T.C : 19,90€
Référence : 060081	Manchon (2)	Prix T.T.C : 20,50€
Référence : 060118	Clip de blocage (3)	Prix T.T.C : 2,00€

IMPLANTS DE REPÉRAGE

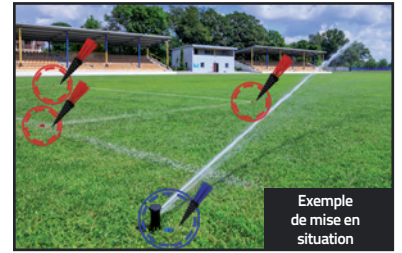

Exemple de mise en situation



Disponible en 4 coloris

Base	Fibres
H. 10,5 cm	H. 7,5 cm



Boîte de 25 repères + 1 enfonçoir de pose



Enfonçoir double fonction : frappe ou vissage de l'implant

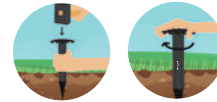

à partir de TTC **3,00€**

Implants d'herbe en fibre synthétique pour la signalisation et le repérage d'une ligne ou d'une zone de façon ponctuelle ou permanente. Facile à poser grâce à son enfonçoir, vous pouvez en fonction du terrain, soit le visser si le terrain est souple ou s'aider d'un marteau si le terrain est plus dur. 4 coloris disponibles : Blanc, Jaune, Bleu et Rouge. Livré par boîte de 25 implants de la même couleur et d'un outil enfonçoir de pose.

Référence : 060085	La boîte de 25 + enfonçoir	Prix T.T.C : 65,90€
Référence : 060075	Le repère à l'unité	Prix T.T.C : 3,00€
Référence : 060076	L'enfonçoir	Prix T.T.C : 5,10€*

\* Non soumis à l'écotaxe.

KIT DE MARQUAGE TERRAIN



Livré avec 15 piquets



x15



TTC **89,90€**

Kit composé d'un enrouleur, d'un élastique de 50m et de 15 piquets de 11cm vous sera très utile pour délimiter tout type d'aire de jeu (terrain de tennis ballon, aire de conservation de balle, ...). Très simple d'utilisation cet élastique dit « boutonnière d'1cm » de 3cm de largeur est bien visible et est muni de trous tissés pour faciliter l'utilisation des piquets. Sa longueur étirée peut atteindre 100m. L'écart entre chaque boutonnière est de 2cm.

Référence : 099045	Le kit	Prix T.T.C : 89,90€
Référence : 099044	Le lot de 15 piquets seul	Prix T.T.C : 8,90€

CHAUSS'PROPRE

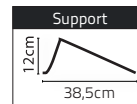
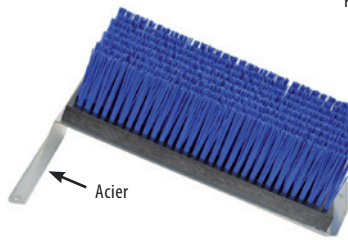

Brosse	
l.	16,5 cm
L.	32 cm

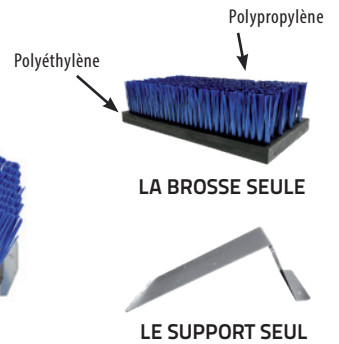

LA BROSSSE SEULE

LE SUPPORT SEUL

TTC **54,90€**

Brosse à poil dur en polyéthylène sur support en acier galvanisé qui se fixe au sol. Idéal pour le nettoyage des chaussures avant de rentrer au vestiaire. Coloris Bleu.

Référence : 060119	L'unité	Prix T.T.C : 54,90€
Référence : 060119A	La brosse seule	Prix T.T.C : 44,90€*
Référence : 060119B	Le support seul	Prix T.T.C : 19,90€*

\* Non soumis à l'écotaxe.

BOMBE DE MARQUAGE À BASE DE CRAIE



Durée max 1 MOIS



TTC **11,30€**

Bombe de peinture éphémère à base de craie idéale pour les marquages au sol de très courte durée pour la signalisation et le balisage des manifestations sportives (courses, randonnées) ou événementielles : brocantes, marchés, spectacles, loisirs. Disponible en bleu, rose et orange.

Référence : 060094	L'unité	Prix T.T.C : 11,30€
--------------------	---------	---------------------

BOMBE DE MARQUAGE TEMPORAIRE



Durée max 2 MOIS



TTC **11,30€**

Bombe de peinture temporaire qui s'utilise pour les marquages au sol qui ne doivent pas durer. Particulièrement adaptée pour les marquages en milieu urbain ou sur sites classés ou protégés. Disponible en rouge, blanc et orange.

Référence : 060093	L'unité	Prix T.T.C : 11,30€
--------------------	---------	---------------------

RUBAN ADHÉSIF DE MARQUAGE AU SOL



Ne laisse pas de trace de colle



LONGUEUR	LARGEUR
45 m	48 mm

TTC **12,90€**

Ruban adhésif pour le traçage temporaire des sols. Bonne résistance à l'abrasion. Ne laisse pas de traces de colle sur le sol après utilisation. Installation facile grâce à sa structure toilée sécable à la main.

Référence : 064505	L'unité	Prix T.T.C : 12,90€
--------------------	---------	---------------------

PEINTURE

SPORTI



	CLUB	ÉLITE	ÉLITE PRO	COULEUR
UTILISATION	Sur terrain d'entraînement engazonné régulièrement traçé.	Pour tout type de terrain, honneur ou entraînement.	Peinture haute performance à fort pouvoir couvrant. Résiste aux intempéries et passages intenses des joueurs.	Sur terrain de d'entraînement engazonné.
MODE DE TRAÇAGE	Traçeuse à rouleau	Traçeuse à rouleau ou à pulvérisation	Traçeuse à rouleau ou à pulvérisation	Traçeuse à rouleau ou à pulvérisation
POIDS	15 Kg	15 Kg	15 Kg	12 Kg
CAPACITÉ	4 à 5 traçages	4 à 5 traçages	4 à 5 traçages	10 traçages
DENSITÉ	1,53 - 1,55	1,51	1,58	1,39 - 1,50
PH	8 / 9	8 / 9	8 / 9	7,5 / 8,5
PIGMENT	Titane	Titane	Titane	Organique
	✓	✓	✓	✓
INFORMATION COMPLÉMENTAIRE	L'idéal pour les terrains d'entraînement ou les retraçages de dernières minutes	-	-	Disponible en bleu.  (Pour d'autre coloris, nous consulter)
PRIX TTC	Référence : 060108 <b>58,90€</b> <sup>TTC</sup>	Référence : 060084 <b>76,90€</b> <sup>TTC</sup>	Référence : 060142 <b>109,90€</b> <sup>TTC</sup>	Référence : 060099 <b>123,90€</b> <sup>TTC</sup>

• BROUETTE TRAÇAGE PEINTURE PAR PULVÉRISATION



CAPACITÉ 8,5 L POIDS 12 kg **649,90€**<sup>TTC</sup>

Brouette de traçage peinture par pulvérisation pour une largeur de traçage de 5 à 12 cm, pour le traçage de terrains engazonnés. Très maniable grâce à son faible poids. Roues pleines caoutchoutées de Ø 26 cm. Nettoyage du système de pulvérisation après chaque utilisation.

Référence : 060109

L'unité

Prix T.T.C : 649,90€

• BROUETTE TRAÇAGE PEINTURE



CAPACITÉ 12 L POIDS 15 kg **669,90€**<sup>TTC</sup>

Machine à rouleau en polyéthylène (moins corrosif) avec un réservoir monobloc. Roues pneumatiques 1,5 bars. Avec son faible poids et son guidon réglable. Très maniable. Système de vidange latéral intégré. Largeur de bande : 10cm. Utilisation uniquement sur terrain engazonné.

Référence : 060110

L'unité

Prix T.T.C : 669,90€

# Coach, arbitre et joueur

Résines, magnésie et nettoyant	60
Bouteilles et glacières	61
Porte-bouteilles et bouteilles	62
Porte-documents rigides et sacs coach	64
Taktifol	65
Plaquettes coach et support affiche	66
Plaquettes Playmaker	67
Carnets spirales et pro coaching board	68
Tableaux tactiques	69
Kit de communication audio et club house	71
Compresseurs, pompes et accessoires de gonflage	72
Brassards	74
Appareils de mesure et porte-voix	76
Sifflets	77
Sifflets et montre arbitre FOX40	78
Arbitrage	80
Equipement du joueur	82

## À DÉCOUVRIR



P.62



P.67



P.81

• RÉSINE BLANCHE HAUTE PERFORMANCE



100 ml                      200 ml                      500 ml

- Performance optimale : une petite dose suffit pour tout un match
- Protection des ballons et sols sportifs : composition moins agressive qu'un produit traditionnel
- Protection de la santé des joueurs : composition naturelle sans colophane, parfums ni colorants
- Nettoyage facile des mains et des sols

à partir de TTC  
**13,90€**

Disponible en 3 contenances.

Référence : 063413A	le pot de 100 ml	Prix T.T.C : 13,90€
Référence : 063413B	le pot de 200 ml	Prix T.T.C : 22,90€
Référence : 063413C	le pot de 500 ml	Prix T.T.C : 49,90€

• CRÈME NETTOYANTE



- Retire efficacement la résine des mains
- Hydrate et protège la peau

Référence : 063473      Le pot de 200 ml      Prix T.T.C : 9,40€

• RÉSINE EN SPRAY AÉROSOL HANDBALL / RUGBY



VOLUME 200 ml      TTC **21,90€**

Résine agrippante en spray idéal pour améliorer le grip du ballon. Formule 100% française qui permet une prise en main parfaite par temps humide. Composée de résine naturelle et testée dermatologiquement. Actuellement utilisée par des clubs élites de rugby.

Référence : 063482      L'unité      Prix T.T.C : 21,90€

• RÉSINE EN SPRAY HANDBALL/RUGBY



VOLUME 200 ml      TTC **19,50€**

- Performance de jeu : forte adhérence pour un maintien du ballon optimal.
- Un dosage optimal : en spray, vous étalez votre résine de manière uniforme et sans résidu.
- Protection des ballons et sols sportifs : une composition moins agressive qu'un produit traditionnel.
- Protection de la santé des joueurs : composition naturelle sans colophane, parfums ni colorants

Référence : 063474      L'unité      Prix T.T.C : 19,50€

• NETTOYANT POUR SOLS 5L



Solution ultra concentrée

SANS COV

5L

Tableau comparatif ph

Ammoniac Nettoyant ménagers forts

TTC **87,90€**

- Respect de l'environnement : produit dégraissant dérivé du pin
- Respect de la santé : sans C.O.V (Composés Organiques Volatiles)
- Grande efficacité sur tous types de sols : élimine résine et traces noires en préservant les sols
- Solution très concentrée : pour une dilution importante
- Produit non moussant

Référence : 063450      L'unité      Prix T.T.C : 87,90€

BLOC DE MAGNÉSIE

1



2



à partir de TTC **16,90€**

Boite de 8 Blocs de 56gr de magnésie.

1 Entraînement : Grain souple et agréable pour tous les sports nécessitant une prise en main ferme et sûre.

2 Compétition : Spécialement conçue pour les athlètes ayant besoin d'une très forte adhérence dû à des mouvements longs et difficiles.

Référence : 033127      1 Magnésie entraînement      Prix T.T.C : 16,90€

Référence : 033128      2 Magnésie compétition      Prix T.T.C : 18,90€

MAGNÉSIE LIQUIDE



VOLUME 200ml.      TTC **11,90€**

Flacon de 200ml, conçue avec des agents de séchage particuliers assurant une forte adhérence en quelques secondes et une absorption toute transpiration excessive

Référence : 033130      L'unité      Prix T.T.C : 11,90€

**BIDON 750ML**



ECO TAXE  
TTC  
**2,90€**

Bouchon à visser. Bande transparente laissant entrevoir le niveau d'eau. Coloris : blanc.

Référence : 062744 L'unité Prix T.T.C : 2,90€

**BOUTEILLE 600ML**



ECO TAXE  
TTC  
**3,30€**

Bouteille légère et souple. Bouchon ergonomique avec une valve large et confortable à l'usage. 100% polypropylène. Sans BPA, BPS et BFE.

Référence : 062780 L'unité Prix T.T.C : 3,30€

**BOUTEILLE 800ML**



ECO TAXE  
TTC  
**3,40€**

Bouteille légère et souple. Bouchon ergonomique avec une valve large et confortable à l'usage. 100% polypropylène. Sans BPA, BPS et BFE.

Référence : 062781 L'unité Prix T.T.C : 3,40€

**BOUTEILLE HYGIÉNIQUE TEAM 800ML**



ECO TAXE  
TTC  
**5,80€**

Permet d'éviter tout contact avec la bouche et donc toute transmission de microbes. Bande transparente laissant entrevoir le niveau d'eau.

Référence : 062782 L'unité Prix T.T.C : 5,80€

**ÉTIQUETTES BOUTEILLES**

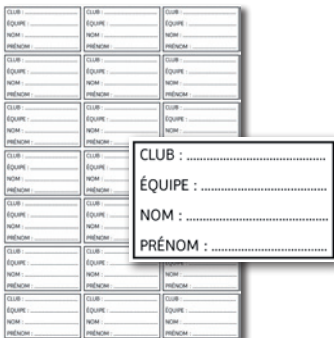

L'étiquette

I. 42 mm  
L. 70 mm

ECO TAXE  
TTC  
**2,40€**

Lots de 42 étiquettes.

Référence : 062757 L'ensemble Prix T.T.C : 2,40€

**GLACIÈRE 10L**



VOLUME 10 L LONGUEUR 33 cm LARGEUR 22 cm HAUTEUR 31 cm  
ECO TAXE  
TTC  
**42,90€**

Glacière rigide permettant de garder les poches de froid ou vessies au froid.

Référence : 066001 L'unité Prix T.T.C : 42,90€

**GLACIÈRE SUR ROUES 55L**



POIDS 6.5kg VOLUME 55 L LONGUEUR 49cm LARGEUR 44 cm HAUTEUR 52 cm  
ECO TAXE  
TTC  
**159,90€**

Sa poignée télescopique et ses grandes roues vous faciliteront le transport et le maintien au frais de vos boissons ou de vos dispositifs de cryothérapie sur tous les terrains. Le couvercle est équipé de 4 emplacements pour les gobelets et un bouchon de vidange situé à l'arrière de la glacière vous permettra de vider la glace fondue. Coloris : Bleu.

Référence : 066006 L'unité Prix T.T.C : 159,90€

PORTE-BOUTEILLES PVC PETIT MODÈLE



ECO TAXE  
TTC  
**12,90€**

Pliable. Poignée de transport centrale. PVC robuste. Face centrale permettant de poser un autocollant du nom du club, de l'équipe ou d'un sponsor.

Référence : 063163

L'unité

Prix T.T.C : 12,90€

PORTE-BOUTEILLES PVC GRAND MODÈLE



ECO TAXE  
TTC  
**14,90€**

Pliable. Poignée de transport centrale. PVC robuste. Face centrale permettant de poser un autocollant du nom du club, de l'équipe ou d'un sponsor.

Référence : 063165

L'unité

Prix T.T.C : 14,90€

PORTE BOUTEILLE PVC GRAND MODÈLE + 8 BOUTEILLES 600ML



~~41,30€~~  
ECO TAXE  
TTC  
**39,20€**

Composé d'un porte bouteille PVC grand modèle et de 8 bouteilles 600ml.

Référence : 062788

Le kit

Prix T.T.C : 39,20€

PORTE BOUTEILLE PVC GRAND MODÈLE + 8 BOUTEILLES 800ML



~~42,10€~~  
ECO TAXE  
TTC  
**40,00€**

Composé d'un porte bouteille PVC grand modèle et de 8 bouteilles 800ml.

Référence : 062789

Le kit

Prix T.T.C : 40,00€

PORTE BOUTEILLE PVC GRAND MODÈLE + 8 BOUTEILLES HYGIÉNIQUES TEAM 800ML



~~61,30€~~  
ECO TAXE  
TTC  
**58,60€**

Composé d'un porte bouteille PVC grand modèle et de 8 bouteilles TEAM 800ml.

Référence : 062790

Le kit

Prix T.T.C : 58,60€

PORTE BOUTEILLE PVC PETIT MODÈLE + 6 BOUTEILLES 600ML



~~32,70€~~  
ECO TAXE  
TTC  
**31,05€**

Composé d'un porte bouteille PVC petit modèle et de 6 bouteilles 600ml.

Référence : 062785

Le kit

Prix T.T.C : 31,05€

PORTE BOUTEILLE PVC PETIT MODÈLE + 6 BOUTEILLES 800ML



~~33,30€~~  
ECO TAXE  
TTC  
**31,60€**

Composé d'un porte bouteille PVC petit modèle et de 6 bouteilles 800ml.

Référence : 062786

Le kit

Prix T.T.C : 31,60€

PORTE BOUTEILLE PVC PETIT MODÈLE + 6 BOUTEILLES TEAM HYGIÉNIQUES TEAM 800ML



~~47,70€~~  
ECO TAXE  
TTC  
**45,30€**

Composé d'un porte bouteille PVC petit modèle et de 6 bouteilles TEAM 800ml.

Référence : 062787

Le kit

Prix T.T.C : 45,30€



PORTE-BOUTEILLES PRO PETIT MODÈLE



ECO TAXE  
TTC  
**10,80€**

Porte bouteilles monobloc très robuste pouvant accueillir jusqu'à 8 bouteilles

Référence : 062768 L'unité Prix T.T.C : 10,80€

PORTE-BOUTEILLES PRO GRAND MODÈLE



ECO TAXE  
TTC  
**17,90€**

Porte bouteilles monobloc très robuste pouvant accueillir jusqu'à 12 bouteilles.

Référence : 062769 L'unité  
Référence : 062775 La bandoulière seule

Prix T.T.C : 17,90€  
Prix T.T.C : 3,40€

PORTE BOUTEILLE PRO PETIT MODÈLE + 8 BOUTEILLES 600ML



x 8

~~37,20€~~  
ECO TAXE  
TTC  
**35,30€**

Composé d'un porte bouteille PRO petit modèle et de 8 bouteilles 600ml.

Référence : 062794 Le kit Prix T.T.C : 35,30€

PORTE BOUTEILLE PRO PETIT MODÈLE + 8 BOUTEILLES 800ML



x 8

~~38,00€~~  
ECO TAXE  
TTC  
**36,10€**

Composé d'un porte bouteille PRO petit modèle et de 8 bouteilles 800ml.

Référence : 062795 Le kit Prix T.T.C : 36,10€

PORTE BOUTEILLE PRO GRAND MODÈLE + 12 BOUTEILLES 600ML



x 12

~~57,50€~~  
ECO TAXE  
TTC  
**54,60€**

Composé d'un porte bouteille PRO grand modèle et de 12 bouteilles 600ml.

Référence : 062791 Le kit Prix T.T.C : 54,60€

PORTE BOUTEILLE PRO GRAND MODÈLE + 12 BOUTEILLES 800ML



x 12

~~58,70€~~  
ECO TAXE  
TTC  
**55,80€**

Composé d'un porte bouteille PRO grand modèle et de 12 bouteilles 800ml.

Référence : 062792 Le kit Prix T.T.C : 55,80€

• PORTE-DOCUMENTS RIGIDE AVEC FACE EFFAÇABLE

2024 NOUVEAU



LONGUEUR 32 cm LARGUEUR 24 cm TTC 29,90€

Porte document rigide 063461 avec un côté ayant une surface d'écriture de 20x27cm effaçable à sec. Coloris noir. Crayons non inclus.

Référence : 063489 L'unité Prix T.T.C : 29,90€

• PORTE-DOCUMENTS RIGIDE 2



LONGUEUR 32 cm LARGUEUR 24 cm TTC 22,90€

Idéal autour d'un terrain de sport en extérieur, il protège vos affaires de la pluie et du vent. Accueille facilement vos cahiers de format A4. Muni d'une pince métallique extérieure et charnière sur le côté. Coloris : Noir.

Référence : 063461 L'unité Prix T.T.C : 22,90€

• PORTE-DOCUMENTS RIGIDE PRO



LONGUEUR 34 cm LARGUEUR 24 cm TTC 49,90€

Composé de 2 compartiments s'ouvrant avec une charnière en haut et muni d'une pince métallique extérieure. Le compartiment du dessous est assez grand pour un cahier format A4 et assez profond. Le compartiment du dessus, plus plat, peut lui aussi accueillir vos feuilles de format A4. Muni d'un couvercle transparent. Peut être utilisé avec des marqueurs effaçables à sec (livré sans crayon). Coloris : Gris/Vert.

Référence : 063463 L'unité Prix T.T.C : 49,90€

PORTE-DOCUMENTS MULTISPORTS

SPORTI



LONGUEUR 32 cm LARGUEUR 23,5 cm TTC 11,90€

Composé de 2 volets dont une face munie d'un clip pour maintenir les feuilles. Livré sans feuillet et sans stylo.

Référence : 078047 L'unité Prix T.T.C : 11,90€

SAC À DOS

SPORTI

2024 NOUVEAU

Brides et dos matelassés +

Poche latérale ajoutée +



Sac bimatière +



CONTENANCE 25 L EPAISSEUR 15 cm LARGUEUR 30 cm HAUTEUR 44 cm TTC 12,50€

Sac à dos composé d'un grand compartiment principal, 2 poches filet latérales et une grande poche avant zippée pratique pour y ranger vos petits accessoires. Dos et brides de transport matelassées pour plus de confort. Matière : polyester. Coloris : noir avec bandes réfléchissantes sur le devant.

Référence : 078002 L'unité Prix T.T.C : 12,50€

SAC COACH

SPORTI

Poignée de transport +



TAILLE ADAPTÉE AUX SUPPORTS COACH

Poche avant avec doubles fermetures +



Dimensions H. 31 cm l. 9 cm L. 40 cm

TTC 12,50€

Sac coach / porte documents en nylon renforcé 600 deniers. Il est constitué d'un grand compartiment principal avec une grande ouverture et d'une poche avant, pratique pour y ranger vos petits accessoires. Facile à transporter grâce à ses poignées et sa bandoulière ajustable. Coloris : Noir / Anthracite

Référence : 078046 L'unité Prix T.T.C : 12,50€

TAKTIFOL



Livré en conditionnement individuel avec code-barres

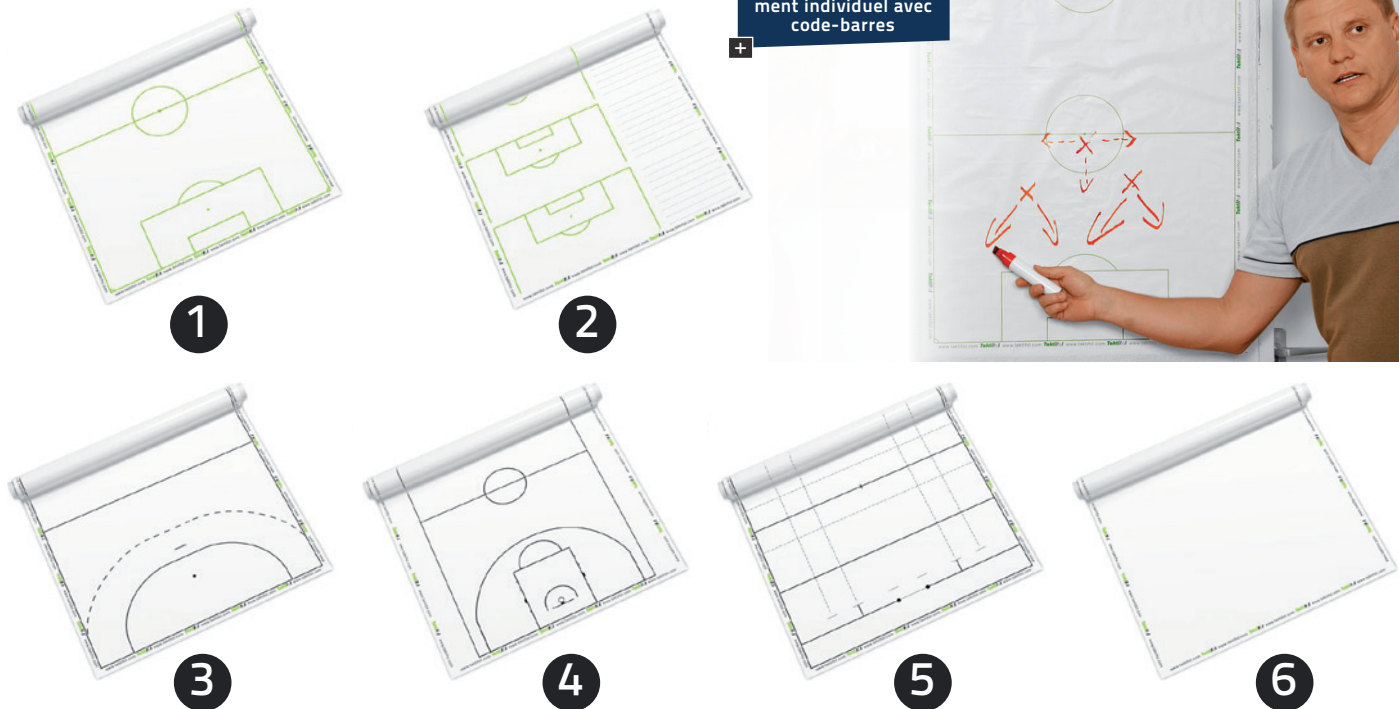

Taille feuille	
I.	60 cm
L.	80 cm

ECO TAXE  
TTC  
38,90€

Pratique d'utilisation, facilement transportable, le Taktifol s'utilise sur n'importe quelle surface lisse (fenêtre, porte de vestiaire, mur...). Effaçable à sec et réutilisable. Rouleau de 60cm de large et de 20m de long composé de 25 pages détachables. Existe en version FOOTBALL, HANDBALL, BASKET, RUGBY et UNIVERSEL. Livré sans housse ni crayon. Vendu avec polybag individuel.

Référence : 063293	1 FOOTBALL	Prix T.T.C : 38,90€
Référence : 063299	2 FOOTBALL/SURFACE REPARATION	Prix T.T.C : 38,90€
Référence : 063294	3 HANDBALL	Prix T.T.C : 38,90€
Référence : 063295	4 BASKET	Prix T.T.C : 38,90€
Référence : 063296	5 RUGBY	Prix T.T.C : 38,90€
Référence : 063297	6 UNIVERSEL	Prix T.T.C : 38,90€

ACCESSOIRES



Housse de transport avec poches latérales pour le rangement des accessoires, chiffon et lot de 2 crayons.

Référence : 063301	1 Lot de 2 crayons (1 rouge / 1 noir)	Prix T.T.C : 5,40€
Référence : 063305	2 Housse de transport et chiffon	Prix T.T.C : 13,90€
Référence : 063472	3 Bloc-notes football	Prix T.T.C : 7,50€

KIT TAKTI-FOOT



Composé d'un rouleau de 25 feuilles Taktifol football + 2 crayons (1 rouge et 1 noir) + 1 bloc-notes + 1 chiffon + la housse de transport adaptée.

Référence : 063470	Le kit football	Prix T.T.C : 59,90€
--------------------	-----------------	---------------------

PLAQUETTE COACH 3D FOOTBALL

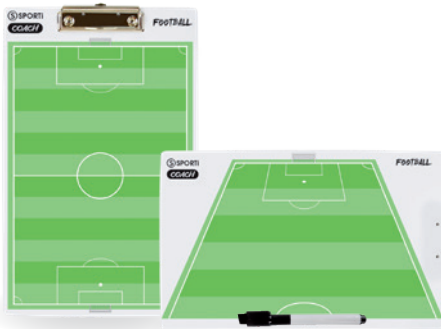

LIVRÉS SOUS PACKAGING INDIVIDUEL FACILE A METTRE EN RAYON



LONGUEUR 36 cm LARGUEUR 22,5 cm TTC 11,50€



Planche effaçable rigide en PVC avec pince métallique, une face avec terrain en entier et une face avec un demi terrain. Livré avec un marqueur.

Référence : 063200 FOOTBALL Prix T.T.C : 11,50€

PLAQUETTE COACH 3D VOLLEY-BALL



LONGUEUR 36 cm LARGUEUR 22,5 cm TTC 11,50€



Planche effaçable rigide en PVC avec pince métallique, une face avec terrain en entier et une face avec un demi terrain. Livré avec un marqueur.

Référence : 063420 VOLLEY-BALL Prix T.T.C : 11,50€

PLAQUETTE COACH 3D BASKET-BALL



LONGUEUR 36 cm LARGUEUR 22,5 cm TTC 11,50€



Planche effaçable rigide en PVC avec pince métallique, une face avec terrain en entier et une face avec un demi terrain. Livré avec un marqueur.

Référence : 063202 BASKET-BALL Prix T.T.C : 11,50€

PLAQUETTE COACH 3D RUGBY

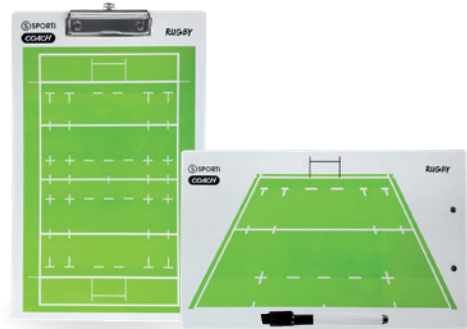

LONGUEUR 36 cm LARGUEUR 22,5 cm TTC 11,50€



Planche effaçable rigide en PVC avec pince métallique, une face avec terrain en entier et une face avec un demi terrain. Livré avec un marqueur.

Référence : 063203 RUGBY L.22,5cm L.36cm Prix T.T.C : 11,50€

PLAQUETTE COACH 3D HANDBALL

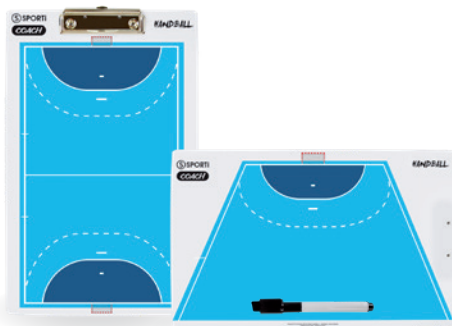

LONGUEUR 36 cm LARGUEUR 22,5 cm TTC 11,50€



Planche effaçable rigide en PVC avec pince métallique, une face avec terrain en entier et une face avec un demi terrain. Livré avec un marqueur.

Référence : 063201 HANDBALL Prix T.T.C : 11,50€

SUPPORT AFFICHE



KIT

60,40€ TTC

53,90€ TTC

Ø intérieur 25 mm

VESTIAIRE FILLE

Jalons de 160 cm

à partir de 11,90€ TTC

Support affiche transparent pour faciliter votre communication en extérieur comme en intérieur. Vous y glissez vos feuilles A4 en 2 secondes grâce au système de clips. Se fixe très facilement sur n'importe quel jalon ou piquet de slalom. Vendu en lot de 5.

Référence : 063408 Le lot de 5 supports Prix T.T.C : 11,90€

Référence : 063403 Le kit (5 supports + 5 jalons de 160cm jaune + 5 bases de fixation rigides) eco TAXE Prix T.T.C : 53,90€

TABLETTE DE COACHING LCD PLAYMAKER



**FOOTBALL**  
(Disponible en 14" et 20")

- + Surface d'écriture nette et lumineuse
- + Fonction «effaçage instantanée»
- + 2 tailles disponibles

Taille 14"		Taille 20"	
L.	23,5 cm	L.	32 cm
L.	32,5 cm	L.	47 cm



**BASKETBALL**  
(Disponible en 14" et 20")

+ Dos effaçable à sec



**HANDBALL**  
(Disponible en 14" et 20")

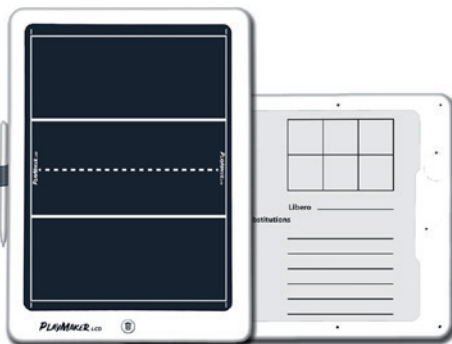

**VOLLEYBALL**  
(Disponible en 14")

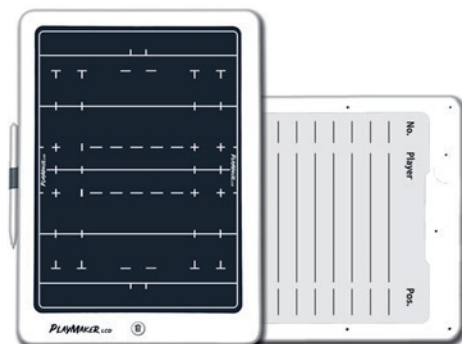

**RUGBY**  
(Disponible en 14")

ECO TAXE  
à partir de **TTC 59,90€**



Cette tablette est équipée d'un écran LCD offrant une surface d'écriture très nette et lumineuse. Une fonction « d'effaçage instantanée » vous permettra d'effacer votre tablette en appuyant simplement sur un bouton et un autre bouton vous permettra de verrouiller ou déverrouiller l'écran. La tablette comprend également au dos, un tableau blanc effaçable à sec pour vos compositions d'équipe. Livré avec un stylet d'écriture et son manuel d'utilisation. Disponible en 2 formats 14" et 20"

Tablette de coaching LCD Playmaker 14"

Surface d'écriture : 20 x 27,5cm. Fonctionne avec piles incluses : CR2025 x1

Référence : 063228	FOOTBALL	14" / 32,5 x 23,5cm	Prix T.T.C : 59,90€
Référence : 063229	BASKETBALL	14" / 32,5 x 23,5cm	Prix T.T.C : 59,90€
Référence : 063230	HANDBALL	14" / 32,5 x 23,5cm	Prix T.T.C : 59,90€
Référence : 063231	VOLLEYBALL	14" / 32,5 x 23,5cm	Prix T.T.C : 59,90€
Référence : 063232	RUGBY	14" / 32,5 x 23,5cm	Prix T.T.C : 59,90€

Tablette de coaching LCD Playmaker 20"

Surface d'écriture : 27,5 x 38,5cm. Fonctionne avec piles incluses : CR2032 x2

Référence : 063233	FOOTBALL	20" / 47 x 32cm	Prix T.T.C : 78,90€
Référence : 063234	BASKETBALL	20" / 47 x 32cm	Prix T.T.C : 78,90€
Référence : 063235	HANDBALL	20" / 47 x 32cm	Prix T.T.C : 78,90€

PRO COACHING BOARD FOOTBALL



LONGUEUR 36 cm LARGEUR 25 cm TTC 39,90€



Composé d'une partie terrain magnétique. Livré avec une trousse comprenant des pions, 2 stylos, un feutre brosse et un chiffon. L'autre partie comporte 25 feuilles détachables, pour vos combinaisons et vos notes. Avec fermeture éclair.

Référence : 063306 FOOTBALL Avec 13 pions rouges, 13 pions bleus et 1 pion noir Prix T.T.C. : 39,90€

CARNET COACH À SPIRALES FOOTBALL



A5

A4

à partir de TTC 9,90€

Carnet à spirales pour 100 matchs et/ou entraînements (100 pages - Impression recto/verso).

Référence : 063464 A5 Prix T.T.C. : 9,90€  
Référence : 063465 A4 Prix T.T.C. : 12,90€

PRO COACHING BOARD HANDBALL



LONGUEUR 36 cm LARGEUR 25 cm TTC 39,90€



Composé d'une partie terrain magnétique. Livré avec une trousse comprenant des pions, 2 stylos, un feutre brosse et un chiffon. L'autre partie comporte 25 feuilles détachables, pour vos combinaisons et vos notes. Avec fermeture éclair.

Référence : 063449 HANDBALL Avec 10 pions rouges, 10 pions bleus et 1 pion noir Prix T.T.C. : 39,90€

CARNET COACH À SPIRALES HANDBALL



A5

A4

à partir de TTC 9,90€

Carnet à spirales pour 100 matchs et/ou entraînements (100 pages - Impression recto/verso).

Référence : 063466 A5 Prix T.T.C. : 9,90€  
Référence : 063467 A4 Prix T.T.C. : 12,90€

PRO COACHING BOARD BASKETBALL



LONGUEUR 36 cm LARGEUR 25 cm TTC 39,90€



Composé d'une partie terrain magnétique. Livré avec une trousse comprenant des pions, 2 stylos, un feutre brosse et un chiffon. L'autre partie comporte 25 feuilles détachables, pour vos combinaisons et vos notes. Avec fermeture éclair.

Référence : 063448 BASKET-BALL Avec 13 pions rouges, 13 pions bleus et 1 pion noir Prix T.T.C. : 39,90€

CARNET COACH À SPIRALES BASKETBALL



A5

A4

à partir de TTC 9,90€

Carnet à spirales pour 100 matchs et/ou entraînements (100 pages - Impression recto/verso).

Référence : 063468 A5 Prix T.T.C. : 9,90€  
Référence : 063469 A4 Prix T.T.C. : 12,90€

PETIT TABLEAU RECTO/VERSO FOOT 30X45CM



+ 1/2 terrain de foot au dos

LONGUEUR 45 cm LARGUEUR 30 cm TTC 36,90€

Tableau tactique rigide, avec d'un côté un terrain de football entier et de l'autre un 1/2 terrain. Livré avec sa housse de transport, ses aimants (11 bleus, 11 rouges et 1 noir), une brosse, un feutre et un sachet.

Référence : 063253 L'unité Prix T.T.C : 36,90€

GRAND TABLEAU RECTO/VERSO FOOT 60X90CM



+ 1/2 terrain de foot au dos

LONGUEUR 90 cm LARGUEUR 60 cm TTC 73,90€

Tableau tactique rigide, avec d'un côté un terrain de football complet et de l'autre un demi-terrain. Livré avec sa housse de transport, ses aimants (12 bleus, 12 rouges et 1 noir), une brosse, un feutre et un sachet.

Référence : 063437 L'unité Prix T.T.C : 73,90€

PETIT TABLEAU RECTO/VERSO HAND 30X45CM



+ 1/2 terrain de hand au dos

LONGUEUR 45 cm LARGUEUR 30 cm TTC 36,90€

Tableau tactique rigide, avec d'un côté un terrain de handball entier et de l'autre un 1/2 terrain. Livré avec sa housse de transport, ses aimants (10 bleus, 10 rouges et 1 noir), une brosse, un feutre et un sachet.

Référence : 063447 L'unité Prix T.T.C : 36,90€

GRAND TABLEAU RECTO/VERSO HAND 60X90CM



+ 1/2 terrain de hand au dos

LONGUEUR 90 cm LARGUEUR 60 cm TTC 73,90€

Tableau tactique rigide, avec d'un côté un terrain de handball complet et de l'autre un demi-terrain. Livré avec sa housse de transport, ses aimants (7 bleus, 7 rouges et 1 noir), une brosse, un feutre et un sachet.

Référence : 063443 L'unité Prix T.T.C : 73,90€

PETIT TABLEAU RECTO/VERSO BASKET 30X45CM



+ 1/2 terrain de hand au dos

LONGUEUR 45 cm LARGUEUR 30 cm TTC 36,90€

Tableau tactique rigide, avec d'un côté un terrain de basket entier et de l'autre un 1/2 terrain. Livré avec sa housse de transport, ses aimants (8 bleus, 8 rouges et 1 noir), une brosse, un feutre et un sachet.

Référence : 063446 L'unité Prix T.T.C : 36,90€

GRAND TABLEAU RECTO / VERSO TACTIQUE BASKET 60X90CM



+ 1/2 terrain de basket au dos

LONGUEUR 90 cm LARGUEUR 60 cm TTC 73,90€

Tableau tactique avec ses aimants (10 bleus, 10 rouges, 1 jaune et 1 noir), feutre effaçable et effaceur.

Référence : 063360 Basket Prix T.T.C : 73,90€

TABLEAU MAGNÉTIQUE PLIABLE



Vue déplié

Taille plié		Taille déplié	
L.	60 cm	L.	120 cm
L.	90 cm	L.	90 cm

à partir de **62,90€** TTC

Tableau facile d'utilisation, transportable grâce à ses poignées. Livré sans pion magnétique.

Référence : 063445A	45 x 60 cm	Prix T.T.C : 62,90€
Référence : 063445B	60 x 90 cm	Prix T.T.C : 99,90€

TREPIED POUR TABLEAU



2024 NOUVEAU Disponible en mai 2024



à partir de **19,90€** TTC

Trépied en aluminium pour le support de vos tableaux tactiques dans les vestiaires ou salles de réunion. Il s'adapte à différentes tailles de tableaux et ses pieds réglables vous faciliteront l'installation. Avec sa housse de rangement très compact, il sera le compagnon idéal de vos déplacements.

Référence : 063491	L'unité	Prix T.T.C : 19,90€
--------------------	---------	---------------------

TABLEAU TACTIQUE BLANC



LONGUEUR 90 cm LARGEUR 60 cm **46,90€** TTC

Tableau tactique rigide vierge. Base de support intégrée pour y déposer vos crayons, aimants etc. Livré sans accessoires.

Référence : 063210	L'unité	Prix T.T.C : 46,90€
--------------------	---------	---------------------

TABLEAU BLANC PIVOTANT SUR ROULETTES



2024 NOUVEAU Disponible en mai 2024



PROFONDEUR 55 cm  
LARGEUR 126 cm HAUTEUR 173 cm

à partir de **249,90€** TTC

Tableau pivotant recto/verso sur roulettes avec frein, facile à déplacer pour aménager vos salles de réunion ou club house. Ce tableau pivote et se maintient en place grâce à un système de clip. La surface d'écriture est magnétique et effaçable à sec. Il est aussi muni d'un porte-marqueurs intégré sur toute la longueur.

Référence : 063490	L'unité	Prix T.T.C : 249,90€
--------------------	---------	----------------------

PION MAGNÉTIQUE



DIAMÈTRE 2 cm **0,20€** TTC

Disponible en Rouge, Bleu et Noir.

Référence : 063444	L'unité	Prix T.T.C : 0,20€
--------------------	---------	--------------------

NETTOYANT TABLEAU BLANC



VOLUME 200 ml **9,90€** TTC

Produit spécialement conçu pour l'entretien régulier des tableaux blancs, écrans, surfaces plastifiées, téléphones, etc. Retire les traces de feutres indélébiles. Sans parfum.

Référence : 063343	L'unité	Prix T.T.C : 9,90€
--------------------	---------	--------------------

HOUSSES SEULES



Format 60x90cm compatibles avec les ref : 063437, 063443, 063360.



Format 30x45cm compatible avec les ref : 063253, 063446 et 063447.

à partir de **14,90€** TTC

Référence : 063244	Pour tableau 30x45cm	Prix T.T.C : 14,90€
Référence : 063239	Pour tableau 60x90cm	Prix T.T.C : 27,90€



• KIT DE COMMUNICATION AUDIO



2024 NOUVEAU



+ Jusqu'à 6 modules connectés

+ 800m de portée en champ libre

+ 19h d'autonomie

Compris dans un kit :

- Le module de communication audio
- Un micro oreillette
- 3 embouts intra-auriculaires (S-M-L)
- un brassard pochette et sa sangle
- un clip ceinture
- un câble d'alimentation Type USB C
- adaptateur USB
- une pochette rigide de transport
- une notice multilingue



Accompagnement des jeunes arbitres

Encadrement pédagogique

Communication pendant les évènements

ECO TAXE  
TTC  
279,90€

Véritable outil de communication et de formation. Ce kit de communication permet de connecter jusqu'à 6 modules (paramétrage très simple) soit en «full talk» (micro libre) ou en «push to talk» (appuyer pour parler). Utilisé par le corp arbitral, par les éducateurs ou encore par les équipes d'organisation et de sécurité, il permet une communication discrète et efficace jusqu'à 800m en champ libre. Résistant à l'eau (IP65). Réduction des bruits de fonds et sifflet. Chargement rapide, type USB-C avec batterie 1200mAh. Autonomie de 19h en utilisation (charge 2h). 3 tailles d'oreillettes intra-auriculaires (S-M-L).

Référence : 063218

Le kit

Prix T.T.C : 279,90€

# Équipez vos Clubs-Houses !

2024 NOUVEAU



ECO TAXE  
TTC  
24,90€

• BOUILLIÈRE ÉLECTRIQUE

Bouilloire électrique d'une capacité de 1,7L, avec socle pivotant 360°C, indicateur du niveau d'eau, filtre anticalcaire amovible, arrêt automatique et range cordon. Puissance : 1850V – 2200W. Coloris Noir.

Référence : 501178

La bouilloire électrique

Prix T.T.C : 24,90€



ECO TAXE  
TTC  
19,90€

• CAFETIÈRE ÉLECTRIQUE

Cafetière électrique 10/12 tasses avec filtre permanent amovible et lavable, extinction automatique selon la norme ERP2, bol en verre trempé gradué, système anti-goutte et indicateur de niveau d'eau. Puissance : 220V – 800W. Coloris Noir. Capacité 1L.

Référence : 500932

La cafetière électrique

Prix T.T.C : 19,90€



• TÉLÉVISEUR

Tailles disponibles : 32" / 43" / 50" / 55" / 65"  
Tarif: nous consulter.

PRIX TTC  
Avec livraison

ECO TAXE



ECO TAXE  
TTC  
79,90€

• MICRO-ONDES

Capacité intérieur de 20 litres. Minuteur de 30 minutes, plateau tournant Ø24,5cm. 6 niveaux de puissance. Fonction décongélation. Signal de fin de cuisson. Dimensions : L.451 x H.256,5 x P.354 mm. Puissance 700W.

Référence : 500935

Le micro-ondes

Prix T.T.C : 79,90€

**POMPE VERTICALE SANS MANOMÈTRE**

**SPORTi**



ECO TAXE  
TTC  
**14,50€**

Pompe verticale en PVC résistant avec pied fixe. Livré avec aiguille.

Référence : 063074 Prix T.T.C : 14,50€

**POMPE VERTICALE AVEC MANOMÈTRE**

**SPORTi**



ECO TAXE  
TTC  
**19,90€**

Pompe verticale en PVC résistant avec manomètre et pied fixe. Livré avec aiguille.

Référence : 063076 L'unité Prix T.T.C : 19,90€

**POMPE DOUBLE ACTION**

**SPORTi**



ECO TAXE  
HAUTEUR 50 cm  
TTC  
**24,90€**

Système double action, gonfle 2 fois plus vite, recommandé pour le gonflage de ballon gros volume comme le gymball. Livré avec différents embouts.

Référence : 044074 L'unité Prix T.T.C : 24,90€

**POMPE À MAIN**

**SPORTi**



ECO TAXE  
TTC  
**3,60€**

Livré avec flexible et aiguille à ballons.

Référence : 063269 Prix T.T.C : 3,60€

**POMPE À MAIN DOUBLE ACTION**

**SPORTi**



ECO TAXE  
TTC  
**6,50€**

Livré avec flexible et aiguille à ballons. Pompe dans les 2 sens pour un gonflage plus rapide.

Référence : 063270 Prix T.T.C : 6,50€

**MANOMÈTRE**

**SPORTi**



ECO TAXE  
TTC  
**10,90€**

Manomètre inoxydable pour contrôler la pression de vos ballons. Protection anti-choc en caoutchouc et système de décompression à bouton poussoir. Graduation avec indicateurs de pressions idéales par sport.

Référence : 063010 Prix T.T.C : 10,90€

**LOT DE 3 AIGUILLES À BALLONS**

**SPORTi**



Modèle Européen

ECO TAXE  
TTC  
**3,10€**

Référence : 062982 Prix T.T.C : 3,10€

**LOT DE 12 AIGUILLES À BALLONS EN ACIER**

**SPORTi**



Modèle Européen

ECO TAXE  
TTC  
**3,90€**

Référence : 062993 Prix T.T.C : 3,90€

**LOT DE 50 AIGUILLES À BALLONS + 5 EMBOUTS**

**SPORTi**



Modèle Européen

ECO TAXE  
TTC  
**15,90€**

Référence : 062991 Prix T.T.C : 15,90€

**EMBOUT**

**SPORTi**



ECO TAXE  
TTC  
**2,50€**

Embout pour adapter une aiguille sur son gonfleur ou pompe.

Référence : 063012 Prix T.T.C : 2,50€

**GLYCÉRINE**

**SPORTi**



VOLUME 20 ml  
TTC  
**5,90€**

Référence : 063009 Prix T.T.C : 5,90€

**SPRAY RÉPARE PNEU ET BALLON**



VOLUME 300 ml  
TTC  
**13,90€**

Liquide à colmater les ballons ou les pneus avec ou sans chambre à air. Répare et regonfle instantanément.

Référence : 063008 Prix T.T.C : 13,90€

• COMPRESSEUR AVEC CUVE MICHELIN

2024 NOUVEAU



POIDS	LONGUEUR	LARGEUR	HAUTEUR	TTC
10 kg	39.5 cm	37 cm	34 cm	<b>239,90€</b>

Compresseur portable avec réservoir de 6L et pression jusqu'à 8 bars. Compact et léger, il est livré avec un tuyau spiral de 5m, un pistolet de gonflage avec manomètre et accessoire de gonflage. Alimentation : 220V

Référence : 064502 L'unité Prix T.T.C : 239,90€

• COMPRESSEUR PORTABLE MICHELIN

2024 NOUVEAU



POIDS	LONGUEUR	LARGEUR	HAUTEUR	TTC
8 kg	38 cm	14 cm	39.5 cm	<b>139,90€</b>

Mini-compresseur professionnel portable d'une puissance de 1100W. Avec ses 8 bars de pression, il dégage jusqu'à 160L/min. Vendu avec tous les embouts vous permettant des usages variés. Equipé d'un connecteur rapide, il est livré avec un pistolet manomètre. Son poids, ses dimensions et sa poignée permettent de le déplacer facilement.

Référence : 064501 L'unité Prix T.T.C : 139,90€

• COMPRESSEUR AVEC CUVE



DANS LA LIMITE DES STOCKS

POIDS	LONGUEUR	LARGEUR	HAUTEUR	TTC
7,6 kg	34 cm	33 cm	26 cm	<b>217,90€</b>

Compresseur portable avec réservoir de 6L et une pression jusqu'à 8 bars. Taille compact et son poids léger. Son moteur avec une vitesse de rotation de 4000tr/min et sa cuve équipée d'un sortie de condensation vous permettront de le garder de nombreuses années. Poignée de transport. Débit de 180L/Min.

Référence : 063034 L'unité Prix T.T.C : 217,90€

COMPRESSEUR

SPORTI

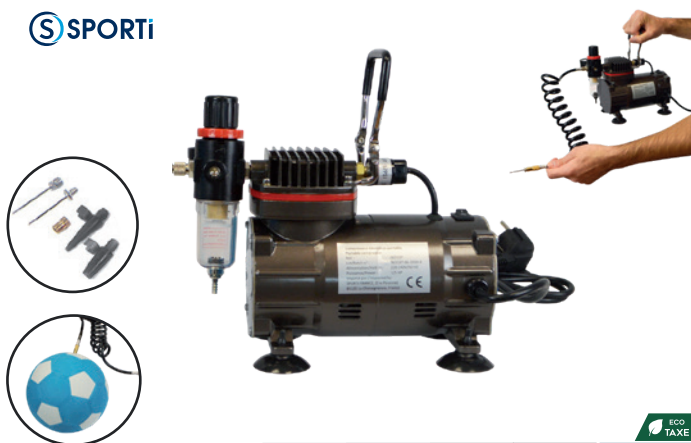

POIDS	LONGUEUR	LARGEUR	HAUTEUR	TTC
3,7 kg	25,5 cm	13,5 cm	20,5 cm	<b>149,90€</b>

Compresseur électrique avec manomètre intégré, interrupteur marche/arrêt, régulateur de pression et filtre à air. Livré avec son flexible et ses embouts de gonflage. Alimentation : 220-240V/50HZ. Pression max : 4 Bar.

Référence : 063137 L'unité Prix T.T.C : 149,90€

SOUFFLEUR GROS VOLUME



ECO TAXE TTC **134,90€**

Souffleur gros volume, facile d'utilisation. Se met en fonctionnement simplement avec l'interrupteur. Spécialement conçu pour le gonflage des ballons à gros volume comme le Kin-Ball. Alimentation 220V.

Référence : 063321 Prix T.T.C : 134,90€

• MINI POMPE PORTATIVE SANS FIL



Ultra léger !

POIDS	LONGUEUR	LARGEUR	HAUTEUR	TTC
330 g	13 cm	4 cm	8 cm	<b>64,90€</b>

Léger et compact, il tient dans la paume de la main et devient le partenaire idéal de vos sorties en vélo ou de vos entraînements en extérieur. Livré avec une aiguille à ballon et un adaptateur. Pression max 7,5bar. Batterie Li-ion rechargeable haute capacité 2200mAh.

Référence : 063015 Prix T.T.C : 64,90€

COMPRESSEUR SANS FIL MULTI-USAGES



ECO TAXE TTC **116,90€**

Compresseur sans fil multi-usages pour un gonflage efficace de balles et de ballons, réglage et lecture de la pression en Psi ou Bar. Fonctionne avec batterie (9,6 V - pression 10 Bar) ou peut être directement branché sur l'allume cigare (12V). Puissance : 180W. Batterie 11,1V. Fourni avec adaptateurs balles, ballons et vélos.

Référence : 063007 Prix T.T.C : 116,90€

BRASSARD CAPITAINE «C»

SPORTi

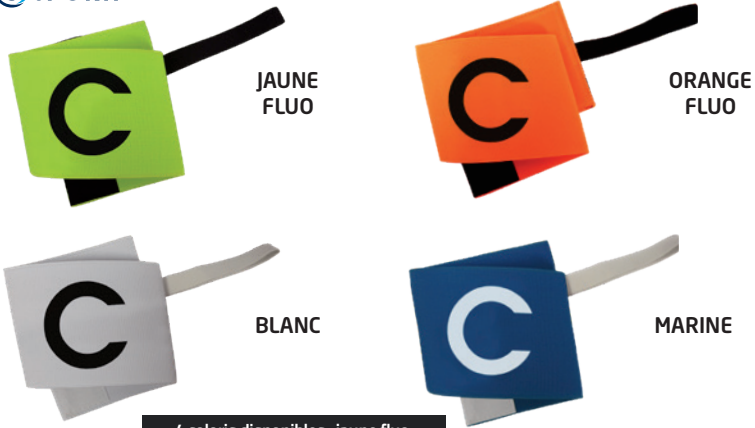

JAUNE FLUO

ORANGE FLUO

BLANC

MARINE

4 coloris disponibles : jaune fluo, orange fluo, blanc et marine.



Tous nos brassards sont livrés en packaging individuel facile à mettre en rayon



LARGEUR 9 cm LONGUEUR 35 cm TTC 3,30€

Avec élastique et large auto-agrippant pour plus de confort.

Référence : 063255

L'unité

Prix T.T.C : 3,30€

BRASSARD CAPITAINE REVERSIBLE

SPORTi

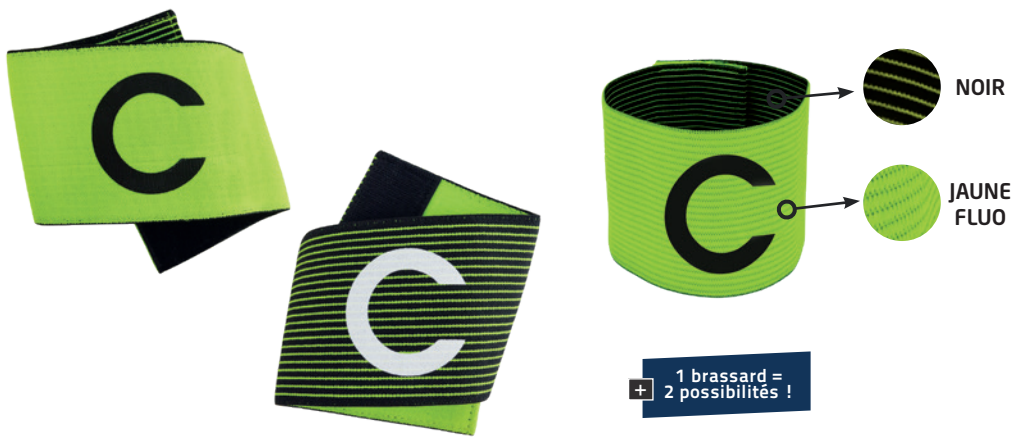

NOIR

JAUNE FLUO

1 brassard = 2 possibilités !



LARGEUR 9 cm LONGUEUR 35 cm TTC 4,00€

Brassard réversible. Avec large auto-agrippant pour plus de confort.

Référence : 063225

L'unité

Prix T.T.C : 4,00€

BRASSARD CAPITAINE

SPORTi



LARGEUR 4 cm TTC 3,50€

Avec élastique et auto-agrippant pour plus de confort.

Référence : 063224

L'unité

Prix T.T.C : 3,50€

BRASSARD ÉLASTIQUE CAPITAINE

SPORTi



LARGEUR 8 cm TTC 3,00€

2 coloris (Rouge/Blanc et Bleu/Blanc).

Référence : 063254J

Junior

Prix T.T.C : 3,00€

Référence : 063254S

Senior

Prix T.T.C : 3,00€

BRASSARDS



+ Tous nos brassards sont livrés en packaging individuel facile à mettre en rayon

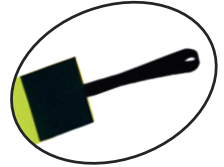

LARGEUR 9 cm	LONGUEUR 35 cm	ECO TAXE TTC 3,30€
-----------------	-------------------	--------------------------

Avec élastique et large auto-agrippant pour plus de confort.

Référence : 063258	DELEGUE	Prix T.T.C : 3,30€
Référence : 063259	ORGANISATION	Prix T.T.C : 3,30€
Référence : 063260	ENTRAINEUR	Prix T.T.C : 3,30€
Référence : 063261	ADJOINT TERRAIN	Prix T.T.C : 3,30€
Référence : 063262	SOIGNEUR	Prix T.T.C : 3,30€
Référence : 063263	PERSONNEL MEDICAL	Prix T.T.C : 3,30€
Référence : 063264	SECURITE	Prix T.T.C : 3,30€
Référence : 063240	PREPARATEUR PHYSIQUE	Prix T.T.C : 3,30€

BRASSARD DEUIL



BRASSARDS UNIS



UNI ORANGE FLUO



UNI JAUNE FLUO

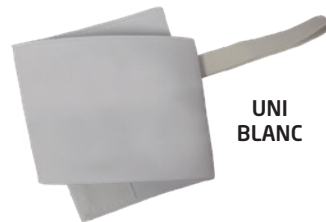

UNI BLANC

LARGEUR 9 cm	LONGUEUR 35 cm	ECO TAXE TTC 3,30€
-----------------	-------------------	--------------------------

Référence : 063257 L'unité Prix T.T.C : 2,30€

Avec élastique et large auto-agrippant pour plus de confort.

Référence : 063266	Blanc	Prix T.T.C : 3,30€
Référence : 063266	Orange fluo	Prix T.T.C : 3,30€
Référence : 063266	Jaune fluo	Prix T.T.C : 3,30€

ODOMÈTRE



Déplié
L. 102 cm
Plié
L. 55 cm
Roue
Ø 31,8 cm

SAC DE TRANSPORT

+ Rétractable

POIDS 2 kg **TTC 119,90€**



Pliable pour faciliter le rangement. Livré avec sac de transport.  
Caractéristiques : plage de mesure de 0 à 99 999.9 m, résolution 0,1m

Référence : 024078

L'unité

Prix T.T.C : 119,90€

MÈTRE À RUBAN



à partir de **TTC 8,50€**

Boîtier thermoplastique avec ruban en fibre de verre avec graduation centimétrique et pouce.

Référence : 062737	10m.	Prix T.T.C : 8,50€
Référence : 062745	20m.	Prix T.T.C : 11,90€
Référence : 024051	30m.	Prix T.T.C : 16,90€
Référence : 024052	50m.	Prix T.T.C : 23,90€
Référence : 024053	100m.	Prix T.T.C : 59,90€

PORTE-VOIX



POIDS 1,2 kg **DIAMÈTRE 20,5 cm** **LONGUEUR 34 cm** **TTC 56,90€**



Fonction porte voix et sirène. Solide et léger en ABS. Son clair, longue portée 500m. Gachette et bouton de contrôle du volume idéalement située pour une utilisation simple. Puissance : 30W. Alimentation : 6 piles 1,5V R14 (non fournies). Poids (sans pile) : 1,2kg.

Référence : 024048

Prix T.T.C : 56,90€

COMPTEUR D'IMPULSION MANUEL



**TTC 12,90€**



Boîtier en métal chromé, 4 chiffres de 47x25mm, fonction remise à 0.

Référence : 024055

L'unité

Prix T.T.C : 12,90€

SIFFLET PLASTIQUE + CORDON



ECO TAXE  
TTC  
**1,50€**

Référence : 063193

L'unité

Prix T.T.C : 1,50€

BOITE DE 12 SIFFLETS PLASTIQUE



ECO TAXE  
TTC  
**10,90€**

Référence : 062739

La boîte de 12

Prix T.T.C : 10,90€

SIFFLET ACIER + CORDON



ECO TAXE  
TTC  
**3,40€**

Référence : 063194

L'unité

Prix T.T.C : 3,40€

BOITE DE 12 SIFFLETS ACIER



ECO TAXE  
TTC  
**19,90€**

Référence : 062740

La boîte de 12

Prix T.T.C : 19,90€

SIFFLET À MAIN



LA RÉFÉRENCE DES SIFFLETS POIRES



ECO TAXE  
TTC  
**15,90€**

Idéal pour plusieurs utilisateurs par mesure d'hygiène, son fort et strident sans effort. Coloris disponibles : Bleu, Rouge, Violet et Orange.

Référence : 063153

L'unité

Prix T.T.C : 15,90€

LOT DE 12 CORDONS



ECO TAXE  
à partir de TTC  
**8,90€**

Référence : 062738

Le lot de 12 cordons poignet

Prix T.T.C : 8,90€

Référence : 063182

Le lot de 12 cordons de sifflet

Prix T.T.C : 9,50€

SIFFLET ÉLECTRONIQUE



ECO TAXE  
TTC  
**16,90€**

Sifflet électronique à commande manuelle avec fonction lumière LED. Hygiénique, une tonalité, forme ergonomique, léger et robuste. Livré avec cordon. Fonctionne avec 4 piles LR44 incluses. Haut débit sonore décibel : max. 110DB.

Référence : 063485

Prix T.T.C : 16,90€



« Ron Foxcroft, arbitre de Basket-Ball dans les années 70, constate alors qu'un accessoire clé de la profession, le sifflet, n'est pas fiable. Il s'aperçoit en effet qu'il n'arrive souvent pas à couvrir le son d'une foule bruyante lorsqu'il souffle dans un sifflet. Un exemple célèbre d'un tel problème survient lorsqu'il est trahi par son sifflet durant la finale olympique de basket-ball de 1976 à Montréal : alors qu'il veut signaler une faute, aucun son ne sort de son sifflet. Foxcroft cherche alors à résoudre ce problème et, à la recherche d'un meilleur sifflet, contacte une entreprise de matières plastiques. L'entreprise accepte de l'aider à fabriquer un produit, mais à condition qu'il en assure la conception. Foxcroft engage Chuck Shepherd, un designer industriel, pour concevoir le sifflet. Après plus de 14 prototypes, une solution est trouvée et le brevet est déposé. Le Fox 40 devient dans les années 1990 la technologie de référence pour les sifflets d'arbitre, et se vend à hauteur de 40 000 sifflets par jour dans 140 pays. »

**CMG® «Cushioned Mouth Grip» : Embout étudié pour améliorer le confort en bouche.**

**TECHNOLOGIE SANS BILLE = PAS DE BLOCAGE DU SON**



**SIFFLETS LIVRÉS SOUS PACKAGING**



**COFFRET MONTRE CHRONO + SIFFLET**

**MONTRE :**

- Mode chronomètre
- Mode compte à rebours
- Mode alarme (double)
- Mode heure simple
- Rétroéclairage
- Économie d'énergie

**SIFFLET FOX SONIK**

- 120 dB
- Utilisation en extérieur
- Ne se bloque jamais
- Sifflement stable, régulé et clair
- Son multidirectionnel



TTC **44,90€**

Coffret particulièrement adapté aux arbitres évoluant en extérieur. Composé d'un sifflet surpuissant et d'une montre chronomètre alliant simplicité d'utilisation et nombreuses fonctionnalités. Pile CR2032 fournie. Coffret noir / blanc.

Référence : 063133

Prix T.T.C. : 44,90€

**PACK ARBITRE FOX**

2024 NOUVEAU



TTC **34,90€**

Pack composé d'un sifflet « CLASSIQUE » (115dB) + un sifflet « SONIK CMG » (120dB) + un sifflet « PEARL » (90dB) + une pièce PILE ou FACE + un cordon de sécurité. Tous les composants sont rangés dans un étui de transport en nylon à fermeture éclair durable et pratique.

Référence : 063151

Prix T.T.C. : 34,90€

**• SIFFLET ÉLECTRONIQUE FOX**



TTC **27,90€**

Sifflet FOX électronique à commande manuelle garantissant une meilleure hygiène. Le son peut être dirigé dans la direction souhaitée (performant et sécurisant), 3 tonalités différentes. Fonctionne avec une pile 9 V (incluse - type 6F22). Puissance : 125dB.

Référence : 063369

Prix T.T.C. : 27,90€

**CORDON DE SÉCURITÉ FOX**



TTC **2,60€**

Coloris noir. Vendu sans sifflet.

Référence : 063090

L'unité Prix T.T.C. : 2,60€

**CORDON POIGNET FOX POUR SIFFLET**



TTC **4,90€**

Cordons poignet élastiques pour sifflet. Coloris noir. Vendu sans sifflet.

Référence : 063091

le lot de 3 Prix T.T.C. : 4,90€



SIFFLET FOX CLASSIQUE

LA RÉFÉRENCE du marché +

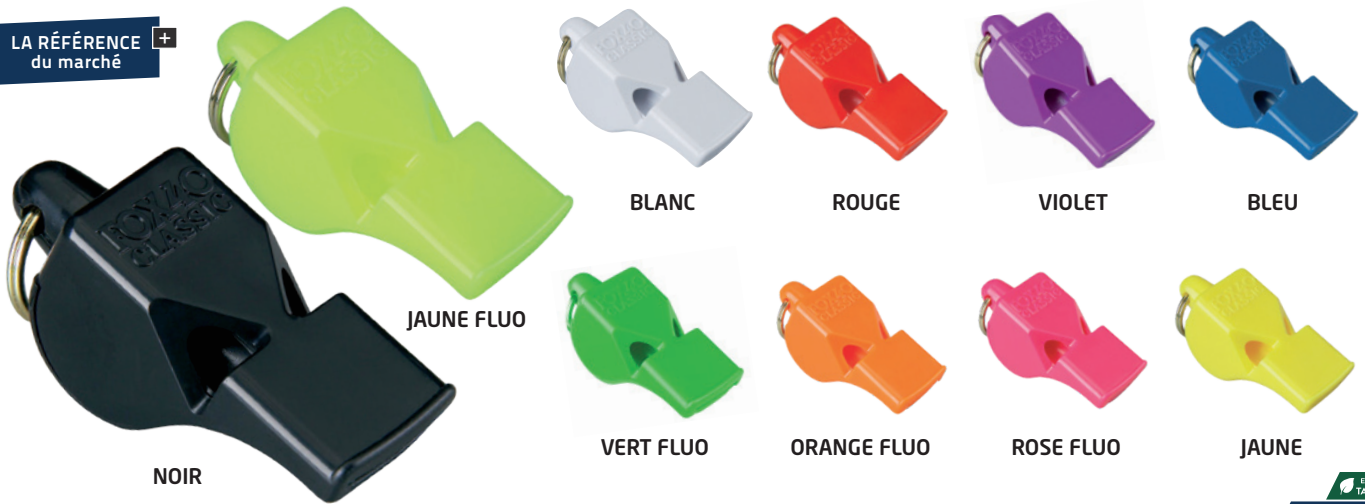

Sifflet FOX 40 sans bille. Puissance : 115dB.

Référence : 063088

L'unité

ECO TAXE  
TTC  
7,70€

Prix T.T.C : 7,70€

FOX CLASSIQUE MINI



Plus petit = moins puissant = mieux en salle +

Sifflet Fox classic mini, de conception identique au grand modèle, il produit un son moins puissant en raison de sa plus petite chambre. Idéal en intérieur. Puissance : 109dB.

Référence : 063366

L'unité

Prix T.T.C : 7,20€

ECO TAXE  
TTC  
7,20€

SIFFLET FOX SONIK CMG®



Surpuissant +

Le plus performant des sifflets surpuissants, à utiliser uniquement en extérieur, avec un son multidirectionnel 120 dB sans sifflement, stable, réglé et très clair. Ne se bloque jamais, fonctionne par tous les temps.

Référence : 063367

L'unité

Prix T.T.C : 13,90€

ECO TAXE  
TTC  
13,90€

SIFFLET FOX AVEC SUPPORT DOIGT MAGNÉTIQUE



2024 NOUVEAU

Déjà adoptée par de nombreux professionnels, cette technologie permet une excellente prise en main du sifflet grâce à une ergonomie et des matières agréables. Le fait que le sifflet puisse être enlevé et remis à volonté sur sa base aimantée offre une grande liberté de mouvement. Dispositif équipé du sifflet « CLASSIQUE »

Référence : 063152

L'unité

Prix T.T.C : 24,90€

ECO TAXE  
TTC  
24,90€

SIFFLET FOX EPIK CMG®



ECO TAXE  
TTC  
9,90€

Sifflet FOX avec embout pour une prise en bouche optimale. Forme étudiée pour une prise en main facilitée. Puissance : 115 dB.

Référence : 063134

L'unité

Prix T.T.C : 9,90 €

SIFFLET FOX CLASSIQUE CMG®



ECO TAXE  
TTC  
10,90€

Sifflet FOX avec embout conception identique au FOX CLASSIC GRAND possède un embout souple pour une prise en bouche plus facile. Puissance : 115dB.

Référence : 063136

L'unité

Prix T.T.C : 10,90 €

SIFFLET FOX FUZIUM®



ECO TAXE  
TTC  
14,90€

Sifflet ultra puissant conçue en 3 chambres permettant un son optimal. Design ergonomique et embout souple pour une prise en bouche parfaite. Puissance : 118dB.

Référence : 063216

L'unité

Prix T.T.C : 14,90 €

• SYSTÈME CHANGEMENT DE JOUEURS ÉLECTRONIQUE



MODE CHANGEMENT DE JOUEURS



MODE TEMPS ADDITIONNEL

LONGUEUR 55 cm	HAUTEUR 26 cm	POIDS 2 kg	TTC <b>329,90€</b>
-------------------	------------------	---------------	-----------------------



Panneau de changement de joueurs à ampoules LED une face. 2 modes de fonctionnement : soit changement de joueur avec numéros entrants et sortant de 0 à 99, soit temps additionnel de 0 à 9 min. Forte visibilité (120m) avec des chiffres de 18x10cm. Peut servir de tableau de score. Batterie Lithium, livré avec chargeur. Autonomie : 5h d'utilisation.

Référence : 068001 L'unité Prix T.T.C : 329,90€

SYSTÈME DE CHANGEMENT DE JOUEURS MANUEL

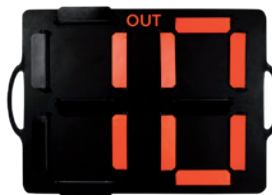

RECTO



VERSO

Ensemble	1 chiffre
L. 40 cm	L. 14 cm
H. 31 cm	H. 27 cm

TTC <b>36,90€</b>
----------------------

Système de changement de joueurs recto-verso. Numérotation possible de 00 à 99 sur chaque face à l'aide de palettes réversibles noires/jaunes ou noires/oranges. Coloris fluos pour plus de visibilité.

Référence : 062797 L'unité Prix T.T.C : 36,90€

MONTRE CHRONOMÈTRE



TTC <b>19,90€</b>
----------------------



1 ligne de chronométrage - Précision 1/100sec - Temps de chronométrage : 24H Mode horloge 12-24H / alarme / date - Mode compte à rebours - Rétroéclairage de l'écran - Étanche aux projections d'eau - Diamètre du cadran 50mm - Hauteur de chiffres : 10/4mm. - 63gr.

Référence : 024001 L'unité Prix T.T.C : 19,90€

SET ARBITRAGE FOOTBALL ET CARNET DE FEUILLES D'ARBITRAGE



TTC <b>5,30€</b>
---------------------

Ce set contient 3 cartons (1 rouge, 1 jaune et 1 blanc), un carnet de 15 feuilles d'arbitrage et un crayon.

Référence : 063223 ① Le set Prix T.T.C : 5,30€

Référence : 063277 ② Le carnet de 15 feuilles seul Prix T.T.C : 2,10€

SET ARBITRAGE HANDBALL ET CARNET DE CARTES D'ARBITRAGE



TTC <b>5,30€</b>
---------------------

Ce set contient 3 cartons (1 rouge, 1 jaune et 1 bleu), un carnet de 10 cartes de marque et un crayon.

Référence : 063222 ① Le set Prix T.T.C : 5,30€

Référence : 063278 ② Le carnet de 10 cartes seul Prix T.T.C : 2,10€

SACOCHE ARBITRE



Sacoches
H. 19,5 cm
L. 15,5 cm

TTC <b>28,90€</b>
----------------------



Ensemble comprenant 1 carton rouge, 1 carton jaune, 1 carton blanc, 1 carnet de 15 cartes arbitrage Foot, 1 bloc neutre, 1 sifflet avec cordon, 1 sifflet seul, 1 jeton à 2 faces, 1 crayon à papier et 1 stylo à bille ; le tout dans une sacoches avec plusieurs compartiments et une fermeture éclair.

Référence : 063292 L'unité Prix T.T.C : 28,90€

CARTONS



LONGUEUR 11,2 cm	LARGEUR 7,7 cm
---------------------	-------------------

TTC <b>1,20€</b>
---------------------



Cartons disponibles en 5 coloris (Jaune, Rouge, Blanc, Bleu et Orange).

Référence : 063265 L'unité Prix T.T.C : 1,20€

PION ARBITRE



TTC <b>1,90€</b>
---------------------



Pion pile ou face. Coloris : Noir / Blanc.

Référence : 063307 L'unité Prix T.T.C : 1,90€

DRAPEAU DE TOUCHE UNI



ECO TAXE  
TTC  
10,50€

Manche PVC avec fanion livré avec housse. Vendu à la paire.

Référence : 063126 La paire Prix T.T.C : 10,50€

DRAPEAU DE TOUCHE DAMIER



ECO TAXE  
TTC  
10,50€

Manche PVC avec fanion livré avec housse. Vendu à la paire.

Référence : 063095 La paire Prix T.T.C : 10,50€

DRAPEAU DE TOUCHE MULTIDAMIER



ECO TAXE  
TTC  
10,50€

Manche PVC avec fanion livré avec housse. Vendu à la paire.

Référence : 063095A La paire Prix T.T.C : 10,50€

• KIT DRAPEAUX DE TOUCHE ÉLECTRONIQUE

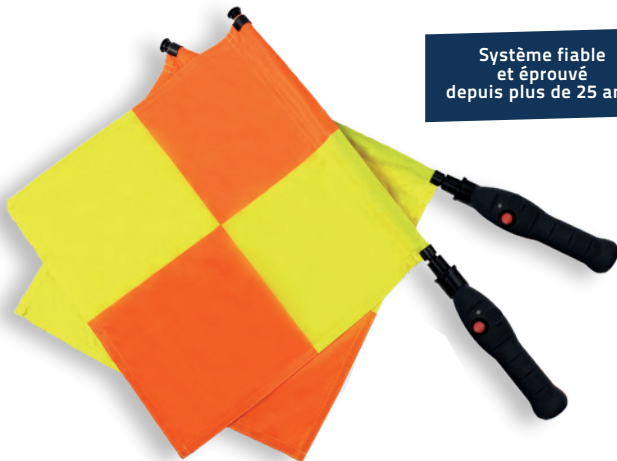

Système fiable et éprouvé depuis plus de 25 ans.



Livré avec le sac coque rigide permettant de transporter tout le kit en sécurité



Kit pour 3 arbitres composé de :

- 2 drapeaux pour les arbitres assistants
- 1 récepteur pour l'arbitre central
- 1 brassard pochette
- 1 câble multifil pour recharge
- 1 adaptateur USB
- 1 sac coque rigide
- 1 notice multilingue



ECO TAXE  
TTC  
579,90€

Transmission radio longue portée. Autonomie de 20 heures. Réglage du volume et du vibreur sur le boîtier brassard en 5 niveaux + mode OFF. Mise en veille automatique du drapeau. Vibreur et buzzer intégrés sur les drapeaux. Chargeur fourni avec adaptateur USB de 3 connecteurs pour rechargement simultané des drapeaux et du boîtier brassard.

Référence : 063214

Avec manches ORANGES

Prix T.T.C : 579,90€

Référence : 063214

Avec manches NOIRS

Prix T.T.C : 579,90€

SCOREUR MULTISPORTS



Plié	
L.	49 cm
H.	28 cm

ECO TAXE  
TTC  
49,90€

Scoreur multisports pliable, composé de 2 chiffres de 0 à 99, d'un chiffre de 1 à 4 et de flèches pour les sens de jeu.

Référence : 062741 L'unité Prix T.T.C : 49,90€

MARQUEUR SENS DU JEU

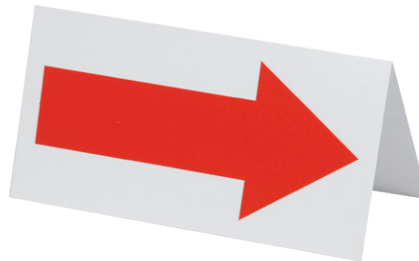

ECO TAXE  
TTC  
6,90€

Ce marqueur flèche est utilisé pour indiquer «le sens du jeu» ou «le sens d'un circuit». En PVC (polychlorure de vinyle). Face visuel 20 x 10 cm.

Référence : 063111 L'unité Prix T.T.C : 6,90€

PAIRE D'INDICATEURS FAUTES ÉQUIPES

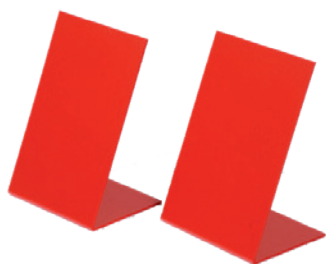

ECO TAXE  
TTC  
17,90€

Paire d'indicateurs de fautes d'équipe, en PVC (polychlorure de vinyle). Grand visuel 21x15cm permettant une excellente visibilité. Très stable.

Référence : 063112 La paire Prix T.T.C : 17,90€

JEU DE 5 PLAQUETTES DE FAUTES

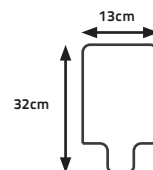

ECO TAXE  
TTC  
23,90€

Plaques de fautes réglementaires en plastique souple inaltérable imprimées en recto-verso. Chiffres 1 à 4 en noir et chiffre 5 en rouge.

Référence : 063110 Le lot de 5 Prix T.T.C : 23,90€

• GRAISSE À CHAUSSURE



ECO TAXE  
TTC  
9,10€

Assouplit, nourrit et imperméabilise les cuirs. Pot de 100ml.

Référence : 063458 Prix T.T.C : 9,10€

CLÉ POUR CRAMPON



ECO TAXE  
TTC  
0,90€

Référence : 063371 1 L'unité - pour campons alu

Prix T.T.C : 0,90€

Référence : 063372 2 L'unité - clé papillon

Prix T.T.C : 0,90€

• CRAMPONS CONIQUES ALU RUGBY



Sous blister de 16 crampons alu / 18mm

ECO TAXE

Référence : 063283 Prix T.T.C : 5,50€

En sachet de 100 crampons alu / 18mm

ECO TAXE

Référence : 063284 Prix T.T.C : 29,90€

• CRAMPONS CYLINDRIQUES ALU



Sous blister de 12 crampons alu / 16mm

ECO TAXE

Référence : 063281 Prix T.T.C : 3,90€

En sachet de 100 crampons alu / 16mm

ECO TAXE

Référence : 063282 Prix T.T.C : 28,90€

# Chronomètres et affichage

Les mallettes et kit de chronomètres	84
Chronomètres 1 ligne, montre et oxymètre	86
Chronomètres 2 lignes	87
Chronomètres 3 lignes	88
Chronomètres professionnels et imprimantes	90
Afficheur de score à dalles LCD	93
Panneaux d'affichage LED	94
Afficheur marathon et derby	95
Changement de joueurs et accessoires	96

À DÉCOUVRIR



P.86



P.86



P.94



Fondée dans les années 80, DIGI SPORT Instruments est le spécialiste de la conception et de la fabrication d'appareils de mesure du sport destinés à l'athlétisme, à la natation, au basket-ball, au water-polo au football et à bien d'autres sports. Acteur majeur du chronométrage professionnel en France et en Europe, DIGI SPORT Instruments est une marque reconnue pour sa fiabilité et sa robustesse. Rachetée en 2022 par SPORTIFRANCE, la marque va continuer de développer ses 2 gammes : «Pro et «Éco».

**GAMME PRO :** DIGI SPORT INSTRUMENTS



LA gamme utilisée par les pros . Des produits qui ont fait leurs preuves sur les différents terrains de sports depuis des années.

**GAMME ÉCO :** digiSPORT



Des chronomètres robustes et efficaces. Dédié à un usage occasionnel ou scolaire.

LES MALLETES SCO



**KIT**  
1 MALLETTE RIGIDE + MOUSSE (024028)  
+  
16 CHRONOMÈTRES SCO (024017B - P.86)  
REF : 024021  
~~131,70€ TTC~~ **112,90€ TTC** ECO TAXE



**KIT**  
1 MALLETTE SOUPLE + MOUSSE (024070)  
+  
16 CHRONOMÈTRES SCO (024017B - P.86)  
REF : 024130  
~~125,70€ TTC~~ **106,90€ TTC** ECO TAXE



**KIT**  
1 MALLETTE SOUPLE + MOUSSE (024070)  
+  
24 CHRONOMÈTRES SCO (024017B - P.86)  
REF : 024131  
~~176,10€ TTC~~ **148,90€ TTC** ECO TAXE



**KIT**  
1 MALLETTE SOUPLE + MOUSSE (024070)  
+  
23 CHRONOMÈTRES SCO (024017B - P.86)  
+  
1 CHRONOMÈTRE DT320 (024110 - P.89)  
REF : 024135  
~~209,70€ TTC~~ **177,90€ TTC** ECO TAXE

• MALLETTE RIGIDE

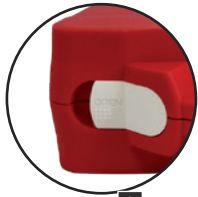

Ouverture / fermeture pratique et robuste



LONGUEUR 33 cm    LARGEUR 24 cm    HAUTEUR 8 cm    **30,90€** TTC

Mallette en plastique rigide rouge.  
Mousse compartimentée pour rangement et protection des produits.

Référence : 024028    La mallette + mousse    Prix T.T.C : 30,90€  
Référence : 024025    La mallette seule    Prix T.T.C : 24,90€

MALLETTE SOUPLE



LONGUEUR 37 cm    LARGEUR 30 cm    **24,90€** TTC

Mallette avec mousse amovible.

Référence : 024070    La mallette + mousse    Prix T.T.C : 24,90€

LES MALLETES DT1



**KIT**  
1 MALLETTE RIGIDE + MOUSSE (024028)  
+  
16 CHRONOMETRES DT1 (024100 - P.86)  
REF : 024127  
~~269,30€~~ **228,90€** TTC



**KIT**  
1 MALLETTE SOUPLE + MOUSSE (024070)  
+  
16 CHRONOMETRES DT1 (024100 - P.86)  
REF 024132  
~~263,30€~~ **222,90€** TTC



**KIT**  
1 MALLETTE RIGIDE + MOUSSE (024028)  
+  
24 CHRONOMETRES DT1 (024100 - P.86)  
REF : 024128  
~~388,50€~~ **330,90€** TTC



**KIT**  
1 MALLETTE SOUPLE + MOUSSE (024070)  
+  
24 CHRONOMETRES DT1 (024100 - P.86)  
REF : 024133  
~~382,50€~~ **324,90€** TTC



**KIT**  
11 MALLETTE RIGIDE + MOUSSE (024028)  
+  
23 CHRONOMETRES DT1 (024100 - P.86)  
+  
1 CHRONOMETRE DTM60EL (024108 - P.89) AVEC SUPPORT PINCE  
REF : 024129  
~~440,50€~~ **374,90€** TTC



**KIT**  
1 MALLETTE SOUPLE + MOUSSE (024070)  
+  
23 CHRONOMETRES DT1 (024100 - P.86)  
+  
1 CHRONOMETRE DTM60EL (024108 - P.89) AVEC SUPPORT PINCE  
REF : 024134  
~~434,50€~~ **368,90€** TTC

SCOLAIRE : ÉLÈVES

• OXYMÈTRE



L'oxymètre numérique vous permet de contrôler régulièrement et simplement votre taux d'oxygène dans le sang (SpO2), votre pouls et la forme de votre onde pléthysmographique : grâce à l'écran LCD et aux grands chiffres, il fournit une image instantanée et facile à lire de votre état.

Référence : 066185 L'unité Prix T.T.C : 39,90€

MONTRE CHRONOMÈTRE



TTC  
19,90€

1 ligne de chronométrage - Précision 1/100sec - Temps de chronométrage : 24H Mode horloge 12-24H / alarme / date - Mode compte à rebours - Rétroéclairage de l'écran - Étanche aux projections d'eau - Diamètre du cadran 50mm - Hauteur de chiffres : 10/4mm. - 63gr.

Référence : 024001 L'unité Prix T.T.C : 19,90€



SCO Réf : 024017B



DT1 Réf : 024100



DT2N Réf : 024101



DT3N Réf : 024102

	SCO	DT1	DT2N	DT3N
Lignes	1	1	1	1
Mémoires	-	-	-	-
Précision	1/100sec	1/100sec pendant 30 minutes, puis à la seconde.	1/100sec pendant 60 minutes, puis à la seconde.	1/100sec
Temps de chronométrage	24h	24h	24h	10h
Horloge / date / alarme	✓/✓/✓	✓/✓/✓	✓/✓/✓	✓/✓/✓
Pacer / cadenceur sonore	-	-	-	De 60 à 240/min
Compte à rebours	-	-	-	Programmable : simple avec répétition ou suivi d'un chrono
Temps intermédiaires lap / split	-/✓	-/✓	-/✓	-/✓
Fonction stroke	-	-	-	-
Temps du meilleur et du plus lent	-	-	-	-
Statistiques moyenne split / lap	-	-	-	-
Rétroéclairage de l'écran	-	-	-	-
Affichage continu du temps et des mémoires pendant le chronométrage	-	-	-	-
Étanche aux projections d'eau	-	✓	✓	✓
Dimensions (mm)	83X62X23mm	68X60X15mm	75X66X20mm	75X66X20mm
Taille écran (mm)	35X17mm	~28mm Ø	35X14mm	35X14mm
Digits (nombre de chiffres)	6	6	6	7
Hauteur des chiffres (mm)	12	8	8	8
Poids	44gr.	63gr.	68gr.	72gr.
Piles	LR44	LR44	CR2032	CR2032
Livré avec blister	✓	✓	✓	✓
Prix ttc	Référence : 024017B TTC 6,30€	Référence : 024100 TTC 14,90€	Référence : 024101 TTC 24,90€	Référence : 024102 TTC 29,90€



SCOLAIRE : ENSEIGNANTS



**DTM64** Réf : 024002



**DT480** Réf : 024104

"LA PETITE INFO

**SPLIT** = Temps de passage ou temps depuis le départ.

**LAP** = Temps écoulé pendant le «tour».

Ex : Un athlète effectue 3 tours de pistes. Il effectue le premier tour en 1min, le second en 1m30sec et le 3ème en 1m15sec.

Temps	SPLIT	LAP
Départ	-	-
Fin du Tour 1 :	00:01:00	00:01:00
Fin du Tour 2 :	00:02:30	00:01:30
Fin du Tour 3 :	00:03:45	00:01:15



**DT280** Réf : 024103



**DT480EL** Réf : 024105

	DTM64	DT280	DT480	DT480EL
Lignes	2	2	2	2
Mémoires	30	8	50	50
Précision	1/100sec	1/100sec	1/100sec	1/100sec
Temps de chronométrage	10h	10h	10h	10h
Horloge / date / alarme	- / - / -	- / - / -	- / - / -	- / - / -
Pacer / cadenceur sonore	-	De 2 à 600/min	De 2 à 600/min	De 2 à 600/min
Compte à rebours	Programmable Signal à échéance. Compteur de séquence.	Programmable Signal à échéance. Compteur de séquence.	Programmable Signal à échéance. Compteur de séquence.	Programmable Signal à échéance. Compteur de séquence.
Temps intermédiaires lap / split	✓/✓	✓/✓	✓/✓	✓/✓
Fonction stroke	-	-	-	-
Temps du meilleur et du plus lent	-	-	-	-
Statistiques moyenne split / lap	-	-	-	-
Rétroéclairage de l'écran	-	-	-	✓
Affichage continu du temps et des mémoires pendant le chronométrage	-	-	-	-
Étanche aux projections d'eau	✓	✓	✓	✓
Dimensions (mm)	80X62X22mm	68X63X20mm	68X63X20mm	68X63X20mm
Taille écran (mm)	32X23mm	38X22mm	38X22mm	38X22mm
Digits (nombre de chiffres)	15	15	15	15
Hauteur des chiffres (mm)	8 / 6	7,5 / 5	7,5 / 5	7,5 / 5
Poids	55gr.	60gr.	60gr.	60gr.
Piles	CR2032	CR2032	CR2032	CR2032
Livré avec blister	-	✓	✓	✓
Prix ttc	Référence : 024002 <b>24,90€</b> TTC	Référence : 024103 <b>34,90€</b> TTC	Référence : 024104 <b>41,90€</b> TTC	Référence : 024105 <b>44,90€</b> TTC

## COMPÉTITION



DIGI SPORT INSTRUMENTS

**DTM60S** Réf : 024106



DIGI SPORT INSTRUMENTS

**C100** Réf : 024019



DIGI SPORT INSTRUMENTS

**DTM60SEL** Réf : 024107



### "LA PETITE INFO"

#### MINUTERIE À DOUBLE PROGRAMMATION

Permet d'enchaîner des séquences de 2 minuterie consécutives.

Exemple : Un entraînement fractionné en course à pied avec un temps de travail (1ère minuterie) et un temps de repos (2nde minuterie).

	DTM60S	DTM60SEL	C100
Lignes	3	3	3
Mémoires	60	60	100
Précision	1/100sec	1/100sec	1/100sec
Temps de chronométrage	10h	10h	10h
Horloge / date / alarme	✓/✓/✓	✓/✓/✓	✓/✓/✓
Pacer / cadenceur sonore	De 1 à 60/min	De 1 à 60/min	De 10 à 320/min
Compte à rebours	Double programmation (temps actif / temps de repos) Signal à échéance. Compteur de séquence.	Double programmation (temps actif / temps de repos) Signal à échéance. Compteur de séquence.	Double programmation (temps actif / temps de repos) Signal à échéance. Compteur de séquence.
Temps intermédiaires lap / split	✓/✓	✓/✓	✓/✓
Fonction stroke	-	-	✓ (base 3)
Temps du meilleur et du plus lent	✓	✓	✓
Statistiques moyenne split / lap	✓	✓	✓
Rétroéclairage de l'écran	-	✓	✓
Affichage continu du temps et des mémoires pendant le chronométrage	✓	✓	✓
Étanche aux projections d'eau	✓	✓	✓
Dimensions (mm)	68X63X20mm	68X63X20mm	87X60x18mm
Taille écran (mm)	38X22mm	38X22mm	42X32mm
Digits (nombre de chiffres)	23	23	24
Hauteur des chiffres (mm)	5 / 4 / 4	5 / 4 / 4	10 / 7 / 7
Poids	60gr.	60gr.	80gr.
Piles	CR2032	CR2032	CR2032
Livré avec blister	✓	✓	-
Prix ttc	Référence : 024106 <b>45,90€</b> TTC	Référence : 024107 <b>53,50€</b> TTC	Référence : 024019 <b>35,90€</b> TTC



**DTM100** Réf : 024109



**DT320** Réf : 024110

### "LA PETITE INFO

#### PACER / CADENCEUR

Permet de produire un signal sonore à intervalles réguliers.

Ex : Emettre un bip toutes les secondes afin de donner le tempo souhaité.



**DTM60EL** Réf : 024108

### "LA PETITE INFO

**STROKE** = Calcul de la fréquence de mouvement par minute.

Ex : Pour connaître le nombre de mouvement de bras d'un nageur sur 1 minute.

	DTM100	DTM60EL	DT320
Lignes	3	3	3
Mémoires	100	300	300
Précision	1/100sec	1/100sec	1/100sec
Temps de chronométrage	10h	10h	10h
Horloge / date / alarme	✓/✓/✓	✓/✓/✓	✓/✓/✓
Pacer / cadenceur sonore	De 1 à 60/min	De 1 à 60/min	De 2 à 600/min
Compte à rebours	Double programmation (temps actif / temps de repos) Signal à échéance. Compteur de séquence.	Double programmation (temps actif / temps de repos) Signal à échéance. Compteur de séquence.	-
Temps intermédiaires lap / split	✓/✓	✓/✓	✓/✓
Fonction stroke	-	-	✓ (base 3)
Temps du meilleur et du plus lent	✓	✓	✓
Statistiques moyenne split / lap	✓	✓	✓
Rétroéclairage de l'écran	-	✓	-
Affichage continu du temps et des mémoires pendant le chronométrage	✓	✓	✓
Étanche aux projections d'eau	✓	✓	✓
Dimensions (mm)	73X60X17mm	68X63X20mm	75X62X20mm
Taille écran (mm)	35X21mm	38X22mm	38X22mm
Digits (nombre de chiffres)	23	24	24
Hauteur des chiffres (mm)	5 / 4 / 4	5 / 4 / 4	5 / 4 / 4
Poids	123gr.	60gr.	75gr.
Piles	CR2032	CR2032	CR2032
Livré avec blister	✓	✓	✓
Prix ttc	Référence : 024109 <b>59,90€</b> TTC	Référence : 024108 <b>66,90€</b> TTC	Référence : 024110 <b>58,90€</b> TTC

## LES CHRONOMÈTRES PRO

### "LA PETITE INFO

Les données peuvent être imprimées par une imprimante en option (024114) ou téléchargées sur un PC via un câble en option (024126).

	DT500	DT2000
Lignes	3	3
Mémoires	500	2000
Précision	1/100sec	1/100sec
Temps de chronométrage	10h	10h
Horloge / date / alarme	✓/✓/✓	✓/✓/✓
Pacer / cadenceur sonore	De 1 à 60/min	De 1 à 60/min
Compte à rebours	Double programmation (temps actif / temps de repos) Signal à échéance. Compteur de séquence.	Double programmation (temps actif / temps de repos) Signal à échéance. Compteur de séquence.
Temps intermédiaires lap / split	✓/✓	✓/✓
Fonction stroke	✓	✓
Temps du meilleur et du plus lent	✓	✓
Statistiques moyenne split / lap	mémoire d'événements multiples	mémoire d'événements multiples
Rétroéclairage de l'écran	non	non
Affichage continu du temps et des mémoires pendant le chronométrage	✓	✓
Étanche aux projections d'eau	✓	✓
Dimensions (mm)	77X59X20mm	77X59X20mm
Taille écran (mm)	36X21mm	36X21mm
Digits (nombre de chiffres)	24	25
Hauteur des chiffres (mm)	5 / 5 / 5	5 / 5 / 5
Poids	63gr.	63gr.
Piles	CR2032	CR2032
Prix ttc	Référence : 024111 79,90€ <sup>TTC</sup>	Référence : 024112 89,90€ <sup>TTC</sup>



## LES ACCESSOIRES

### IMPRIMANTE DT500P



COMPATIBLE AVEC : DT500 DT2000

254,90€<sup>TTC</sup>

Système d'impression thermique japonais - Vitesse d'impression : 1,5 lignes/sec - 13 chiffres/ligne - Housse en nylon avec lanière incluse - Dimensions 89 x 138 x 29mm, papier de 38mm de large - Fonctionne avec 4 piles alcalines type AA (non fournies) - Dimensions : 8.9 cm x 13.8 cm x 2.9 cm - Poids : 312 g - Fonctionne avec les rouleaux de papier pour DT500P (réf. 024122)

Référence : 024114 L'unité Prix T.T.C. : 254,90€  
Référence : 024126 Câble de recharge pour DT500P Prix T.T.C. : 16,90€

### LOT DE 5 ROULEAUX DE PAPIER POUR DT500P



COMPATIBLE AVEC : DT500P

12,90€<sup>TTC</sup>

Rouleau de papier pour imprimante DT500P (ref : 024114)

Référence : 024122 Le lot de 5 Prix T.T.C. : 12,90€

### LOGICIEL DE TRANSFERT DE DONNÉES SUR PC

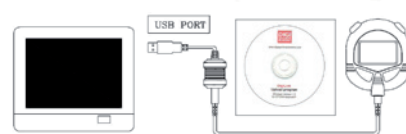

COMPATIBLE AVEC : DT500 DT2000

79,90€<sup>TTC</sup>

Interface PC et logiciel - Importation des données sur PC, facile d'utilisation - Connexion de l'interface via port USB (câble USB/DB9 inclus) - Configuration avec au moins Windows 98.

Référence : 024113 L'unité Prix T.T.C. : 79,90€

### ROULEAUX DE PAPIER POUR IMPRIMANTE



15,90€<sup>TTC</sup>

Rouleaux de papier pour imprimante DT8000 et DT2500P (anciennement ref : 024117 et 024115) et DT8100 et DT820 (ref : 024136 et 024137).

Référence : 024123 Le lot de 4 - pour DT8000 et DT2500P Prix T.T.C. : 15,90€  
Référence : 024138 Le lot de 5 - pour DT8100 et DT820 Prix T.T.C. : 15,90€

CHRONOMÈTRE AVEC IMPRIMANTE INTÉGRÉE DT820

DIGI  
SPORT  
INSTRUMENT

2024  
NOUVEAU



+ Imprimante thermique

“LA PETITE INFO

Nouvelle version qui remplace la DT2500P (ref 024115). Fourni avec clé USB pour un transfert de données plus facile.

Caractéristiques :

- 2000 mémoires
- Mémoire séparée (possibilité de mémoriser le temps de chaque tour sur différentes courses)
- Possibilité pour l'utilisateur de sélectionner l'affichage Retour/Temps ou Retour/Vitesse
- Affichage de la moyenne et du meilleur temps au tour
- Publication automatique du temps au Tour après 10 secondes pour un suivi du progrès
- Fonction d'impression des données pendant le fonctionnement ou de manière sélective par course ultérieurement
- Transfert des données sur ordinateur (câble fourni, logiciel en option ref: 024113)

Minuteur :

- Double minuterie, les minuteries démarrent l'une avec l'autre lors des entraînements
- Possibilité d'utilisation de compte à rebours traditionnel si la 2ème minuterie n'est pas réglée

Horloge :

- Heures, minutes, secondes, mois, date, jour et réveil
- Possibilité pour l'utilisateur d'afficher le format 12/24 heures et mois/jour ou jour/mois



Les données peuvent être téléchargées sur un PC.



H.	3 cm
I.	8.5 cm
L.	17 cm

POIDS 220 gr. **324,90€** TTC

Livré avec une lanière-collier et 2 rouleaux de papiers supplémentaires (ref : 024138).

Référence : 024137

L'unité

Prix T.T.C : 324,90€

Référence : 024116

Câble PC de recharge pour DT2500P et DT820

Prix T.T.C : 16,90€



CHRONOMÈTRE DT8100 AVEC IMPRIMANTE INTÉGRÉE + LOGICIEL DE TRANSFERT DE DONNÉES



“LA PETITE INFO

Nouvelle version qui remplace la DT8000 (ref 024117). Fourni avec clé USB pour un transfert de données plus facile.

Chronomètre :

- 8000 mémoires
- Imprimante intégrée
- Jusqu'à 10 boutons-manettes pour sélection de couloirs
- Fonction transfert de données sur PC
- Numéro de dossard jusqu'à 4 chiffres (9999)
- Compte tours à 4 chiffres
- Compte temps à 2 chiffres
- Impression automatique
- Impression du résultat final
- Maximum 10 départs
- Suppression sélective des données en mémoire
- Bouton sonore
- Format 12/24h
- Enregistrement de données en temps réel
- Sauvegarde des enregistrements et exportation de fichiers
- Rechargeable par chargeur USB standard avec sortie USB5V 2A ou 3A (non inclus), avec le câble USB/type C fourni
- Dimensions : 8.5 cm x 16.5 cm x 4 cm

H. 4 cm  
L. 8.5 cm  
L. 16,5 cm

Imprimante :

- Système Japonais d'impression thermique
- Vitesse d'impression : 1.5 lignes/sec
- 25 chiffres/lignes
- Adaptateur de courant fourni
- 2 rouleaux de papiers supplémentaires fournis (ref : 024138)

LIVRÉ AVEC :

Logiciel et câblage :

- Transfert de mémoire
- Enregistrement de données en temps réel
- Sauvegarde des enregistrements
- Exportation de fichiers
- Clé USB avec logiciel

Linkgate :

- 1 hub
- 10 ports
- Pile Lithium 3V CR2032

1 poignée filaire de 3m fournie

2 rouleaux de papiers - 024138

1 lanière-collier



POIDS 200g **TTC 614,90€**

Référence : 024136

L'unité

Prix T.T.C : 614,90€

MONTAGE EXEMPLE AVEC UNE POIGNÉE FILAIRE

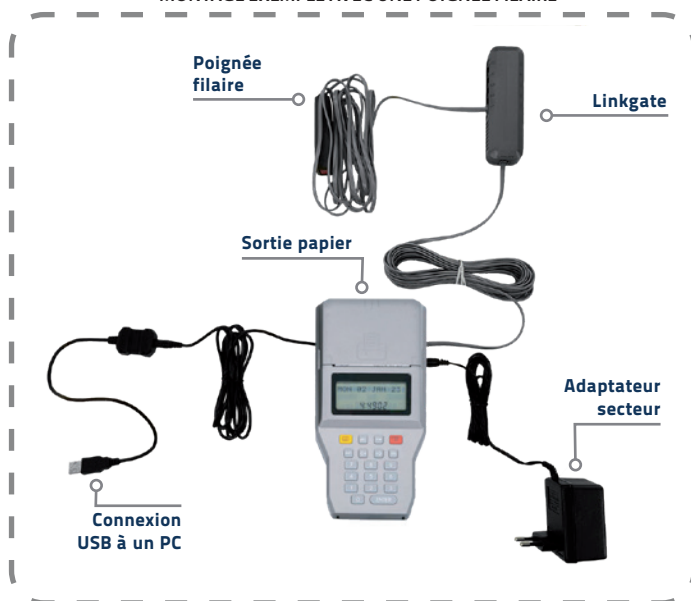

POIGNÉE DE DÉPART FILAIRE 15M



COMPATIBLE AVEC : DT8100



**TTC 16,90€**

15m de longueur de fil.

Référence : 024121

L'unité

Prix T.T.C : 16,90€

KIT SANS FIL POIGNÉE DE DÉPART + RÉCEPTEUR



COMPATIBLE AVEC : DT8100

**TTC 99,90€**

1 récepteur peut recevoir 10 canaux en simultané (10 poignées sans fil).  
Livré avec 2 piles AAA.

Référence : 024119

L'unité

Prix T.T.C : 99,90€

MONTAGE DU DT8000 AVEC RECEPTEUR SANS FIL



KIT 024119  
S'adapte au dos du DT8100

Produits en option. Non livrés avec le DT8100.

POIGNÉE DE DÉPART SANS FIL



COMPATIBLE AVEC : DT8100

**TTC 49,90€**

De forme ergonomique. Livré avec 2 piles AAA.

Référence : 024120

L'unité

Prix T.T.C : 49,90€

• AFFICHEUR DE SCORES, CHRONOMÈTRE ET COMPTE À REBOURS DT700



Hauteur des chiffres : 12cm

Livré avec télécommande

Emplacement publicitaire

**Fonctionnement sur piles et sur secteur**

**Caractéristiques :**

- Programmation du temps de jeu
- Affichage des points des 2 équipes (jusqu'à 199)
- Compte à rebours programmable avec alarme sonore pour signaler la fin des épreuves
- Chronomètre
- Chiffres visibles à 50 mètres
- Commande à distance (sans câble, portée 50m)
- Affichage de l'heure
- Fonctionne avec piles ou avec courant (adaptateur fourni)
- Fixation au mur possible
- Espace pour insérer publicité
- Taille des chiffres : 12 cm

H. 75 cm  
L. 50 cm  
l. 6,5 cm

POIDS 8,5kg. **679,90€** TTC

Référence : 024201 L'unité Prix T.T.C : 679,90€

• TÉLÉCOMMANDE POUR DT700 DT701 ET DT710



COMPATIBLE AVEC :

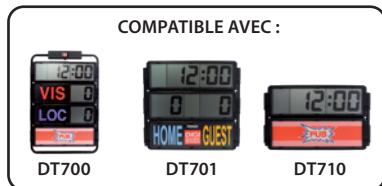

POIDS 2,9kg. **82,90€** TTC

Télécommande vendue seule. Compatible avec les modèle DT700 (ref : 024201) / DT701 (ref : 024202) / DT710 (ref : 024200)

Référence : 024203 L'unité Prix T.T.C : 82,90€

• AFFICHEUR DE SCORES, CHRONOMÈTRE ET COMPTE À REBOURS DT701



Livré avec télécommande

**Caractéristiques :**

- Chronomètre avec affichage jusqu'à 9h.59min.59sec
- Compte à rebours programmable avec alarme sonore réglable pour signaler la fin des épreuves
- Affichage du nombre de période avec la flèche de possession
- Affichage des points des 2 équipes (jusqu'à 199)
- Chiffres visibles à 50 mètres (4 grands digits LCD)
- Taille des chiffres : 12 cm
- Affichage de l'heure (jusqu' à 24h)
- Télécommande (sans câble)
- Alimentation sur piles ou sur courant (adaptateur fourni)
- Fixation au mur possible
- Personnalisation du bandeau «Home - Guest» possible.

H. 50 cm  
L. 56 cm  
l. 6,5 cm

POIDS 5kg. **679,90€** TTC

Référence : 024202 L'unité Prix T.T.C : 679,90€

• AFFICHEUR DE TEMPS DT710



Livré avec télécommande

**Caractéristiques :**

- Chronomètre de l'heure
- Compte à rebours jusqu' à 9h, 59min, 59sec alarme sonore réglable
- Bip sonore pour signaler la fin des périodes
- Chiffres visibles à 50 mètres
- Taille des chiffres : 12 cm
- Commande à distance (sans câble, portée 50m)
- Fonctionne avec 4 piles type D ou avec courant (adaptateur fourni)
- Fixation au mur possible
- 16 canaux de transmission de données disponibles pour éviter les interférences

H. 50 cm  
L. 37,5 cm  
l. 6,5 cm

POIDS 2,9kg. **349,90€** TTC

Référence : 024200 L'unité Prix T.T.C : 349,90€

• PANNEAU D’AFFICHAGE FOOT / RUGBY DT741



H.	100 cm
L.	185 cm
I.	5 cm

**Caractéristiques :**

- Chronomètre digital jusqu' à 99,59 minutes
- Affichage du score de 0 à 99
- Hauteur des chiffres : 33 cm et 18 cm (secondes)
- Grande visibilité
- Contrôle par télécommande (incluse)
- Fonctionne sur adaptateur 230/12 V (3.3A)
- Portatif
- Résiste aux conditions extérieures

POIDS  
8kg.

TTC  
1959,00€



Référence : 024212

L'unité

Prix T.T.C : 1959,00€

• PANNEAU D’AFFICHAGE MULTISPORTS



H.	100 cm
L.	150 cm
I.	5 cm

**Caractéristiques :**

- Chronomètre avec affichage jusqu'à 99min59sec; compte à rebours programmable,
- Temps morts (3), bip sonore pour signaler la fin des épreuves
- Score de 0 à 199 + 0 à 9
- Hauteur des chiffres 18cm.
- Forte luminosité (leds rouges)
- Contrôle radiocommandé
- Résiste aux conditions extérieures

TTC  
2199,00€



Référence : 024213

L'unité

Prix T.T.C : 2199,00€

• PANNEAU D’AFFICHAGE MULTISPORTS MAXI



H.	110 cm
L.	185 cm
I.	5 cm

**Caractéristiques :**

- Chronomètre avec affichage jusqu'à 99min59sec; compte à rebours programmable,
- Temps morts (3), bip sonore pour signaler la fin des épreuves
- Score de 0 à 199
- Hauteur des chiffres 25cm.
- Forte luminosité (leds rouges)
- Contrôle radiocommandé
- Résiste aux conditions extérieures

POIDS  
13kg.

TTC  
2999,00€



Référence : 024214

L'unité

Prix T.T.C : 2999,00€



• AFFICHEUR MARATHON 1 FACE



**Caractéristiques :**

- Diodes très haute luminosité
- Temps: de 0 à 23:59:59 (Heures / Minutes / Secondes)
- Chronomètre
- Compte à rebours
- Précision au 1/100 (1 seconde par 24h)
- Marche / Arrêt, Hauteur des chiffres 18 cm
- Alimentation par transformateur: 12V / 2,1 A DC
- Résiste aux conditions extérieures

H.	110 cm
L.	33 cm
I.	2 cm

POIDS 3kg. **TTC 599,00€** ECO TAXE

Référence : 024205 L'unité Prix T.T.C : 599,00€

• AFFICHEUR MARATHON 2 FACES



RECTO ET VERSO



**Caractéristiques :**

- Diodes très haute luminosité
- Temps: de 0 à 23:59:59 (Heures / Minutes / Secondes)
- Chronomètre
- Compte à rebours
- Précision au 1/100 (1 seconde par 24h)
- Marche / Arrêt, Hauteur des chiffres 18 cm
- Alimentation par transformateur: 12V / 2,1 A DC
- Résiste aux conditions extérieures

H.	130 cm
L.	33 cm
I.	5 cm

POIDS 4kg. **TTC 859,00€** ECO TAXE

Référence : 024206 L'unité Prix T.T.C : 859,00€

• AFFICHEUR DE SCORE ET CHRONOMÈTRE DERBY



DERBY 9 MIN



DERBY 9 SEC



DERBY 19 MIN



DERBY 19 SEC

**Caractéristiques pour tous les modèles :**

- Fonctionne sur adaptateur 230/12 V (3.3A)
- Hauteur des chiffres : 33 cm
- Résiste aux conditions extérieures
- Portatif
- Grande visibilité

H.	185 cm
L.	100 cm
I.	5 cm

POIDS 6kg.

	DERBY 9 MIN	DERBY 9 SEC	DERBY 19 MIN	DERBY 19 SEC
Affichage du score	0 à 9		0 à 19	0 à 19
Affichage du temps	Minutes jusqu'à 99min		Minutes jusqu'à 99min	Minutes et secondes jusqu'à 99min et 59sec
Télécommande	Filaire 5,5m <small>DANS LA LIMITE DES STOCKS</small>	Sans fil	Sans fil	Sans fil
Prix ttc <small>ECO TAXE</small>	Référence : 024207 <b>DESTOCKAGE TTC 499,00€</b>	Référence : 024208 <b>1489,00€</b> <small>TTC</small>	Référence : 024209 <b>1799,00€</b> <small>TTC</small>	Référence : 024210 <b>1619,00€</b> <small>TTC</small>
		Référence : 024208 <b>1489,00€</b> <small>TTC</small>	Référence : 024210 <b>1619,00€</b> <small>TTC</small>	Référence : 024211 <b>1899,00€</b> <small>TTC</small>

• SYSTÈME DE CHANGEMENT DE JOUEURS ÉLECTRONIQUE



MODE CHANGEMENT DE JOUEURS



MODE TEMPS ADDITIONNEL

LONGUEUR  
55 cm

HAUTEUR  
26 cm

POIDS  
2 kg

TTC  
329,90€



Panneau de changement de joueurs à ampoules LED une face. 2 modes de fonctionnement : soit changement de joueur avec numéros entrants et sortant de 0 à 99, soit temps additionnel de 0 à 9 min. Forte visibilité (120m) avec des chiffres de 18x10cm. Peut servir de tableau de score. Batterie Lithium, livré avec chargeur. Autonomie : 5h d'utilisation.

Référence : 068001

L'unité

Prix T.T.C : 329,90€

PINCE DE FIXATION SEULE POUR CHRONOMÈTRE



H. 11 cm  
l. 3 cm  
L. 6,5 cm

POIDS  
9 gr. TTC  
4,90€

Compatible avec les ref 024103, 024104, 024105, 024106, 024107, 024108.

Référence : 024125

L'unité (sans chronomètre)

Prix T.T.C : 4,90€

POCHETTE SEULE POUR CHRONOMÈTRE



H. 10 cm  
l. 3 cm  
L. 9 cm

TTC  
8,90€

Compatible avec tous les chronomètres DIGISPORT (hors modèles avec imprimante intégrée)

Référence : 024124

L'unité (sans chronomètre)

Prix T.T.C : 8,90€

PILES



TTC  
2,10€



Piles vendues à l'unité.

Référence : 024058

LR44

Prix T.T.C : 2,10€

Référence : 024081

CR2025

Prix T.T.C : 2,10€

Référence : 024059

CR2032

Prix T.T.C : 2,10€





# soin

Glacières, sac et kit de soin	98
Sac et kit soigneur CLUB	100
Sac et kit soigneur PRO	101
Kits soin	102
Soin par le froid ou le chaud	103
Gels, crèmes et huiles de massage	104
Pansements et protection nasale	106
Bandes	107
Accessoires et bandes	108
Désinfection, thermomètre et oxymètre	109
Brancard et tables de soin	110

À DÉCOUVRIR



P.98



P.105

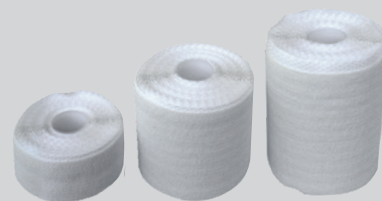

P.107

• GLACIÈRE SUR ROUES 55L

**Prestoglas**

2024 NOUVEAU Disponible en mai 2024



VOLUME	LONGUEUR	LARGEUR	HAUTEUR	TTC
55 L	49 cm	44 cm	52 cm	159,90€

Sa poignée télescopique et ses grandes roues vous faciliteront le transport et le maintien au frais de vos boissons ou de vos dispositifs de cryothérapie sur tous les terrains. Le couvercle est équipé de 4 emplacements pour les gobelets et un bouchon de vidange situé à l'arrière de la glacière vous permettra de vider la glace fondue. Coloris : Bleu.

Référence : 066006 L'unité Prix T.T.C : 159,90€

GLACIÈRE 10L

**Prestoglas**



VOLUME	LONGUEUR	LARGEUR	HAUTEUR	TTC
10 L	33 cm	22 cm	31 cm	42,90€

Glacière rigide permettant de garder les poches de froid ou vessies au froid.

Référence : 066001 L'unité Prix T.T.C : 42,90€

TROUSSE DE SOINS SEULE

**SPORTI**



Comppartiments plastifiés et zippés pour garder vos produits au propre

LONGUEUR	LARGEUR	HAUTEUR	TTC
17 cm	6 cm	22 cm	8,90€

Trousse de soins 100% polyester 600 deniers composée de 2 compartiments et d'un rabat. Un des compartiments est plastifié et zippé pour garder vos produits à l'abri des éventuelles salissures et l'autre est équipé d'un filet pour accéder plus rapidement aux produits. Le rabat quant à lui est muni de petites poches afin d'y mettre ciseaux, pince à échardes et autres matériels peu encombrants.

Référence : 078071 L'unité Prix T.T.C : 8,90€

SAC SOIGNEUR JUNIOR

**Prestoglas**



Emplacement étiquette pour le nom de l'équipe

LONGUEUR	LARGEUR	HAUTEUR	TTC
24 cm	15 cm	18 cm	16,90€

Sac soigneur junior 100% polyester 600 deniers facile à transporter grâce à sa bandoulière. Il est composé de 2 compartiments : un compartiment principal facile d'accès, grâce à son double zip et une poche extérieure zippée.

Référence : 078104 L'unité Prix T.T.C : 16,90€

**KIT 1ER SECOURS**



une paire de gants incluse

KIT  
~~30,20€~~  
TTC  
19,20€

Kit composé d'un lot de 10 compresses stériles, 1 bombe de froid 150ml, 1 rouleau sparadrap, 1 bande de pansement à découper, 1 paire de ciseaux, 1 bande extensible, 1 bande de crêpe, 1 paire de gants de protection et 1 lot de 10 serviettes d'alcool à 70°.

Référence : 066152 L'unité Prix T.T.C. : 19,20€

**KIT 1ER SECOURS CLUB**



une paire de gants incluse

KIT  
~~31,20€~~  
TTC  
20,40€

Kit composé d'un lot de 10 compresses stériles, 1 bombe de froid 400ml, 1 rouleau sparadrap, 1 bande de pansement à découper, 1 paire de ciseaux, 1 bande extensible, 1 bande de crêpe, 1 paire de gants de protection et 1 lot de 10 serviettes d'alcool à 70°.

Référence : 066153 L'unité Prix T.T.C. : 20,40€

**TROUSSE DE SOINS GARNIE 1ER SECOURS**



une paire de gants incluse

KIT  
~~30,10€~~  
TTC  
23,90€

Trousse de soins garnie d'un kit 1er secours réf 066152.

Référence : 066154 L'unité Prix T.T.C. : 23,90€

**TROUSSE DE SOINS GARNIE 1ER SECOURS CLUB**



une paire de gants incluse

KIT  
~~40,10€~~  
TTC  
25,30€

Trousse de soins garnie d'un kit 1er secours CLUB réf 066153.

Référence : 066155 L'unité Prix T.T.C. : 25,30€

**SAC SOIGNEUR JUNIOR GARNI 1ER SECOURS**



une paire de gants incluse

KIT  
~~47,10€~~  
TTC  
36,10€

Sac soigneur JUNIOR 24 cm garni d'un kit premier secours réf : 066152.

Référence : 066183 L'unité Prix T.T.C. : 36,10€

**SAC SOIGNEUR JUNIOR GARNI 1ER SECOURS CLUB**



une paire de gants incluse

KIT  
~~48,10€~~  
TTC  
37,90€

Sac soigneur JUNIOR 24 cm garni d'un kit premier secours CLUB réf : 066153.

Référence : 066184 L'unité Prix T.T.C. : 37,90€

SAC SOIGNEUR CLUB

Prestoglas®



+ Compartiment isotherme



+ Emplacement étiquette pour le nom de l'équipe



LONGUEUR	LARGEUR	HAUTEUR	TTC
38 cm	24 cm	24 cm	28,90€

Sac soigneur CLUB 100% polyester 600 deniers. Facile à transporter grâce à sa bandoulière et très pratique d'utilisation pour toutes vos équipes sénior. Il est composé de 3 compartiments :

- Un compartiment principal avec des séparations amovibles et un accès aux produits facilité par un large double zip.
- Un compartiment isotherme permettant le stockage des produits Cryo telles que les compresses de froid.
- Une grande poche zippée avec de multiples compartiments.

Référence : 078105

L'unité

Prix T.T.C : 28,90€

KIT SOIGNEUR CLUB



une paire de gants incluse

KIT  
67,50€  
57,00€ TTC

Kit composé d'une bombe de froid 400ml, 2 compresses de froid à usage unique, 1 bande de pansement à découper, 1 boîte de 20 pansements assortis, 3 sachets de 3 sutures, 1 lot de 10 compresses stériles, 1 rouleau de sparadrap, 1 paire de ciseaux, 1 pince à échardes, 1 bande extensible, 1 bande de crêpe, 1 paire de gants de protection, 1 couverture de survie, 1 lot de 10 serviettes d'alcool à 70°, 1 bande adhésive élastique 6 cm, 1 bande cohésive élastique (bleue) 7.5 cm x 4.5 m et 1 flacon de 100 ml d'alcool à 70°.

Référence : 066156

L'unité

Prix T.T.C : 57,00€

SAC SOIGNEUR CLUB GARNI



une paire de gants incluse

KIT  
95,40€  
72,90€ TTC

Sac soigneur CLUB garni d'un kit SOIGNEUR CLUB réf : 066156.

Référence : 066157

L'unité

Prix T.T.C : 72,90€

SAC SOIGNEUR PRO

**Prestoglas**



Grande ouverture en forme de U +

Plusieurs compartiments de rangement +

Compartiment isotherme +

Transport facile grâce à sa bandoulière +

Emplacement étiquette pour le nom de l'équipe +

LONGUEUR	LARGEUR	HAUTEUR	TTC
47 cm	23 cm	28 cm	39,90€

De même composition que le sac CLUB mais beaucoup plus grand, ce sac PRO vous permettra de proposer à votre équipe une gamme de produits encore plus large, pour plus de confort pour vos joueurs.

Référence : 078106 L'unité Prix T.T.C : 39,90€

KIT SOIGNEUR PRO



KIT  
~~149,70€~~  
 115,80€ TTC

Kit composé de 2 bombes de froid 400ml, 2 compresses de froid à usage unique, 1 bande de pansement à découper, 1 boîte de 20 pansements assortis, 5 sachets de 3 sutures, 1 lot de 10 compresses stériles, 1 rouleau de sparadrap, 1 paire de ciseaux, 1 pince à échardes, 2 bandes extensibles, 2 bandes de crêpe, 2 paires de gants de protection, 1 couverture de survie, 1 lot de 10 serviettes d'alcool à 70°, 1 lot de 10 serviettes chlorhexidine, 1 bande adhésive élastique 3cm, 2 bandes adhésives élastiques 6cm, 1 bande adhésive élastique 8cm, 1 bande cohésive élastique (bleue) 7.5cmx4.5m, 1 flacon de 100 ml d'alcool à 70°, 1 bidon d'huile camphrée 250ml, 1 gel chauffant 150ml, 1 gel cryo arnica 150ml et 1 baume oriental 100ml.

Référence : 066181 L'unité Prix T.T.C : 115,80€

SAC SOIGNEUR PRO GARNI



KIT  
~~189,60€~~  
 149,40€ TTC

Sac soigneur PRO garni avec un kit soigneur PRO réf : 066181. Référence : 066182 L'unité Prix T.T.C : 149,40€

**KIT SOIN 1**



KIT  
~~152,80€~~  
 TTC  
**127,60€**

Composé de 6 bombes de froid 400ml, 10 compresses de froid à usage unique, 3 lots de 10 compresses stériles (soit 30 compresses), 6 rouleaux de sparadrap, 6 bandes de pansement à découper 6cmx50cm, 6 flacons de 100ml d'alcool à 70° et 6 bandes de crêpe.

Référence : 066158

L'unité

Prix T.T.C. : 127,60€

**KIT SOIN 2**



KIT  
~~209,80€~~  
 TTC  
**189,40€**

Kit SOIN PROMO 1 + 6 bandes adhésives élastiques 6cm + 6 bandes cohésives élastiques 7.5cm x 4.5m.

Référence : 066159

L'unité

Prix T.T.C. : 189,40€

**KIT PHARMA STOCK CLUB**

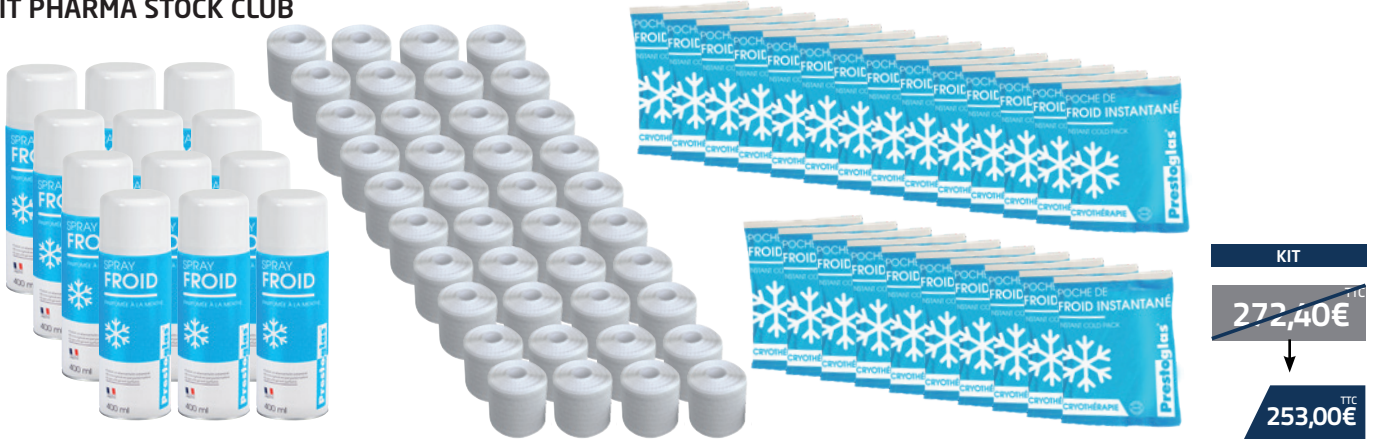

KIT  
~~272,40€~~  
 TTC  
**253,00€**

Composé de 12 bombes de froid + 40 bandes adhésives élastiques 6cm + 24 poches de froid instantané.

Référence : 066129

L'unité

Prix T.T.C. : 253,00€

**VESSIE DE GLACE**



LONGUEUR  
 28 cm  
 TTC  
**21,90€**

Fermerture hermétique. Calme les douleurs liées au choc.

Référence : 066012

L'unité

Prix T.T.C. : 21,90€

**GLACIÈRE 10L**

**Prestoglas**



VOLUME 10 L	LONGUEUR 33 cm
LARGEUR 22 cm	HAUTEUR 31 cm
TTC <b>42,90€</b>	

Glacière rigide permettant de garder les poches de froid ou vessies au froid.

Référence : 066001

L'unité

Prix T.T.C. : 42,90€



**BOMBE DE FROID  
150ML**



**Prestoglas**



Conditionnement :  
carton de 12

VOLUME  
150 ml  
TTC  
**3,90€**

Action immédiate. Spray classique avec la qualité Prestoglas. Conçu pour atténuer la douleur post-traumatique par l'action du froid. Réduit la sensation de douleur.

Référence : 066167 L'unité Prix T.T.C : 3,90€

**BOMBE DE FROID  
400 ML**



**Prestoglas**



Conditionnement :  
carton de 12

VOLUME  
400 ml  
TTC  
**4,90€**

Action immédiate. Spray classique avec la qualité Prestoglas. Conçu pour atténuer la douleur post-traumatique par l'action du froid. Réduit la sensation de douleur. Vendu par 12 unités.

Référence : 066110 L'unité Prix T.T.C : 4,90€

**BOMBE DE FROID À  
L'ARNICA 400ML**



**Prestoglas**



Conditionnement :  
carton de 12

VOLUME  
400 ml  
TTC  
**5,90€**

Action immédiate. Spray de froid renforcé à l'arnica pour une meilleure efficacité.

Référence : 066168 L'unité Prix T.T.C : 5,90€

**COUSSIN RÉUTILISABLE CHAUD / FROID AVEC SANGLE**



LONGUEUR  
26 cm  
LARGEUR  
10 cm  
TTC  
**15,90€**

Grâce à sa bande élastique extensible et robuste, cette compresse peut être appliquée sur différentes parties du corps, directement sur la peau. La nouvelle formule du gel (ne gèle pas) garantit une adaptabilité parfaite dès la sortie du congélateur.

Référence : 066190 L'unité Prix T.T.C : 15,90€

**POCHE DE FROID INSTANTANÉ**

**Prestoglas**



Conditionnement :  
carton de 28

LONGUEUR  
18 cm  
LARGEUR  
15 cm  
TTC  
**1,90€**

Froid instantané par pression indispensable dans tous les clubs pour le traitement immédiat des coups ou incidents musculaires. Vendu par 28 unités.

Référence : 066008 L'unité Prix T.T.C : 1,90€

**LOT DE 6 PATCHS CHAUFFANTS**



TTC  
**19,90€**

Patchs chauffant aux huiles essentielles de dimensions 16x11cm à usage unique, en tissu élastique adhésif chair, à l'huile d'oléocapsicum (1%). Emballage sous-vide individuel. Pochette de 6.

Référence : 066172 Le lot Prix T.T.C : 19,90€

**COMPRESSE RÉUTILISABLE  
CHAUD/ FROID 10X10CM**



à partir de TTC  
**6,65€**

Tissu doux et confortable et coussinet en gel qui épouse parfaitement la partie du corps à traiter. Boîte de 6 compresses de dimensions 10x10cm.

Référence : 066166 L'unité Prix T.T.C : 7,30€

Référence : 066143 La boîte de 6 Prix T.T.C : 39,90€

**COMPRESSE RÉUTILISABLE  
CHAUD / FROID 10X26CM**



à partir de TTC  
**10,98€**

Coussinet en gel réutilisable. Livré avec une housse intissée anti-irritation pour plus de confort. Boîte de 6 compresses de dimensions 10x26cm.

Référence : 066165 L'unité Prix T.T.C : 12,10€

Référence : 066142 La boîte de 6 Prix T.T.C : 65,90€

HUILE DE MASSAGE ARNICA

**Prestoglas**



+ 100% naturelle

100ML.

250ML.

à partir de TTC  
**11,50€**

Huile de massage végétale dans laquelle a macéré de l'arnica durant 4 semaines (ce qui lui confère une concentration maximale en arnica), est idéale pour la préparation et la récupération musculaire.

Référence : 066178A 100 ml. Prix T.T.C : 11,50€  
Référence : 066178B 250 ml. Prix T.T.C : 16,70€

HUILE DE MASSAGE CAMPHRÉE

**Prestoglas**



+ Teneur en camphre supérieure aux standards

250ML.

500ML.

à partir de TTC  
**10,90€**

Sa texture agréable et son odeur camphrée vous accompagneront lors de massages dans le cadre d'une préparation physique. Permet d'obtenir rapidement une sensation de chaleur durable.

Référence : 066161A 250 ml. Prix T.T.C : 10,90€  
Référence : 066161B 500 ml. Prix T.T.C : 13,90€

BAUME ORIENTAL 100ML

**Prestoglas**



VOLUME  
100 ml TTC  
**18,90€**

Petit frère du Baume Thaï, sa teneur en huiles essentielles étant moins concentrée mais avec les mêmes composants, il vous permet de masser de manière plus étendue. Aussi performant pour préparer les muscles à l'effort que pour les soulager. C'est un passe-partout indispensable dans votre trousse de soins.

Référence : 066164 L'unité. Prix T.T.C : 18,90€

CATAPLASME CRYO A L'ARGILE 500ML

**Prestoglas**



VOLUME  
500 ml TTC  
**23,90€**

Cataplasme à base de Kaolin de haute qualité mentholé. A utiliser seul ou avec un film plastique. Idéal pour une récupération active après l'effort et en prévention des courbatures.

Référence : 066179 L'unité. Prix T.T.C : 23,90€

VASELINE 500ML

**Prestoglas**



VOLUME  
500 ml TTC  
**16,90€**

Pour éviter les effets des échauffements et des frottements sur les zones sensibles.

Référence : 066171 L'unité. Prix T.T.C : 16,90€

BOBINE DE FILM ETIRABLE

**Prestoglas**



Taille film  
l. 12,5 cm  
L. 200 m

TTC  
**13,90€**

Film étirable 17 microns transparent. Pour enveloppement cataplasme ou gel d'application.

Référence : 066180 L'unité. Prix T.T.C : 13,90€

GELS ET CRÈMES DE MASSAGE



**GEL CHAUFFANT**  
**Prestoglas**



**GEL CRYO ARNICA**  
**Prestoglas**



**CRÈME ANTI-FROTTEMENT**  
**Prestoglas**



**CRÈME ARNICA**  
**Prestoglas**



VOLUME 150 ml TTC 9,90€

Permet d'obtenir rapidement une sensation de chaleur et d'échauffement durable dans le cadre d'une préparation physique.

Référence : 066127 Prix T.T.C : 9,90€

VOLUME 150 ml TTC 9,90€

Idéal pour la récupération sportive. Ce Gel apaise et soulage les muscles après l'effort. Sensation de froid intense.

Référence : 066128 Prix T.T.C : 9,90€

VOLUME 150 ml TTC 9,90€

La crème anti-frottement va permettre de protéger votre peau des irritations et d'éviter la formation de rougeurs et d'ampoules.

Référence : 066126 Prix T.T.C : 9,90€

VOLUME 150 ml TTC 9,90€

Idéal pour la récupération sportive. Ce gel apaise et soulage les muscles après l'effort.

Référence : 066100 Prix T.T.C : 9,90€

• **PRÉSENTOIR CRÈMES**  
**Prestoglas**



TTC 19,90€

Présentoir seul pour gels et crèmes de massage.

Référence : 066099

Le présentoir seul

Prix T.T.C : 19,90€

**LOT DE 20 GELS ET CRÈMES SPORT**  
**Prestoglas**



+ Présentoir OFFERT

TTC 198,00€

Lot de 20 gels et crèmes de massage : 5 gels chauffant 066127, 5 gels cryo arnica 066128, 5 crèmes anti-frottement 066126 et 5 crèmes arnica 066100 + le présentoir OFFERT.

Référence : 066098

Le kit complet

Prix T.T.C : 198,00€

PANSEMENT EN ROULEAU



LARGEUR 50 cm HAUTEUR 6 cm TTC 3,40€

Bande de pansement à découper.

Référence : 066113 L'unité Prix T.T.C : 3,40€

BOITE DE 20 PANSEMENTS ASSORTIS



TTC 3,10€

Boite de 20 pansements assortis (8 en 19x72mm, 4 en 25x72mm, 4 en diam 22.5mm et 4 en 57x16mm)

Référence: 066114 L'unité Prix T.T.C : 3,10€

BOITE DE 20 PANSEMENTS AQUABLOC



TTC 4,20€

Boite de 20 pansements AQUABLOC assortis (8 en 19x72, 4mm en 25x72mm, 4 en diam 22.5mm et 4 en 57x16mm). Pansements résistants à l'eau et respirants.

Référence : 066137 L'unité Prix T.T.C : 4,20€

PANSEMENTS ARTICULATIONS



TTC 3,90€

Boite de 4 pansements parfaitement adaptés aux coudes, aux genoux et aux épaules.

Référence : 066146 l'unité Prix T.T.C : 3,90€

CASQUE DE PROTECTION NASALE



TTC 124,90€

Utilisé pour protéger après la rhinoplastie, comme protection contre les chocs dans le sport. Ce casque universel de taille unique en polycarbonate thermoformé est muni de sangles élastiques pour assurer l'ajustement exact sur le visage.

Référence : 066002 L'unité Prix T.T.C : 124,90€

COMPRESSES STÉRILES



Taille pliée  
l. 7,5 cm  
L. 7,5 cm

Taille dépliée  
l. 30 cm  
L. 30 cm

TTC 3,40€

Lot de 10 compresses, emballées individuellement.

Référence : 066022 L'unité Prix T.T.C : 3,40€

SPARADRAP TISSU EN ROULEAU

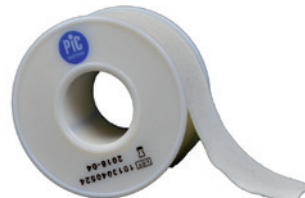

LONGUEUR 5 m LARGUEUR 2,5 cm TTC 3,70€

Référence : 066115 L'unité Prix T.T.C : 3,70€

SUTURES ADHÉSIVES STÉRILES

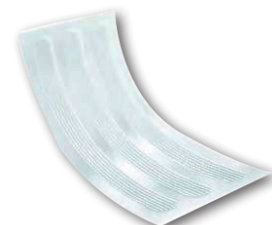

LE SACHET DE 3 SUTURES

TTC 1,70€

Référence : 066116 Prix T.T.C : 1,70€

**BANDE VELPEAU® STRAPP**



Conditionnements :  
3cm : carton de 24  
6cm : carton de 18  
8cm : carton de 12

**LONGUEUR** 2,5 m à partir de **TTC 7,40€**

Bande adhésive élastique. Très bonne tenue sur la peau et excellente tolérance cutanée. Bande SANS LATEX.

Référence : 066120	3cm x 2,5m	Prix T.T.C : 7,40€
Référence : 066121	6cm x 2,5m	Prix T.T.C : 11,20€
Référence : 066122	8cm x 2,5m	Prix T.T.C : 13,40€

**BANDE ADHÉSIVE ÉLASTIQUE**



Un des meilleurs rapport qualité prix du marché +

Conditionnements :  
3cm : carton de 80  
6cm : carton de 40  
8cm : carton de 80

**LONGUEUR** 2,5 m à partir de **TTC 4,00€**

Bande élastique de coloris blanc. Pour contention souple. 100% coton, résistant hypoallergénique. Fort pouvoir d'adhésion et extensible d'environ 50%.

Référence : 066107	3cm x 2,5m	Prix T.T.C : 4,00€
Référence : 066108	6cm x 2,5m	Prix T.T.C : 4,20€
Référence : 066109	8cm x 2,5m	Prix T.T.C : 5,60€

**BANDE DE KINÉSIOLOGIE / SPORT TAPE**



**LONGUEUR** 5 m **LARGEUR** 5 cm à partir de **TTC 19,90€**

Bande adhésive et élastique, utilisée pour prévenir les lésions, offrir un soutien mécanique aux muscles, aligner le corps et diminuer les inflammations. Imperméable et respirant. Existe en coloris : Noir, Bleu, Rouge et Beige.

Référence : 066138	5cm x 5m	Prix T.T.C : 19,90€
--------------------	----------	---------------------

**BANDE COHÉSIVE ÉLASTIQUE**



**LONGUEUR** 4,5 m **LARGEUR** 7,5 cm **TTC 5,30€**

Composée de 80% polyester et 20% élasthanne. Adhère sur elle-même. Pour contentions souples ou de compressions. Coloris : Bleu.

Référence : 066005	L'unité	Prix T.T.C : 5,30€
--------------------	---------	--------------------

**BANDE ADHÉSIVE NON ÉLASTIQUE**



Conditionnements :  
2,5cm : carton de 36  
4cm : carton de 24

**LONGUEUR** 10 m à partir de **TTC 7,10€**

Utilisée pour la conception des contentions articulaires rigides. Adhésivité importante prolongée. Sécable à la main. Longueur 10m. Disponible en 2 largeurs (2,5cm et 4cm).

Référence : 066003A	2,5cm x 10m	Prix T.T.C : 7,10€
Référence : 066003B	4cm x 10m	Prix T.T.C : 9,10€

**MOUSSE DE PROTECTION**



**LONGUEUR** 27 m **LARGEUR** 7 cm **TTC 5,60€**

Sous bandage élastique, mousse de protection de la peau et du système pileux. Auto-adhésive. Sécable à la main. Coloris : Beige.

Référence : 066140	L'unité	Prix T.T.C : 5,60€
--------------------	---------	--------------------

BANDE DE CRÊPE



LONGUEUR 4 m  
LARGEUR 7 cm  
TTC 1,70€

Référence : 066119

L'unité

Prix T.T.C : 1,70€

BANDE EXTENSIBLE



LONGUEUR 3 m  
LARGEUR 7 cm  
TTC 1,70€

Référence : 066117

L'unité

Prix T.T.C : 1,70€

COTON HYDROPHILE



TTC 4,70€

Sachet de 100gr de coton hydrophile.

Référence : 066148

L'unité

Prix T.T.C : 4,70€

TAMPONS NASaux



TTC 10,90€

Sachet de 40 tampons en coton pour lutter contre les saignements de nez.

Référence : 066147

Le sachet

Prix T.T.C : 10,90€

PINCE À ÉCHARDES



TTC 4,00€

Pince à échardes à bouts pointus de 11 cm. Vendue à l'unité.

Référence : 066032

Prix T.T.C : 4,00€

PAIRE DE CISEAUX



TTC 5,70€

Référence : 066123

Prix T.T.C : 5,70€

COUVERTURE DE SURVIE

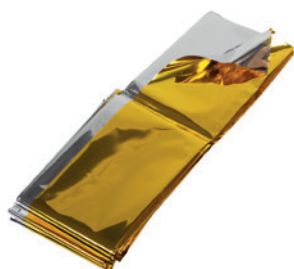

LONGUEUR 210 cm  
LARGEUR 160 cm  
TTC 3,90€

Couverture de survie (or/argent).

Référence : 066029

Prix T.T.C : 3,90€

GANT DE PROTECTION



TTC 2,20€

Gants en vinyle. Vendus à la paire.

Référence : 066124

Prix T.T.C : 2,20€

LOT DE 10 SERVIETTES  
ALCOOL 70°



TTC  
4,50€

10 serviettes alcool 70°, nettoyant et désinfectant.

Référence : 066073 Prix T.T.C : 4,50€

LOT DE 10 SERVIETTES  
CHLORHEXIDINE



TTC  
4,90€

10 serviettes chlorhexidine, nettoyant et désinfectant sans alcool.

Référence : 066074 Prix T.T.C : 4,90€

LOT DE 10 SERVIETTES  
CALENDULA



TTC  
5,10€

10 serviettes Calendula, solution apaisante pour les coups.

Référence : 066075 Prix T.T.C : 5,10€

SACHET ARNICA  
LOT DE 3X3 DOSETTES  
DE 0,8ML.



TTC  
3,30€

Texture étudiée pour très bien pénétrer sans laisser la peau grasse.

Référence : 066151 Prix T.T.C : 3,30€

ALCOOL 70° 100ML



VOLUME  
100 ml  
TTC  
6,90€

Permet de nettoyer et de désinfecter la zone à traiter. Spray.

Référence : 066149 L'unité Prix T.T.C : 6,90€

CHLORHEXIDINE 100ML



VOLUME  
100 ml  
TTC  
6,50€

Permet de nettoyer et de désinfecter la zone à traiter. Sans alcool. Spray.

Référence : 066150 L'unité Prix T.T.C : 6,50€

• GEL HYDROALCOOLIQUE  
100ML



VOLUME  
100 ml  
TTC  
3,40€

Pour la désinfection des mains par friction, sans eau.

Référence : 066195 L'unité Prix T.T.C : 3,40€

THERMOMÈTRE INFRAROUGE  
SANS CONTACT



TTC  
33,50€

Thermomètre infrarouge sans contact, mesure de la température rapide (1 seconde) et précise. Affichage digital. Distance de mesure : 1-5 cm.

Référence : 066212 L'unité Prix T.T.C : 33,50€

• OXYMÈTRE



TTC  
39,90€

L'oxymètre numérique vous permet de contrôler régulièrement et simplement votre taux d'oxygène dans le sang (SpO2), votre pouls et la forme de votre onde pléthysmographique : grâce à l'écran LCD et aux grands chiffres, il fournit une image instantanée et facile à lire de votre état.

Référence : 066185 L'unité Prix T.T.C : 39,90€

## BRASSARD SOIGNEUR



LARGEUR	LONGUEUR	TTC <b>3,30€</b>
9 cm	35 cm	

ECO TAXE

Avec élastique et large auto-agrippant pour plus de confort.

Référence : 063262

L'unité

Prix T.T.C : 3,30€

## BRASSARD PERSONNEL MÉDICAL



LARGEUR	LONGUEUR	TTC <b>3,30€</b>
9 cm	35 cm	

ECO TAXE

Avec élastique et large auto-agrippant pour plus de confort.

Référence : 063263

L'unité

Prix T.T.C : 3,30€

## • BRANCARD PLIANT EN ALUMINIUM



PLIÉ

POIDS	LONGUEUR	LARGEUR	HAUTEUR	TTC <b>209,90€</b>
5,2 kg	205,5 cm	53 cm	13 cm	

Brancard pliant en 2 dans le sens de la largeur. Pieds, écarteurs et hampes en aluminium. Revêtement nylon enduit de PVC. Résistant au feu et à l'eau. Lavable.

Référence : 066186

L'unité

Prix T.T.C : 209,90€



## MOBILIER INFIRMERIE

TABLE PLIANTE ET TABLE FIXE

Pour toute demande :  
nous consulter

Référence : 066189 - 45kg.



Référence : 066188 - 14,2kg.



# Fitness et combat

Nattes et porte-nattes	112
Yoga	114
Gymball, fitness roll, balles et ballons spéciaux	115
Equilibre, proprioception et trampoline	116
Steps et kit récupération du sportif	117
Renforcement musculaire	118
Cordes à sauter	124
Cordes en chanvre	125
Boxe	126
Judo et Karaté	127
Gymnastique Rythmique	128

À DÉCOUVRIR

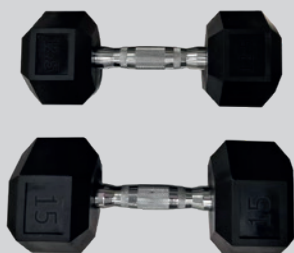

P.119



P.126

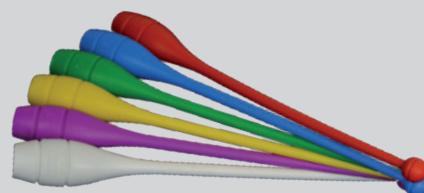

P.128

NATTE GYM MOUSSE

SPORTI

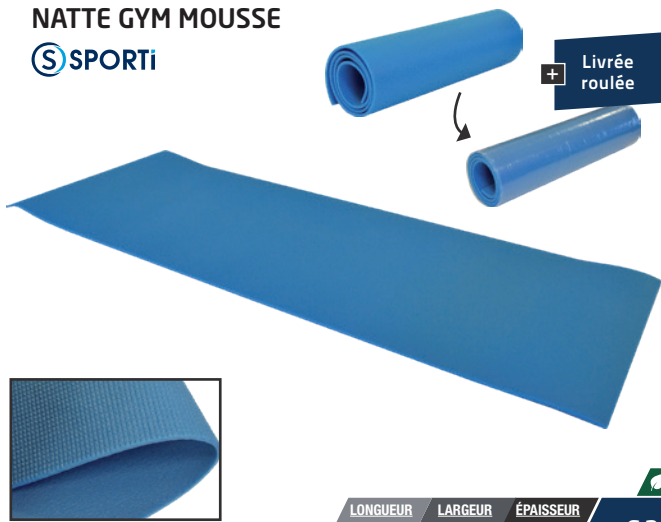

LONGUEUR	LARGEUR	ÉPAISSEUR	TTC
140 cm	50 cm	7 mm	6,20€

Coloris Turquoise. Avec une face en revêtement antidérapant.

Référence : 043018 L'unité Prix T.T.C : 6,20€

NATTE PRATINATTES PLIABLE

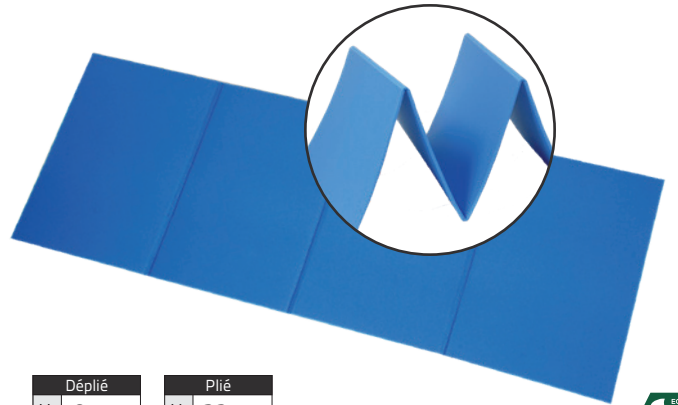

	Déplié	Plié
H.	8 mm	3,2 cm
l.	50 cm	50 cm
L.	140 cm	35 cm

TTC 8,40€

Natte pliable en mousse de polyéthylène imperméable, revêtement biologique anti-mycose. Coloris Bleu.

Référence : 043015 L'unité Prix T.T.C : 8,40€

ÉLASTIQUE DE TRANSPORT POUR NATTE

SPORTI



TTC 1,60€

Facilite le transport de vos nattes.

Référence : 043014 L'unité Prix T.T.C : 1,60€

SAC RANGE NATTE

SPORTI



LONGUEUR	LARGEUR	HAUTEUR	TTC
80 cm	48 cm	33 cm	29,90€

Sac en toile nylon renforcé 600 deniers. Grand compartiment avec ouverture en U pour ranger facilement jusqu'à 16 nattes pliables (ref : 043015). Poche latérale avec ouverture en U. Poignées et bandoulière de transport ajustable et renforcée. Coloris : Marine. Livré sans natte.

Référence : 011084 L'unité Prix T.T.C : 29,90€

• PORTE-NATTES MOBILE

SPORTI



Écartement réglable

Poignée de déplacement

Capacité ≈ 40 nattes

POIDS	HAUTEUR	TTC
15,5 kg	2,05 m	149,90€

Monté sur 4 roulettes pivotantes, ce support peut contenir environ 40 nattes (selon leur épaisseur). Largeur du porte-nattes réglable pour s'adapter à l'écartement entre les œillets (réglage sans outil). Muni d'une poignée de déplacement. Encombrement au sol 68 x 50cm.

Référence : 043003 L'unité Prix T.T.C : 149,90€

PORTE-NATTES MURAL RÉGLABLE

SPORTI



TTC 19,90€

Porte-nattes mural, réglable selon l'écartement des œillets, peut contenir jusqu'à 20 nattes.

Référence : 043002 L'unité Prix T.T.C : 19,90€

NATTE 140CM

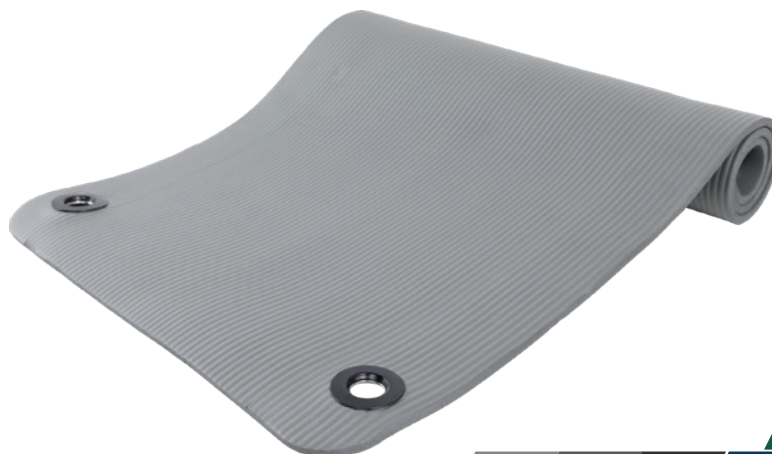
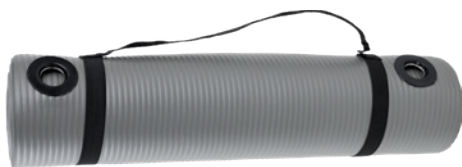

Livrée roulée avec un élastique de transport +

LONGUEUR	LARGEUR	ÉPAISSEUR	ECO TAXE
140 cm	60 cm	10 mm	TTC
			<b>15,90€</b>

Avec œillets. Livrée avec un élastique de transport. Tapis en mousse de qualité supérieure.

Référence : 043017

140 x 60 x 1cm - Gris

Prix T.T.C : 15,90€

NATTE 183CM



Livrée roulée avec un élastique de transport +

LONGUEUR	LARGEUR	ÉPAISSEUR	ECO TAXE
183 cm	61 cm	10 mm	TTC
			<b>19,90€</b>

Avec œillets. Livrée avec un élastique de transport. Tapis en mousse de qualité supérieure.

Référence : 043013

183 x 60 x 1cm - Noir

Prix T.T.C : 19,90€

NATTE GYM MOUSSE PLUS



LONGUEUR	LARGEUR	ÉPAISSEUR	ECO TAXE
180 cm	60 cm	8 mm	TTC
			<b>14,90€</b>

Coloris bleu. Avec œillets.

Référence : 043011

L'unité

Prix T.T.C : 14,90€

NATTE GYM CONFORT 140CM ET 180CM



à partir de	ECO TAXE
<b>20,90€</b>	TTC

Natte de gym confort, mousse antidérapante, revêtement tissé.

Référence : 043016A

140 x 60 x 0,8 cm

L'unité

Prix T.T.C : 20,90€

Référence : 043016B

180 x 60 x 0,8 cm

L'unité

Prix T.T.C : 24,90€

• TAPIS DE YOGA EN LIÈGE



LONGUEUR	LARGEUR	ÉPAISSEUR	TTC <b>39,90€</b>
183 cm	61 cm	5 mm	



Idéal pour la pratique du yoga ou du pilate. Tapis avec un côté mousse et un côté liège avec une marque d'alignement pour vous aider dans vos postures. Le liège permet d'avoir un tapis à la fois plus résistant, antidérapant et antibactérien. + produit : double face.

Référence : 044127 L'unité Prix T.T.C : 39,90€

SAC POUR NATTE / TAPIS



DIAMÈTRE	LONGUEUR	TTC <b>2,90€</b>
23 cm	70 cm	



Idéal pour le transport de votre natte ou tapis. Avec bandoulière.

Référence : 044128 L'unité Prix T.T.C : 2,90€

BRIQUE DE YOGA

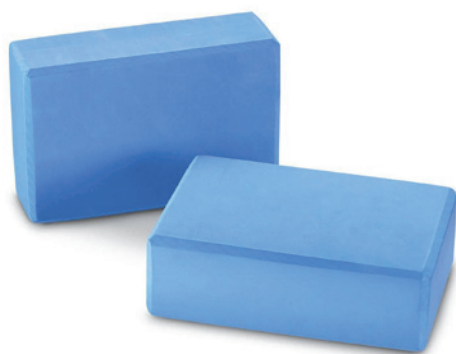

POIDS	LONGUEUR	LARGEUR	HAUTEUR	TTC <b>4,90€</b>
200g	22,5 cm	15 cm	7,5 cm	



Brique en mousse EVA bleue. Idéale pour vos exercices de yoga et de maintien.

Référence : 044118 L'unité Prix T.T.C : 4,90€

ROUE DE YOGA

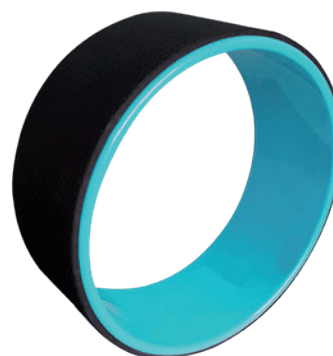

DIAMÈTRE	LARGEUR	TTC <b>29,90€</b>
33 cm	13 cm	



Idéal pour améliorer votre souplesse, vous soutenir et soulager vos douleurs. Revêtement extérieur en mousse antidérapante pour plus de confort et de sécurité

Référence : 044115 L'unité Prix T.T.C : 29,90€

SANGLE DE YOGA



LONGUEUR	LARGEUR	TTC <b>3,90€</b>
182 cm	3,8 cm	



Idéal pour travailler certaines postures difficiles lors de vos séances de yoga. Sangle noire en polyester et coton.

Référence : 044116 L'unité Prix T.T.C : 3,90€

ROULEAU DE MASSAGE 90CM

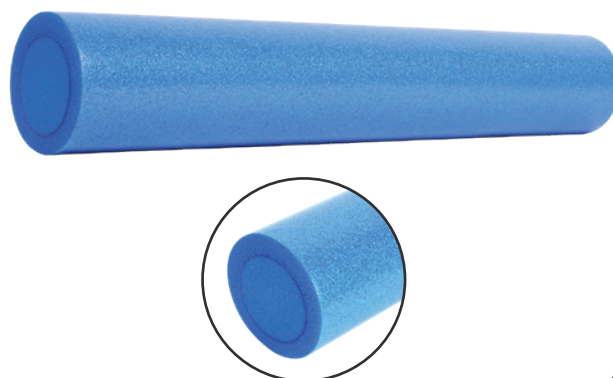

DIAMÈTRE	LONGUEUR	TTC <b>22,50€</b>
15 cm	90 cm	



Idéal pour le renforcement des muscles, le travail de l'équilibre et la souplesse. En mousse solide

Référence : 044117 L'unité Prix T.T.C : 22,50€

SUPPORT GYMBALL



Référence : 044097 1. Support intermédiaire transparent Prix T.T.C. : 5,20€  
 Référence : 044096 2. Support gymball noir Prix T.T.C. : 11,90€

à partir de TTC **5,20€**

GYMBALL / BALLE GYMNIQUE



Conseil pratique :  
 La bonne taille de ballon pour vous est égale à la distance du sol jusqu'à vos genoux.



En conservant votre équilibre sur le ballon, vous contribuez à renforcer vos muscles stabilisateurs qui assurent le maintien et la bonne santé de votre dos et de vos articulations. Conçu pour éviter tout risque d'éclatement, même en cas de coupure occasionnée par un objet tranchant, il peut supporter un poids de 300kg. Livré avec 2 bouchons et un ôte bouchon. Vendu dans son emballage cartonné. Diamètre +/- 10%.

Référence : 044130	Ø : 55cm.	900 gr	gris Clair	Prix T.T.C. : 12,90€
Référence : 044131	Ø : 65cm.	1100 gr	turquoise	Prix T.T.C. : 15,90€
Référence : 044132	Ø : 75cm.	1300 gr	gris foncé	Prix T.T.C. : 16,90€
Référence : 044114	1. Ôte bouchon			Prix T.T.C. : 0,60€*

à partir de TTC **12,90€**

\* Non soumis à l'écotaxe.

FITNESS ROLL



DIAMÈTRE 14 cm POIDS 1 kg LONGUEUR 33 cm **14,90€**

Rouleau de massage en mousse PE. Structure en relief souple permettant un massage optimal. Idéal pour le traitement des douleurs musculaires et l'amélioration de la circulation sanguine.

Référence : 044088 L'unité Prix T.T.C. : 14,90€

PILATE RING

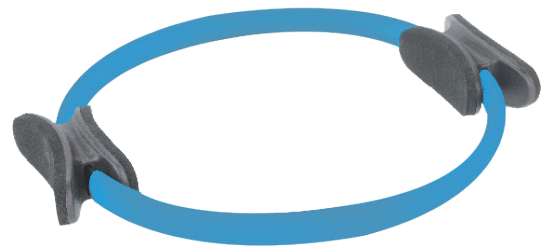

DIAMÈTRE 38 cm **14,90€**

Anneau souple avec poignées qui permet le travail complet de différents groupes musculaires.

Référence : 044086 L'unité Prix T.T.C. : 14,90€

BALLES ET BALLONS PEAU D'ÉLÉPHANT



Increvables +

à partir de TTC **6,50€**

En mousse polyuréthane rétractable, ils sont recouverts d'une peau en élastomère. Ces ballons "increvables" se déforment et se reforment en quelques secondes. Très souples, résistants et lavables.

Référence : 099337	Ø 7cm.	Vert / Bleu	Prix T.T.C. : 6,50€
Référence : 099338	Ø 16cm.	Jaune / Rouge	Prix T.T.C. : 14,20€
Référence : 099339	Ø 18cm.	Vert / Rouge	Prix T.T.C. : 18,70€
Référence : 099340	Ø 21cm.	Bleu / Jaune	Prix T.T.C. : 29,30€

BALLE DE MASSAGE HÉRISSON



2024 NOUVEAU Ø 10cm

à partir de TTC **1,40€**

Les balles à picots soft sont étudiées pour les massages doux et la stimulation des zones réflexes. Elles favorisent la circulation sanguine.

Référence : 099341	Ø : 6cm	40 gr.	Prix T.T.C. : 1,40€
Référence : 099342	Ø : 7cm	50 gr.	Prix T.T.C. : 1,70€
Référence : 099343	Ø : 8cm	70 gr.	Prix T.T.C. : 2,10€
Référence : 099344	Ø : 9cm	90 gr.	Prix T.T.C. : 2,30€
Référence : 099379	Ø : 10cm	150 gr.	Prix T.T.C. : 2,90€

BALLONS À PAILLE ULTRA-LÉGERS



ROUGE

JAUNE

VERT

BLEU

A partir de 3 ans

DIAMÈTRE 25 cm POIDS 180 g **4,20€**

Ballon souple et très léger PVC, sans phtalate, gonflable à la bouche avec une paille. Disponible en 4 couleurs : Bleu, Jaune, Rouge et Vert.

Référence : 099157 L'unité Prix T.T.C. : 4,20€

## DÔME D'ENTRAÎNEMENT

SPORTi

Élastiques amovibles +



Livré avec une pompe +

PRECAUTIONS D'USAGE : Afin que le dôme d'entraînement ref 044078 ne se détache pas de sa base, veillez à :  
 • Ne pas sur-gonfler le dôme au-delà d'une hauteur de 22cm.  
 • Ne pas exposer à une source de chaleur ou à la lumière du soleil trop longtemps.

DIAMÈTRE	POIDS	HAUTEUR	TTC
63 cm	6 kg	22 cm	109,90€

Matériel permettant le travail de l'équilibre, permet le renfort des abdominaux, fessiers et muscles du dos, fait travailler votre proprioception. Élastiques amovibles inclus. Poids maxi : 150Kg.

Référence : 044078 L'unité Prix T.T.C. : 109,90€

## DISQUE À PICOTS

SPORTi

Dessous antidérapant +



Livré avec une pompe +

DIAMÈTRE	HAUTEUR	TTC
33 cm	7 cm	16,90€

Idéal pour la recherche d'équilibre, la proprioception et la stimulation de la plante des pieds. Relaxe et tonifie. Poids maxi : 100Kg.

Référence : 044073 L'unité Prix T.T.C. : 16,90€

## PLATEAU D'ÉQUILIBRE BOIS

SPORTi



DIAMÈTRE	HAUTEUR	TTC
39,5 cm	8 cm	21,90€

Idéal pour développer l'équilibre statique, travailler votre proprioception ou effectuer votre rééducation. Sa structure en bois la rend plus solide et la surface antidérapante est sécurisante. Poids maxi : 110kg.

Référence : 082027 L'unité Prix T.T.C. : 21,90€

## PLATEAU D'ÉQUILIBRE

SPORTi



DIAMÈTRE	HAUTEUR	TTC
40 cm	8 cm	17,90€

Accessoire indispensable pour la rééducation. La recherche d'équilibre permet un travail efficace des muscles profonds et renforçant ainsi la ceinture abdominale. Son plateau anti-dérapant permet un travail en toute sécurité. Poids maxi : 150Kg.

Référence : 044071 L'unité Prix T.T.C. : 17,90€

## TRAMPOLINE 1M

SPORTi



HAUTEUR	DIAMÈTRE	TTC
22,5 cm	1 m	77,90€

Trampoline noir destiné au renforcement musculaire et la coordination. 6 pieds métal munis de patins anti-dérapants. Surface de saut : 77cm. Poids maxi : 100kg.

Référence : 031212 L'unité Prix T.T.C. : 77,90€

## MOUSSE D'ÉQUILIBRE

SPORTi



LONGUEUR	LARGEUR	HAUTEUR	TTC
48 cm	39 cm	6 cm	39,90€

Idéal pour le renforcement musculaire et l'amélioration de l'équilibre. Il permet le travail de la coordination, de la stabilité et de la proprioception. Coussin en mousse très confortable.

Référence : 044098 L'unité Prix T.T.C. : 39,90€

# STEPS ET KIT RÉCUPÉRATION DU SPORTIF

## STEP 68X28CM - 2 HAUTEURS

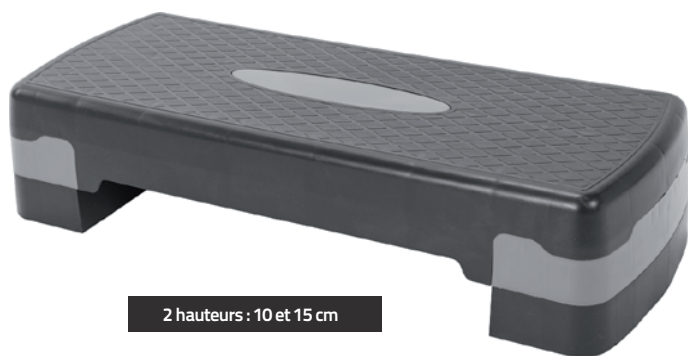

2 hauteurs : 10 et 15 cm

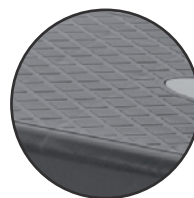

Plateau antidérapant



Livrés avec une paire de rehausseurs de 5cm

LONGUEUR	LARGEUR	HAUTEUR	TTC
68 cm	28 cm	15 cm	29,90€

Plateau antidérapant pour un travail en toute sécurité. Avec sa paire de rehausseurs il permet un travail à 10cm ou 15 cm de hauteur. Possibilité de ranger les rehausseurs sous le step. Poids maxi : 120kg. Dessous antidérapant.

Référence : 044101

Le step + rehausseurs

Prix T.T.C : 29,90€

## STEP 78X29CM - 3 HAUTEURS



1

3 hauteurs : 10, 15 et 20 cm



2



3

Plateau	
I.	29 cm
L.	78 cm

à partir de TTC 28,90€

Son plateau antidérapant permet un travail en toute sécurité. Le fait de pouvoir régler la hauteur du step (10cm, 15cm et 20cm) permet d'ajuster le niveau en fonction de ses capacités et de ses objectifs. Possibilité de ranger les rehausseurs sous le step. Poids maxi : 120 Kg.

Référence : 044008

1 STEP + Lot de 2 rehausseurs

Prix T.T.C : 42,90€

Référence : 044084

2 STEP seul

Prix T.T.C : 28,90€

Référence : 044085

3 Lot de 2 rehausseurs de 5cm (4 pièces)

Prix T.T.C : 21,40€

## • AQUASTEP



LONGUEUR	LARGEUR	HAUTEUR	TTC
67 cm	35 cm	19 cm	99,90€

Step en polypropylène spécialement conçu pour l'aquagym et le fitness en milieu aquatique. Muni de 8 ventouses en silicone, il tient parfaitement sur tous les fonds lisses de piscine. Possibilité de lester le step si les ventouses ne suffisent pas (par exemple si le fond de piscine est fait de petits carreaux de type mosaïque).

Référence : 044100

L'unité

Prix T.T.C : 99,90€

## KIT RÉCUPÉRATION DU SPORTIF



KIT  
~~181,60€~~  
TTC  
167,90€

Ce kit se compose de :

- 2 Rouleaux de massage (réf 044117)
- 2 Gymball 75cm (réf 044132)
- 2 Fitness rolls (réf 044088)
- 2 Plateaux d'équilibre (réf 044071)
- 6 Nattes (réf 043018)

Référence : 044135

Le kit

Prix T.T.C : 167,90€



**BARRE DE MUSCULATION + 2 STOP-DISQUES**

Barre de musculation de 1.40m de longueur et de diamètre 28mm, fournie avec 2 stop-disques.

Référence : 062778 6,96 kg. Prix T.T.C : 49,90€



**BARRE D'HALTÈRE + 2 STOP-DISQUES**

Barre d'haltère de 38cm de longueur et de diamètre 28mm, fournie avec 2 stop-disques.

Référence : 062779 2,04 kg. Prix T.T.C : 14,90€



**BARRE HALTÈRE CURL + 2 STOP DISQUES**

Barre de musculation de 1.20 m. de longueur et de 28mm. de diamètre. La barre curl et son design spécifique est spécialement conçue pour l'entraînement des bras en limitant le risque de blessure dû au surmenage gênant des avants bras.

Référence : 062761 5,65 kg. Prix T.T.C : 42,90€



**STOP DISQUE**

Permet de bloquer les poids sur les barres de musculation de diamètre 28mm afin d'éviter tout risque d'accident.

Référence : 062725 La paire Prix T.T.C : 2,20€

**POIDS DISQUE EN FONTE**



**POIDS**



à partir de TTC **24,90€**

Poids en fonte recouvert de caoutchouc, adapté aux barres de musculation de diamètre 28 mm.

Poids en fonte adapté aux barres de musculation de diamètre 28mm.			
Réf : 062758	5 kg.	Prix T.T.C :	24,90€
Réf : 062759	10 kg.	Prix T.T.C :	49,90€
Réf : 062760	20 kg.	Prix T.T.C :	99,90€

Réf : 062729	0.5kg - Bleu	Prix T.T.C :	2,90 €
Réf : 062730	1kg - Gris	Prix T.T.C :	5,80 €
Réf : 062731	2kg - Rouge	Prix T.T.C :	11,40 €
Réf : 062732	5kg - Vert	Prix T.T.C :	28,70 €
Réf : 062733	10kg - Jaune	Prix T.T.C :	55,40 €
Réf : 062734	15kg - Noir	Prix T.T.C :	79,90 €

**BARRES LESTÉES**



DIAMÈTRE 28 mm à partir de TTC **17,90€**

Longueur adaptée à toutes les morphologies et diamètre facile à tenir pour tout le monde (28mm). Tube en acier recouvert de polyéthylène pour plus de confort. Ne se plie pas. Extrémités recouvertes par un gros bouchon caoutchouc (n'abîme pas les planchers).

Référence : 044079A	1 kg.	Orange	Prix T.T.C :	17,90€
Référence : 044079B	1,5 kg.	Gris	Prix T.T.C :	18,90€
Référence : 044079C	2 kg.	Bleu	Prix T.T.C :	23,50€
Référence : 044079D	3 kg.	Rouge	Prix T.T.C :	27,20€
Référence : 044079E	4 kg.	Vert	Prix T.T.C :	33,50€
Référence : 044079F	5 kg.	Noir	Prix T.T.C :	41,90€

**ROUE ABDOMINALE / AB WHEEL**



TTC **11,90€**

Idéal pour renforcer la ceinture abdominale, les bras et les épaules. Double roues pour plus de stabilité. Revêtement des poignées en mousse pour plus de sécurité et de confort.

Référence : 044009 L'unité Prix T.T.C : 11,90€

**POIGNÉES DE POMPES / PUSH UP**



TTC **13,90€**

Lot de 2 poignées pour le travail des pompes en toute stabilité. Revêtement mousse pour plus de confort. Vendues à la paire.

Référence : 044109 La paire Prix T.T.C : 13,90€

**PINCES DE MUSCULATION / HAND GRIP**



TTC **4,90€**

Pour la musculation de la main et de l'avant bras. Ressort d'excellente qualité et parfaite prise en main de part le confort apporté par ses poignées ergonomiques en mousse. Vendues à la paire. Coloris unique : bleu/noir.

Référence : 044062 La paire Prix T.T.C : 4,90€



PAIRE D'HALTÈRES CIMENT



+ Disponible en kit avec support

à partir de TTC **4,40€**

Haltères en ciment enrobé vinyle de différentes couleurs pour un meilleur repérage. Bonnes prises et résistantes.

Référence : 044010	2 x 0,5kg	Bleu-clair	Prix T.T.C : 4,40€
Référence : 044012	2 x 1kg	Vert	Prix T.T.C : 6,60€
Référence : 044013	2 x 1,5kg	Violet	Prix T.T.C : 7,70€
Référence : 044014	2 x 2kg	Gris	Prix T.T.C : 8,90€
Référence : 044015	2 x 3kg	Rouge	Prix T.T.C : 12,90€
Référence : 044016	2 x 4kg	Noir	Prix T.T.C : 17,40€
Référence : 044022	2 x 5kg	Bleu	Prix T.T.C : 22,30€
Référence : 044090	Support pour haltères		Prix T.T.C : 8,20€*
Référence : 044091	Kit 2x1kg, + 2x2kg, + 2x3kg, + support		Prix T.T.C : 32,40€

\* Non soumis à l'écotaxe.

BRACELETS LESTÉS NÉOPRÈNE



+ Revêtement néoprène

à partir de TTC **8,50€**

Revêtement néoprène pour plus de confort et de résistance à l'usure. Facilement ajustable aux chevilles et aux poignets avec sa bande auto-agrippante pour un meilleur maintien. Vendu à la paire.

Référence : 044049	2 x 0,5 kg.	Bleu	Prix T.T.C : 8,50€
Référence : 044050	2 x 1 kg.	Rouge	Prix T.T.C : 9,70€
Référence : 044051	2 x 1,5 kg.	Gris	Prix T.T.C : 15,90€
Référence : 044052	2 x 2 kg.	Noir	Prix T.T.C : 17,90€

PAIRE D'HALTÈRES VINYLE



à partir de TTC **6,10€**

Haltères hexagonaux en métal recouvert de vinyle permettant une bonne prise en main. Elles sont à la fois très résistantes et agréables. Une couleur par poids pour un meilleur repérage. Vendues par paire.

Référence : 044069	2 x 0,5kg	Rouge	Prix T.T.C : 6,10€
Référence : 044063	2 x 1kg	Bleu	Prix T.T.C : 11,70€
Référence : 044064	2 x 1,5kg	Vert	Prix T.T.C : 16,90€
Référence : 044065	2 x 2kg	Rose	Prix T.T.C : 22,90€
Référence : 044066	2 x 3kg	Gris	Prix T.T.C : 33,90€
Référence : 044067	2 x 4kg	Jaune	Prix T.T.C : 45,90€
Référence : 044068	2 x 5kg	Noir	Prix T.T.C : 56,90€

HALTÈRES HEXAGONALES



2024 NOUVEAU Disponible en mai 2024



à partir de TTC **21,90€**

Dumbbell ou haltère hexagonale en PVC avec poignée antiglisse en acier chromé. Leur forme hexagonale évite de rouler au sol. Vendue à l'unité.

Référence : 044136	6kg.	Prix T.T.C : 21,90€
Référence : 044137	8kg.	Prix T.T.C : 28,90€
Référence : 044138	10kg.	Prix T.T.C : 35,90€
Référence : 044139	12,5kg.	Prix T.T.C : 44,90€
Référence : 044140	15kg.	Prix T.T.C : 54,90€

CORDE ONDULATOIRE 10M



POIDS 3,75 kg  
DIAMÈTRE 2,6 cm

POIDS 8 kg  
DIAMÈTRE 3,8 cm

à partir de TTC  
**48,90€**

La corde ondulatoire est idéale pour un entraînement cardio/musculaire de haute intensité. Peut être utilisée en intérieur comme en extérieur. Ruban de protection aux extrémités. Corde en nylon. Il est fortement conseillé de mettre un ruban protecteur au point de contact avec le support afin de réduire l'abrasion.

Référence : 044111	La corde 10m - Ø : 2,6 cm	Prix T.T.C : 48,90€
Référence : 044108	La corde 10m - Ø : 3,8 cm	Prix T.T.C : 79,90€
Référence : 044112	Le crochet de fixation	Prix T.T.C : 17,90€

SET DE 3 PLATEFORMES DE PLIOMÉTRIE

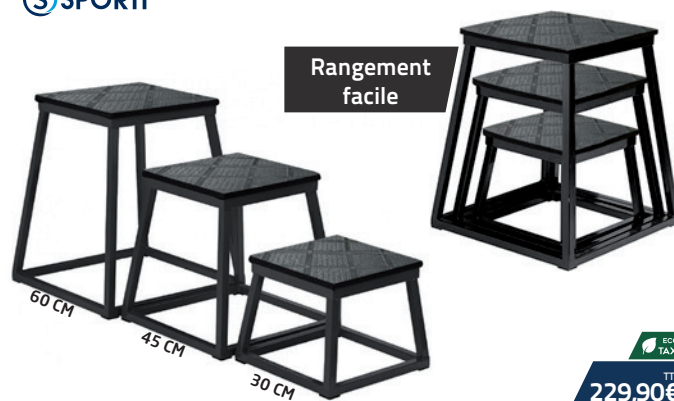

Rangement facile

à partir de TTC  
**229,90€**

Idéal pour un entraînement pliométrique et cross training permettant d'augmenter la puissance explosive des muscles. 3 hauteurs de saut différentes : 30cm, 45cm et 60cm. Revêtement antidérapant sur le dessus et patins en caoutchouc sous chaque plateforme pour plus de sécurité. Set encastrable pour un rangement pratique. Poids maximum : 100kg.

Référence : 044129	Le lot de 3	Prix T.T.C : 229,90€
--------------------	-------------	----------------------

BARRES PARALLÈLES



Tube  
Ø 38 mm

HAUTEUR 73 cm  
TTC  
**79,90€**

Barres parallèles permettant de travailler l'ensemble des muscles en statique ou en dynamique. L'intensité de l'entraînement peut varier grâce au poids corporel. Simple à utiliser et multifonctionnelles. Structure rigide avec 8 embouts pour plus d'adhérence au sol et de sécurité. Vendues à la paire.

Référence : 044125	La paire	Prix T.T.C : 79,90€
--------------------	----------	---------------------

SUSPENSION TRAINER AJUSTABLE

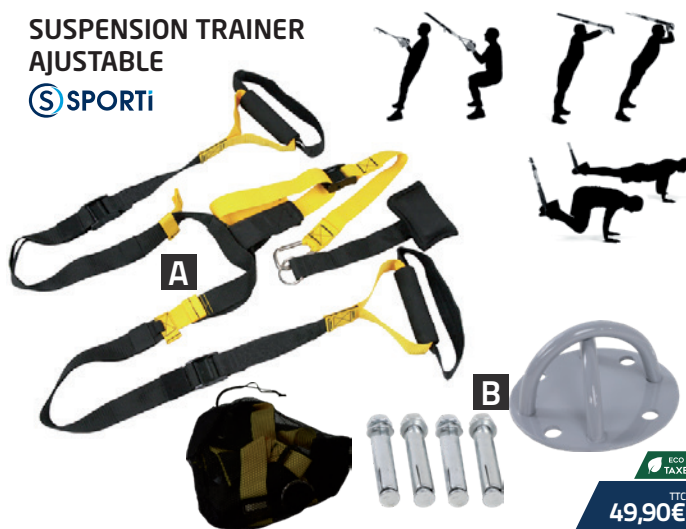

à partir de TTC  
**49,90€**

Idéal pour travailler tous les muscles aussi bien le haut que le bas du corps ainsi que toute la gaine abdominale. Longueur ajustable. Livré avec sac.

Référence : 044104	Le Suspension Trainer A	Prix T.T.C : 49,90€
Référence : 044113	La fixation Suspension Trainer B	Prix T.T.C : 15,50€

• BOX JUMP BULLE D'AIR®



Ultra légère et silencieuse



POIDS 8,4 kg  
TTC  
**239,90€**

Box en plastique PP Expansé. Avec sa matière moins «dure» et ses angles arrondis, elle diminue les risques de blessures. Revêtement antidérapant qui offre plus de confort et de sûreté lors de vos «high jump» sur tous les sols. Légère et silencieuse, sa matière absorbe également les décibels.

Référence : 044133	L'unité	Prix T.T.C : 239,90€
--------------------	---------	----------------------

• PLYOBOX BOIS



à partir de TTC  
**209,90€**

Box en bois pour un entraînement pliométrique et cross training permettant d'augmenter la puissance explosive des muscles. 3 hauteurs de saut différentes (50cm, 60cm et 75cm). Contreforts intérieurs renforçant la box pour une grande solidité. Poids max utilisateur : 150 kg. Livré à plat et à monter soi-même (visserie incluse).

Référence : 044032	L'unité	Prix T.T.C : 209,90€
--------------------	---------	----------------------

KETTLEBELL



à partir de TTC  
**23,90€**

Kettlebell vinyle.

Référence : 044119	4kg.	Rose	Prix T.T.C : 23,90€
Référence : 044120	8kg.	Jaune	Prix T.T.C : 47,90€
Référence : 044121	10kg.	Gris	Prix T.T.C : 59,90€
Référence : 044122	12kg.	Bleu	Prix T.T.C : 72,90€
Référence : 044123	16kg.	Rouge	Prix T.T.C : 94,90€
Référence : 044124	20kg.	Noir	Prix T.T.C : 114,90€

KETTLEBELL AJUSTABLE



Peut varier de 4 à 18kg +



à partir de TTC  
**164,90€**

Propose un travail de renforcement musculaire avec 7 poids différents variant de 4 à 18 kilos.

Référence : 062776	L'unité	Prix T.T.C : 164,90€
--------------------	---------	----------------------

WALL BALL / BALLON DE MUSCULATION LESTÉ



DIAMÈTRE 35 cm à partir de TTC  
**49,90€**

Adapté à la pratique du Cross Training et du Crossfit. Revêtement vinyle noir. Poids identifiable pour aider au repérage lors des entraînements. Absorbe les chocs, ne rebondit pas.

Référence : 044017	4 Kg	Prix T.T.C : 49,90€
Référence : 044018	6 Kg	Prix T.T.C : 54,90€
Référence : 044019	8 Kg	Prix T.T.C : 59,90€
Référence : 044020	9 Kg	Prix T.T.C : 69,90€
Référence : 044021	10 Kg	Prix T.T.C : 74,90€

SAND BAG / SAC DE MUSCULATION LESTÉ



Livré lesté +



à partir de TTC  
**57,90€**

Sac en revêtement vinyle noir avec 3 sangles renforcées de préhension et de maintien. Poids identifiable sur chaque côté du sac. Pour la préparation physique, la pratique du Cross Training et du Crossfit.

Référence : 044044	5 Kg	Prix T.T.C : 57,90€
Référence : 044045	10 Kg	Prix T.T.C : 67,90€
Référence : 044046	15 Kg	Prix T.T.C : 69,90€
Référence : 044047	20 Kg	Prix T.T.C : 82,90€
Référence : 044048	25 Kg	Prix T.T.C : 89,90€

HARNAIS DE RÉSISTANCE

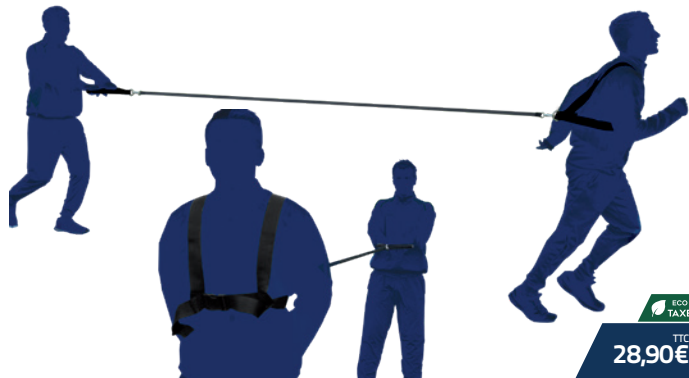

à partir de TTC  
**28,90€**

Ce harnais est idéal pour travailler le renforcement musculaire. Très utilisé dans les sports nécessitant des démarrages explosifs et des sprints de courtes distances. Comprend une poignée mousse très ergonomique pour la personne qui exerce la force contraire à celle du mouvement du sportif, une sangle de 3.20m et un harnais très confortable avec un maintien au niveau des épaules pour éviter tout risque de blessure.

Référence : 062735	L'unité	Prix T.T.C : 28,90€
--------------------	---------	---------------------

VESTES LESTÉES



Livrée avec les lests amovibles +

à partir de TTC  
**49,90€**

Permet un travail efficace de renforcement musculaire en faisant supporter au sportif une surcharge. Ceinture ajustable par auto-agrippant (veste 10Kg) ou par clips (veste 5Kg).

Référence : 062767	Veste 5 kg (l. 36cm. H. 36cm.)	Prix T.T.C : 49,90€
Référence : 062736	Veste 10 kg (l. 44cm. H.55cm.)	Prix T.T.C : 59,90€

MÉDECINE BALL GONFLABLE



Faible rebond +

à partir de TTC **19,90€**

Médecine Ball gonflable, excellente prise en main grâce à son revêtement caoutchouc granuleux. Vous permettra de réaliser tous vos exercices de musculation et d'entraînement en toute sécurité.

Référence : 021021	1 kg. / jaune	Ø 18cm.	Prix T.T.C : 19,90€
Référence : 021022	2 kg. / vert	Ø 19cm.	Prix T.T.C : 25,60€
Référence : 021023	3 kg. / rouge	Ø 22,6cm.	Prix T.T.C : 32,50€
Référence : 021024	4 kg. / bleu	Ø 22,6cm.	Prix T.T.C : 38,80€
Référence : 021025	5 kg. / orange	Ø 23cm.	Prix T.T.C : 44,90€

MÉDECINE BALL SOUPLE GONFLABLE



à partir de TTC **14,90€**

Médecine ball souple et gonflable, idéal pour vos exercices de musculation et d'entraînement. Matière souple et agréable pour une meilleure prise en main.

Référence : 044025	1kg. - jaune	Ø 23cm.	Prix T.T.C : 14,90€
Référence : 044026	2kg. - vert	Ø 23cm.	Prix T.T.C : 15,90€
Référence : 044027	3kg. - bleu	Ø 23cm.	Prix T.T.C : 18,90€
Référence : 044028	4kg. - rouge	Ø 23cm.	Prix T.T.C : 21,80€
Référence : 044029	5kg. - violet	Ø 23cm.	Prix T.T.C : 24,20€

MÉDECINE BALL AVEC DOUBLES POIGNÉES



à partir de TTC **29,90€**

Médecine ball PVC avec 2 poignées permettant de varier la prise en main et donc les exercices. Touché soft et agréable.

Référence : 021017	4kg. - jaune	Ø 25cm.	Prix T.T.C : 29,90€
Référence : 021018	6kg. - vert	Ø 25cm.	Prix T.T.C : 35,90€
Référence : 021019	8kg. - rouge	Ø 25cm.	Prix T.T.C : 44,90€
Référence : 021020	10kg. - bleu	Ø 25cm.	Prix T.T.C : 47,90€

MÉDECINE BALL GEL SEA



Surface striée

à partir de TTC **17,90€**

Très souple, prise en main exceptionnelle. Très polyvalente, gonflable.

Référence : 021050	1 kg. / Jaune	Ø 15cm.	Prix T.T.C : 17,90€
Référence : 021051	2 kg. / Vert	Ø 17cm.	Prix T.T.C : 23,90€
Référence : 021052	3 kg. / Rouge	Ø 19cm.	Prix T.T.C : 29,90€
Référence : 021053	4 kg. / Bleu	Ø 21cm.	Prix T.T.C : 38,90€
Référence : 021054	5 kg. / Noir	Ø 23cm.	Prix T.T.C : 46,90€

KIT RENFORCEMENT MUSCULAIRE



Ce kit se compose de :

- 5 Nattes (réf 043018)
- 2 Médecines ball 3kg (réf 021023)
- 2 Médecines ball 4kg (réf 021024)
- 2 Médecines ball 5kg (réf 021025)
- 1 Lot de 4 flat bands (réf 044030)
- 1 Lot de 3 mini bandes (réf 044023)
- 2 Steps 68x28cm/2 hauteurs (réf 044101)
- 2 Disques à picot (réf 044073)
- 5 cordes à sauter fluo 2,75m (réf 044063b)

Référence : 044134

Le kit

Prix T.T.C : 356,90€

BANDES ÉLASTIQUES FITNESS



Poignée centrale 30 cm +



Livré avec poster d'exercices +

à partir de **11,60€** TTC

Bandes élastiques de force tissées disponibles en 7kg, 10kg, 15kg, 20kg et 30kg. Munie de 6 poignées de 12 cm numérotées et d'une poignée centrale de 30 cm pour un meilleur passage des pieds et des mains, l'élastique mesurant plus d'un mètre, celui-ci vous permet de travailler avec une amplitude allant des pieds jusqu'au dessus des bras. Livré avec son poster Mode d'Emploi proposant + de 40 exercices.

Référence : 044080C	7 kg.	orange-noir	Prix T.T.C : 11,60€
Référence : 044080	10 kg.	turquoise-anthracite	Prix T.T.C : 13,30€
Référence : 044080A	15 kg.	gris-turquoise	Prix T.T.C : 13,30€
Référence : 044080B	20 kg.	anthracite-turquoise	Prix T.T.C : 16,50€
Référence : 044080D	30 kg.	noir-blanc	Prix T.T.C : 17,50€

POWER BAND / BANDES ÉLASTIQUES DE RÉSISTANCE



à partir de **8,90€** TTC

Bande de résistance en boucle fermée. Matière en latex permettant son élasticité, utilisée pour différents exercices de renforcement musculaire.

Référence : 044058	Force faible	Larg. 1,3 cm	Bleu foncé	Prix T.T.C : 8,90€
Référence : 044059	Force moyenne	Larg. 1,9 cm	Grise	Prix T.T.C : 11,90€
Référence : 044060	Force forte	Larg. 2,2 cm	Noir	Prix T.T.C : 12,90€
Référence : 044061	Force extra-forte	Larg. 2,9 cm	Rouge	Prix T.T.C : 18,90€

FLAT BANDS / LOT DE 4 BANDES LATEX



à partir de **9,90€** TTC

Set de 4 bandes de tension différentes livrées dans leur sac de transport et utilisées aussi bien en renforcement musculaire, Pilates, rééducation ou à l'échauffement. Leur longueur de 50cm (25cm à plat) et leur largeur de 5cm, leur procurent un confort maximal, notamment au niveau des cuisses et des chevilles. Coloris jaune, rouge, bleu et vert

Référence : 044030	Le set	Prix T.T.C : 9,90€
--------------------	--------	--------------------

BANDES LATEX



à partir de **3,90€** TTC

Bande latex large de 15cm. D'une très grande élasticité, la surface évite de coller. Conseillée en musculation et en rééducation. 3 résistances disponibles selon le degré de difficulté.

Référence : 044004	faible / turquoise	Prix T.T.C : 3,90€
Référence : 044005	moyenne / gris	Prix T.T.C : 4,90€
Référence : 044006	forte / noir	Prix T.T.C : 5,90€

GYM TUBE



à partir de **7,50€** TTC

Gym tube en latex. Idéal pour le travail de renforcement musculaire. Existe en 3 forces : light, medium et strong.

Référence : 044001	Light / Jaune	Prix T.T.C : 7,50€
Référence : 044002	Medium / Bleu	Prix T.T.C : 8,20€
Référence : 044003	Strong / Rouge	Prix T.T.C : 9,00€

LOT DE 3 MINI BANDES



à partir de **11,90€** TTC

Permet de réaliser tous les exercices d'échauffement et de renforcement musculaire. Les 3 forces (light/medium/strong) vous aideront à adapter l'exercice en fonction de vos capacités. Élastiques tissées très confortables pouvant être utilisées partout et lavable en machine.

Référence : 044023	Le lot de 3	Prix T.T.C : 11,90€
--------------------	-------------	---------------------

## CORDES À SAUTER

### CORDE À SAUTER FITNESS

SPORTi



+ Longueur ajustable

POIDS 100 g LONGUEUR 2,80 m TTC 6,40€

Etudiée pour un entraînement régulier, ses poignées moulées avec roulements en acier offrent une adhérence parfaite et un bon mouvement, garantissant ainsi une oscillation constante. Longueur ajustable. Coloris des poignées : noir.

Référence : 044040B L'unité Prix T.T.C : 6,40€

### CORDE À SAUTER POIGNÉES BOIS

SPORTi



LONGUEUR 2,80 m TTC 5,90€

Corde nylon pour un usage initiation. Très robuste grâce aux poignées bois.

Référence : 044035 L'unité Prix T.T.C : 5,90€

### CORDE À SAUTER VITESSE

SPORTi



+ Longueur ajustable

LONGUEUR 3 m TTC 16,90€

Corde à sauter avec poignées en aluminium antidérapantes pour une meilleure prise en main. Câble en acier gainé protégé par un revêtement en PVC pour un maximum de vitesse. Système de roulement à bille à l'intérieur des poignées. Idéal pour les entraînements de cross training. Longueur ajustable. Coloris : Noire.

Référence : 044039 L'unité Prix T.T.C : 16,90€

### CORDE À SAUTER FITNESS LESTÉE

SPORTi



+ Longueur ajustable

LONGUEUR 2,75 m TTC 12,90€

Corde à sauter avec poignées ergonomiques en mousse. Poids ajustable grâce à 2 lests de 230gr chacun. Longueur ajustable (longueur max 2,75m).

Référence : 044099 L'unité Prix T.T.C : 12,90€

### CORDE À SAUTER FLUO 2,75M

SPORTi



+ Longueur ajustable

+ Livré dans un boîtier plastique

TTC 3,10€

Fluo unicolore plastique. Disponible en 4 coloris : jaune, bleu, vert et rouge.

Référence : 044036B 2,75m. Prix T.T.C : 3,10€

### CORDE À SAUTER FLUO 2,20M

SPORTi



+ Longueur ajustable

+ Livré dans un sachet plastique

TTC 2,90€

Fluo unicolore plastique. Disponible en 4 coloris : jaune, bleu, vert et rouge.

Référence : 044089 2,20m. Prix T.T.C : 2,90€

### CORDE DE GYMNASTIQUE

SPORTi



DIAMÈTRE 10 mm à partir de TTC 3,50€

Corde tressée en polypropylène brillant. Bleu / Vert / Jaune / Rouge / Orange

Référence : 044092A 3m Prix T.T.C : 3,50€

Référence : 044092B 5m Prix T.T.C : 6,30€

Référence : 044092C 10m Prix T.T.C : 11,70€

### LOT DE 4 CORDES INITIATION

SPORTi

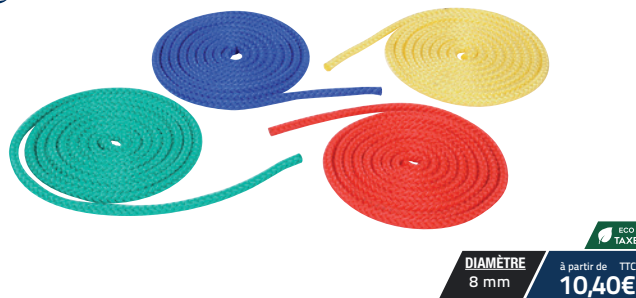

DIAMÈTRE 8 mm à partir de TTC 10,40€

Lot de 4 cordes d'initiation, corde tressée en nylon pour les premiers sauts. Bleu / Vert / Jaune / Rouge

Référence : 044056 2,5m. Prix T.T.C : 10,40€

Référence : 044095 3m. Prix T.T.C : 11,50€



Plus grande résistance à l'abrasion grâce à son procédé d'encollage artisanal.

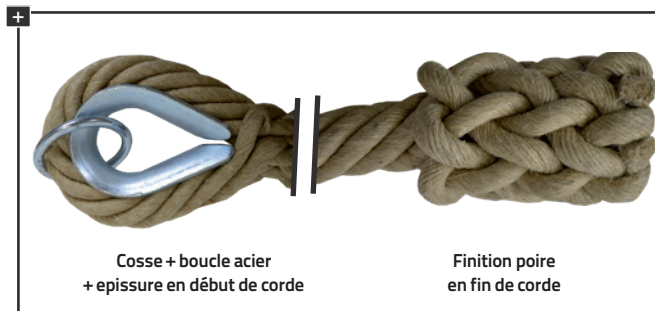

Septain (6 torons + 1 âme) :  
- Meilleure prise en main  
- Meilleur rendu esthétique



Longueur à la demande

Corde lisse en chanvre naturel



Référence	Désignation	Diamètre	Prix TTC du 1er mètre (avec anneau + cosse)	Prix TTC au mètre linéaire supplémentaire
Référence : 060159	Corde lisse chanvre	30 mm	59,50€	21,10€
Référence : 060161	Corde lisse chanvre	35 mm	80,60€	27,50€
Référence : 060162	Corde lisse chanvre	40 mm	88,80€	35,40€

Corde à noeuds en chanvre naturel



Référence	Désignation	Diamètre	Prix TTC du 1er mètre (avec anneau + cosse)	Prix TTC au mètre linéaire supplémentaire
Référence : 060164	Corde à noeuds en chanvre	22 mm	56,20€	16,50€

GANTS DE BOXE

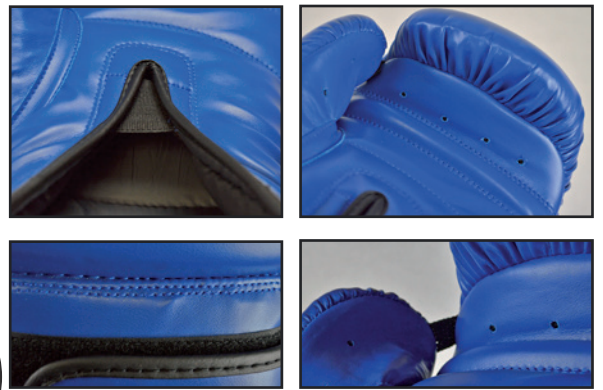

ECO TAXE  
TTC  
**24,90€**

Gants d'entraînement et d'initiation. Matière extérieure en polyuréthane souple et résistant. Fermeture du gant par bande auto-agrippante et élastique de maintien. Pouce attaché anti-retournement. Rembourrage mousse. Vendus à la paire. Coloris : Bleu ou Rouge. Tailles disponibles : 6oz, 8oz, 10oz, 12oz. Non soumis à la norme EPI.

Référence : 059547

La paire

Prix T.T.C : 24,90€

• CASQUE MULTIBOXE JUNIOR



POIDS	LARGEUR	HAUTEUR	ECO TAXE TTC
350 g	22 cm	24 cm	<b>36,90€</b>

Matière en mousse et PVC. Réglable grâce au système de serrage par auto-agrippant. Très confortable. Taille Junior. Coloris : Bleu ou Rouge. Soumis à la norme EPI.

Référence : 059551

L'unité

Prix T.T.C : 36,90€

• CASQUE DE PROTECTION SÉNIOR



ECO TAXE  
TTC  
**19,90€**

Matière extérieure en polyuréthane souple et résistant. Réglable grâce au système de serrage par auto-agrippant. Très confortable. Taille Senior. Coloris : Bleu ou Rouge. Soumis à la norme EPI.

Référence : 059550

Sénior

Prix T.T.C : 19,90€

PATTES D'OURS



ECO TAXE  
TTC  
**29,90€**

Matière extérieure en polyuréthane souple et résistant. Système de serrage par auto-agrippant. Maintien par gant cousu. Vendues à la paire. Coloris : Noir. Soumis à la norme EPI.

Référence : 059548

L'unité

Prix T.T.C : 29,90€

• PAO RECTANGULAIRE



POIDS	LARGEUR	HAUTEUR	ECO TAXE TTC
≈ 610 g	20 cm	30 cm	<b>36,90€</b>

Revêtement vinyle, mousse haute densité. Protection de la main au niveau de la poignée. Le bras est maintenu par un large élastique. Soumis à la norme EPI.

Référence : 059518

L'unité

Prix T.T.C : 36,90€



## • CEINTURE DE KARATÉ

**S**SPORTI



Rouleau de 50m <sup>+</sup>



### COLORIS CEINTURES KARATÉ

	Blanc / 1 Trait rouge		Vert / 1 Trait Rouge
	Blanc / Jaune		Vert / Bleu
	Jaune / 1 Trait Rouge		Bleu / 1 Trait Rouge
	Jaune / Orange		Marron / Bleu
	Orange / 1 Trait Rouge		Marron / 1 Trait Rouge
	Orange / Vert		Noir / 1 Trait Rouge

TTC **36,50€**

Sangle pour karaté 100% coton en rouleau de 50m.

Référence : 052001K

Prix T.T.C : 36,50€

## • CEINTURE DE JUDO

**S**SPORTI



Rouleau de 50m <sup>+</sup>



### COLORIS CEINTURES JUDO

	Blanc		Vert
	Blanc / 1 Trait Jaune		Vert / Bleu
	Blanc / 2 Traits Jaune		Bleu
	Blanc / Jaune		Bleu / Marron
	Jaune		Rouge
	Jaune / Orange		Marron
	Orange		Noir
	Orange / Vert		

TTC **36,50€**

Sangle pour judo 100% coton en rouleau de 50m.

Référence : 052001J

Prix T.T.C : 36,50€

## • KIMONO KARATÉ ENFANT ÉVOLUTIF

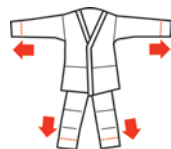

TTC **31,00€**

Le kimono qui grandit avec votre enfant. Ourlet détachable pour allonger la longueur de veste et de pantalon. Toile 100% coton lisse, 180g/m<sup>2</sup> environ. Fourni sans ceinture.

Référence : 051012	Taille 90/100	Prix T.T.C : 31,00€
Référence : 051012	Taille 100/110	Prix T.T.C : 31,00€
Référence : 051012	Taille 110/120	Prix T.T.C : 31,00€
Référence : 051012	Taille 120/130	Prix T.T.C : 31,00€
Référence : 051012	Taille 130/140	Prix T.T.C : 31,00€
Référence : 051012	Taille 140/150	Prix T.T.C : 31,00€
Référence : 051012	Taille 150/160	Prix T.T.C : 31,00€

## • KIMONO JUDO ENFANT ÉVOLUTIF

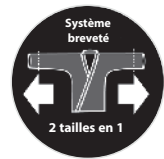
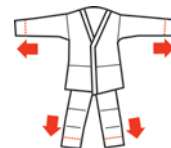

TTC **31,00€**

Le Kimono qui grandit avec votre enfant. Ourlet détachable pour allonger la longueur de veste et de pantalon. Toile New micro grain de riz 100% coton, 250g/m<sup>2</sup> environ. Bandes tissées dégradées. Fourni sans ceinture.

Référence : 051013	Taille 90/100	Prix T.T.C : 31,00€
Référence : 051013	Taille 100/110	Prix T.T.C : 31,00€
Référence : 051013	Taille 110/120	Prix T.T.C : 31,00€
Référence : 051013	Taille 120/130	Prix T.T.C : 31,00€
Référence : 051013	Taille 130/140	Prix T.T.C : 31,00€
Référence : 051013	Taille 140/150	Prix T.T.C : 31,00€
Référence : 051013	Taille 150/160	Prix T.T.C : 31,00€

## TATAMIS

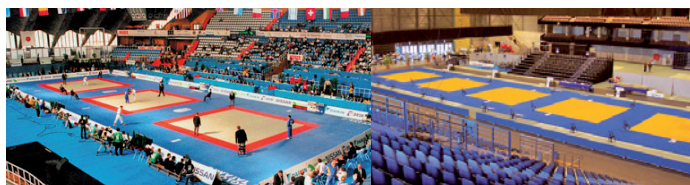

Tous nos modèles de Tatamis sont disponibles en différentes dimensions, épaisseurs, couleurs, matières et en versions antidérapantes ou non. Pour toutes demandes, merci de préciser : les dimensions, l'épaisseur, la matière, les couleurs, version antidérapant ou non.

<b>Dimensions :</b>	<b>Épaisseurs :</b>	<b>Couleurs et matières :</b>
2000x1000mm.	30mm.	<b>Vinyle</b> (Gris, Jaune, Noir, Vert pomme, Bleu, Rouge)
1500x1000mm.	40mm.	<b>Coton</b> (Vert, Rouge, Bleu, Kaki, Orange)
1000x1000mm.	50mm.	<b>MMA</b> (Bleu, Gris, Rouge, Noir).
	60mm.	

## TAPIS PUZZLE

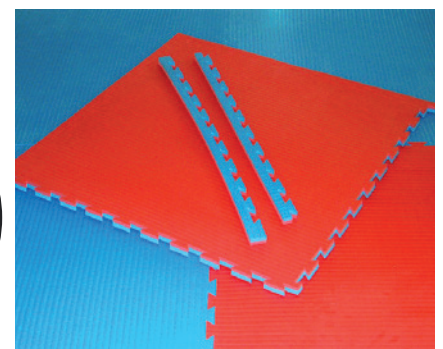
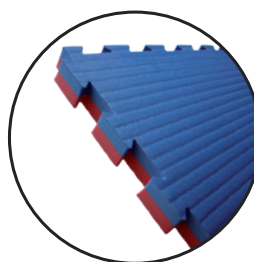

Matière : Mousse de polyéthylène de type EVA à cellules fermées. Finition mousse : Grainage Type Grain de riz sur les recto et verso. Dimensions plaques de 100x100cm. Accessoires : 4 bordures de finition livrées avec chaque plaque. Coloris : Réversible Bleu/Rouge. Existe en 2 épaisseurs : 22mm. et 40mm.

PAIRE DE MASSUES

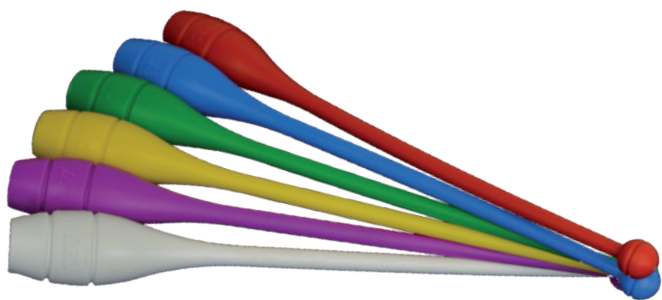

à partir de TTC  
**6,90€**

Paire de massues, matière plastique. Destiné à l'entraînement. Disponible en blanc, bleu, jaune, rouge, vert et violet.

<b>Référence : 033120</b>	Initiation	90 gr. / L. 34 cm.	Prix T.T.C : 6,90€
<b>Référence : 033121</b>	Entraînement	110 gr. / L. 41cm.	Prix T.T.C : 7,90€
<b>Référence : 033122</b>	Compétition	160 gr. / L. 45 cm.	Prix T.T.C : 9,50€

LOT DE 5 BALLONS MANIPULATION



POIDS 100 g / DIAMÈTRE 18 cm / TTC **40,90€**

Ballons d'éveil gonflables en plastique brillant souple et léger, pour lancer et faire rouler à une ou deux mains. Coloris assortis.

<b>Référence : 033139</b>	Lot de 5	Prix T.T.C : 40,90€
---------------------------	----------	---------------------

BALLON D'ENTRAÎNEMENT



POIDS 300 g / DIAMÈTRE 16 cm / TTC **9,40€**

Ballon en plastique brillant avec valve en caoutchouc, finition brillante. Disponible en 4 coloris.

<b>Référence : 033137</b>	L'unité	Prix T.T.C : 9,40€
---------------------------	---------	--------------------

BALLON DE COMPÉTITION



POIDS 400 g / DIAMÈTRE 19 cm / TTC **12,60€**

Ballon en plastique brillant avec valve en caoutchouc, finition brillante. Disponible en 4 coloris.

<b>Référence : 033138</b>	L'unité	Prix T.T.C : 12,60€
---------------------------	---------	---------------------

RUBAN D'ÉVEIL



LONGUEUR 1,60 m / TTC **9,50€**

Existe en 6 coloris : vert, jaune, bleu, orange, violet et rouge.

<b>Référence : 033117</b>	1,6m.	Prix T.T.C : 9,50€
---------------------------	-------	--------------------

RUBAN D'ENTRAÎNEMENT



LONGUEUR 4 m / TTC **12,50€**

Existe en 6 coloris : vert, jaune, bleu, orange, violet et rouge.

<b>Référence : 033140</b>	4m.	Prix T.T.C : 12,50€
---------------------------	-----	---------------------

BÂTON DE BOIS



DIAMÈTRE 23 mm / à partir de TTC **3,90€**

Bâton en bois tourné poli, utilisé pour les échauffements en salle. Disponible en 4 longueurs.

<b>Référence : 033115A</b>	L. 80 cm.	L'unité	Prix T.T.C : 3,90€
<b>Référence : 033115B</b>	L. 100 cm.	L'unité	Prix T.T.C : 4,20€
<b>Référence : 033115C</b>	L. 120 cm.	L'unité	Prix T.T.C : 4,90€
<b>Référence : 033115E</b>	L. 140 cm.	L'unité	Prix T.T.C : 5,20€

# Sports d'eau



Textile Swind	130
Bonnets de bain, pince nez et bouchons d'oreilles	131
Palmes et lunettes	132
Matériels d'entraînement natation	133
Water-polo et bouée grand large	134

À DÉCOUVRIR



P.132



P.133



P.134

BOXER GARÇON



TTC  
13,90€

Composition : 80% polyamide, 20% élasthanne.  
Coloris Noir/Orange  
Tailles disponibles : 4/6 - 6/8 - 8/10 - 10/12 - 12/14 ans).

Référence : 041074

Prix T.T.C : 13,90€

MAILLOT DE BAIN GARÇON



TTC  
10,90€

Composition : 80% polyamide, 20% élasthanne  
Coloris Noir/Orange  
Tailles disponibles : 4/6 - 6/8 - 8/10 - 10/12 - 12/14 ans).

Référence : 041075

Prix T.T.C : 10,90€

MAILLOT FILLE



TTC  
20,90€

Composition : 80% polyamide, 20% élasthanne.  
Coloris disponibles : Noir/Rose (4/6 - 6/8 - 8/10 - 10/12 - 12/14 ans).

Référence : 041073

Prix T.T.C : 20,90€

MAILLOT AQUAGYM FEMME



TTC  
24,90€

Composition : 80% polyamide, 20% élasthanne.  
Tailles disponibles : 36/38 - 38/40 - 40/42 - 42/44 - 44/46  
Coloris disponible : Noir/Rose.

Référence : 041071

Prix T.T.C : 24,90€

BOXER HOMME



TTC  
19,90€

Composition : 80% polyamide, 20% élasthanne  
Tailles disponibles : S - M - L - XL - XXL  
Coloris disponible : Noir/Orange.

Référence : 041077

Prix T.T.C : 19,90€

MAILLOT DE BAIN HOMME



TTC  
14,90€

Composition : 80% polyamide, 20% élasthanne  
Coloris disponibles :  
Noir/Orange (M - L - XL).

Référence : 041076

Prix T.T.C : 14,90€

**BONNET POLYESTER ENFANT**

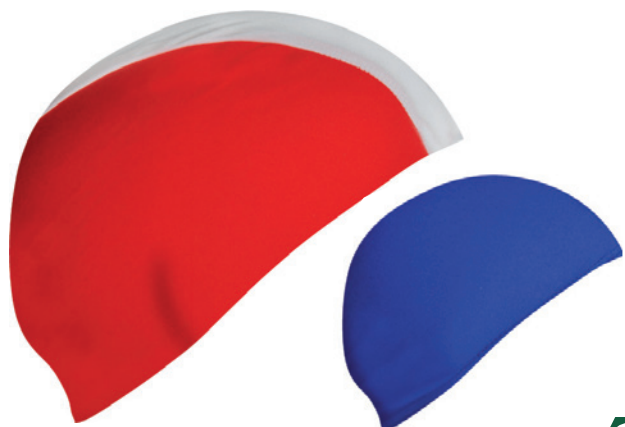

eco TAXE  
TTC  
**2,60€**

100% polyester double épaisseur. Elastique renforcé pour un meilleur maintien. Coloris disponibles : Bleu roy - Rouge rayé blanc.

Référence : 041091 L'unité Prix T.T.C : 2,60€

**BONNET SILICONE 33G**



eco TAXE  
TTC  
**3,50€**

Silicone 33g. Coloris disponibles : Bleu - Blanc - Noir - Rouge.

Référence : 041090 L'unité Prix T.T.C : 3,50€

**BONNET POLYESTER ADULTE**



eco TAXE  
TTC  
**2,90€**

Polyester, élastique renforcé pour un meilleur maintien. Coloris disponibles : Bleu roy/Blanc - Bleu nuit - Noir rayé bleu.

Référence : 041088 L'unité Prix T.T.C : 2,90€

**BONNET SILICONE 51G**

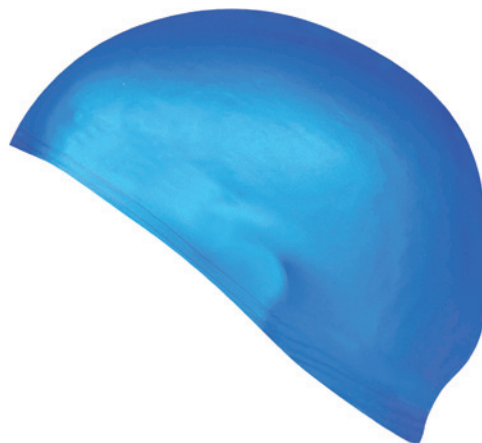

eco TAXE  
TTC  
**4,30€**

Silicone 51g. Coloris disponibles : Bleu - Noir.

Référence : 041089 L'unité Prix T.T.C : 4,30€

**BRASSARDS NATATION**



eco TAXE  
TTC  
**9,50€**

Brassards avec valve anti rejet d'air.

Référence : 041093 Prix T.T.C : 9,50€

**BOUCHONS D'OREILLES**



Boite de rangement +

eco TAXE  
TTC  
**3,60€**

Bouchons d'oreilles en silicone avec boîte de rangement.

Référence : 041101 Prix T.T.C : 3,60€

**PINCE NEZ**

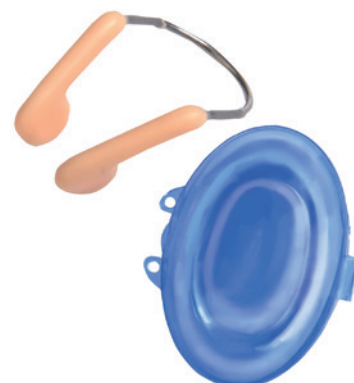

Boite de rangement +

eco TAXE  
TTC  
**3,60€**

Couleur chair. Boîte de rangement.

Référence : 041097 Prix T.T.C : 3,60€

LUNETTES STANDARD ADULTE



ECO TAXE  
TTC  
10,90€

Avec réglage facile. Joints de confort en silicone, élastique en silicone, pont de nez réglable. Coloris disponibles : Transparent.

Référence : 041082 L'unité Prix T.T.C. : 10,90€

LUNETTES STANDARD ENFANT



ECO TAXE  
TTC  
9,90€

Contour des yeux et élastique en silicone. Séparation de nez réglable. Coloris disponibles : Bleu.

Référence : 041086 L'unité Prix T.T.C. : 9,90€

LUNETTES ENTRAÎNEMENT



ECO TAXE  
TTC  
11,90€

Contour des yeux et élastique silicone. Traitement antibuée, lunettes monobloc. Coloris assortis (Noir ou Gris).

Référence : 041081 L'unité Prix T.T.C. : 11,90€

LUNETTES ENTRAÎNEMENT ENFANT



ECO TAXE  
TTC  
10,90€

Contour des yeux et élastique silicone. Traitement antibuée lunettes monobloc. Coloris disponibles : Orange / Noir - Vert / Bleu.

Référence : 041084 L'unité Prix T.T.C. : 10,90€

PAIRE D'HALTÈRES VINYLE



ECO TAXE  
à partir de TTC  
6,10€

Référence : 044069	2 x 0,5kg	Rouge	Prix T.T.C. : 6,10€
Référence : 044063	2 x 1kg	Bleu	Prix T.T.C. : 11,70€
Référence : 044064	2 x 1,5kg	Vert	Prix T.T.C. : 16,90€
Référence : 044065	2 x 2kg	Rose	Prix T.T.C. : 22,90€
Référence : 044066	2 x 3kg	Gris	Prix T.T.C. : 33,90€
Référence : 044067	2 x 4kg	Jaune	Prix T.T.C. : 45,90€
Référence : 044068	2 x 5kg	Noir	Prix T.T.C. : 56,90€

SET DE 4 CERCEAUX LESTÉS

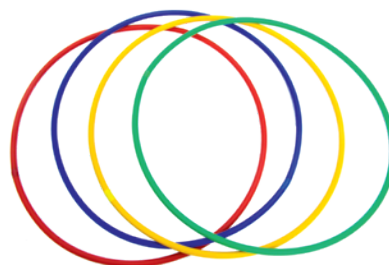

ECO TAXE  
DIAMÈTRE  
72 cm  
TTC  
49,90€

Set de 4 cerceaux lestés. de 4 couleurs différentes. Les cerceaux tiennent verticalement debout dans le fond de la piscine.

Référence : 041035 Le set Prix T.T.C. : 49,90€

SET DE 6 DISQUES LESTÉS



ECO TAXE  
TTC  
8,10€

Set de 6 disques perforés et numérotés. De différentes couleurs, ils incluent un poids d'un côté afin de s'immerger rapidement.

Référence : 041032 Le set Prix T.T.C. : 8,10€

SET DE 5 ANNEAUX LESTÉS



ECO TAXE  
TTC  
9,90€

Set de 5 anneaux lestés de plongée souple. Numérotés et de couleurs variées, ils incluent un poids d'un côté afin de s'immerger rapidement.

Référence : 041034 Le set Prix T.T.C. : 9,90€

SET DE 5 BÂTONS LESTÉS



ECO TAXE  
TTC  
9,50€

Set de 5 bâtons lestés, de couleurs différentes et numérotés. En matière PVC.

Référence : 041033 Le set Prix T.T.C. : 9,50€

PLANCHE TRAINING



LONGUEUR	LARGEUR	HAUTEUR	TTC
43 cm	27 cm	3,8 cm	<b>11,90€</b>

Planche de natation souple avec prise en main. En mousse PE et de forme anatomique.

Référence : 041010 L'unité Prix T.T.C : 11,90€

PULL BUOY

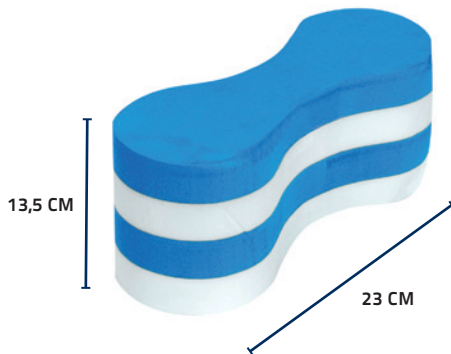

LARGEUR	HAUTEUR	TTC
23 cm	13 cm	<b>8,50€</b>

Pull buoy en mousse. Soutien du corps pour des mouvements fait avec les bras. À positionner entre les cuisses. Coloris assortis.

Référence : 041007 L'unité Prix T.T.C : 8,50€

FRITE DE NATATION

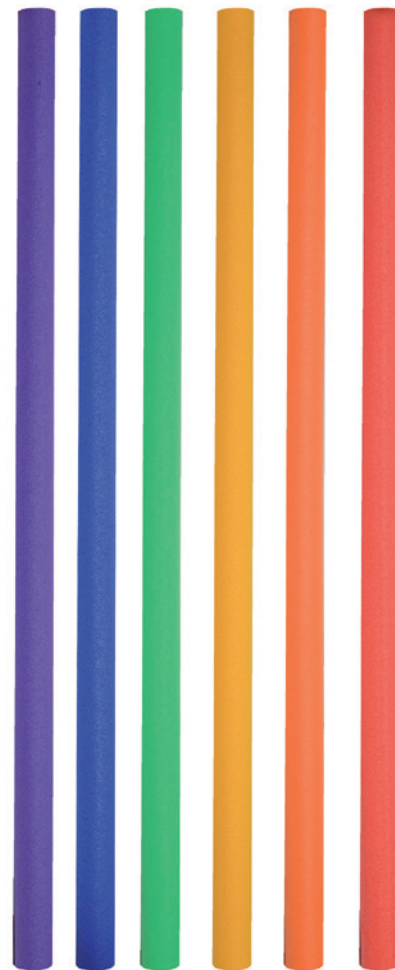

DIAMÈTRE	LONGUEUR	TTC
6,5 cm	160 cm	<b>5,30€</b>

Frite de natation en polystyrène expansible. 6 coloris au choix (Jaune, Rouge, Bleu, Violet, Orange ou Vert).

Référence : 041036 L'unité Prix T.T.C : 5,30€

• AQUASTEP



LONGUEUR	LARGEUR	HAUTEUR	TTC
67 cm	35 cm	19 cm	<b>99,90€</b>

Step en polypropylène spécialement conçu pour l'aquagym et le fitness en milieu aquatique. Muni de 8 ventouses en silicone, il tient parfaitement sur tous les fonds lisses de piscine. Possibilité de lester le step si les ventouses ne suffisent pas (par exemple si le fond de piscine est fait de petits carreaux de type mosaïque).

Référence : 044100 L'unité Prix T.T.C : 99,90€

PALMES COURTES



TTC
<b>49,90€</b>

Palmes courtes pour natation sportive. Facile à enfiler, confort extrême et excellent maintien. Ajustement de la taille sur le côté et à l'arrière. Permet d'avancer plus vite. Composition 100% silicone. Coloris bleu et noir. Disponible en 3 tailles : S (34-38) / M (39-43) / L (44-48)

Référence : 041113 La paire Prix T.T.C : 49,90€

CEINTURE ENFANT

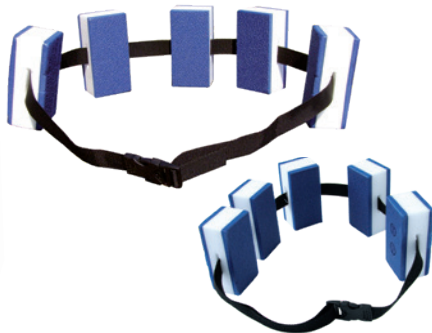

Flotteur 3-6 ans		Flotteur 6-12 ans	
ep	5 cm	ep	5 cm
l.	6 cm	l.	7 cm
L.	12 cm	L.	14 cm

TTC
<b>14,50€</b>

Composée de 5 flotteurs amovibles en mousse de haute flottabilité, montée sur sangle avec fermeture clip. De coloris bleu/blanc/bleu.

Référence : 041011 3-6 ans Prix T.T.C : 14,50€

Référence : 041012 6-12 ans Prix T.T.C : 15,50€

CEINTURE AQUATIQUE



Flotteur	
ep	35 mm
l.	22 cm
L.	74 cm

TTC
<b>23,90€</b>

Ceinture à flotteur monobloc assurant la tenue verticale dans l'eau. Utilisation aisée pour les personnes de + de 70kg.

Référence : 042003 L'unité Prix T.T.C : 23,90€

BUT FLOTTANT DE WATER-POLO



Dimensions	
H.	67 cm
I.	70 cm
L.	90 cm

eco TAXE  
TTC  
**74,90€**

Structure flottante en tube aluminium avec flotteurs et filet.

Référence : 041044 L'unité Prix T.T.C : 74,90€

PANIER DE BASKET FLOTTANT



Panier  
Ø 46 cm

eco TAXE  
DIAMÈTRE 64 cm HAUTEUR 52 cm  
TTC  
**34,90€**

Panier flottant en PVC. Structure de tubes en plastique flexible avec flotteur en mousse et filet.

Référence : 041046 L'unité Prix T.T.C : 34,90€

BALLON DE WATER-POLO



eco TAXE  
POIDS 450 g DIAMÈTRE 21 cm  
TTC  
**14,90€**

Ballon de water-polo en caoutchouc. Idéal pour l'initiation, l'entraînement et les scolaires. Taille 5.

Référence : 041049 L'unité Prix T.T.C 14,90€

FILET DE BUT DE WATER-POLO



eco TAXE  
TTC  
**20,90€**

Filet de but water-polo (300x90cm) tressé en nylon blanc 2 mm, maille simple 100 mm. Profondeur 0,50 m.

Référence : 065204 L'unité Prix T.T.C : 20,90€

• BOUÉE GRAND LARGE



eco TAXE  
DIAMÈTRE 25 cm LONGUEUR 43 cm  
TTC  
**22,90€**

Bouée «grand large» à mettre aux extrémités ou en intermédiaire des lignes de délimitation sur plan d'eau (lac ou bord de mer).

Référence : 041107 L'unité Prix T.T.C 22,90€





# Sports de raquettes

Tennis de Table	136
Badminton	138
Kit badminton, beachminton et speedminton	140
Tennis	141
Chariots à balles, kits mini-tennis et afficheur de score	144

À DÉCOUVRIR



P.137



P.138



P.144

**RAQUETTE TOPSPIN ★**



Raquette idéale pour débuter la pratique du tennis de table loisir/vacances, revêtement picots extérieurs.

Référence : 014055 L'unité Prix T.T.C : 3,40€

**KIT 20 RAQUETTE TOPSPIN ★**



Lot de 20 raquettes Topspin + 1 sac à raquettes réf 014043.

Référence : 014049 Le kit Prix T.T.C : 79,90€

**RAQUETTE SHOOTER ★★**



Raquette pour ceux qui pour commencer à jouer dans un club, revêtement avec picots intérieurs et mousse 1,5mm. 1 côté rouge et 1 côté noir.

Référence : 014056 L'unité Prix T.T.C : 5,00€

**KIT20 RAQUETTE SHOOTER ★★**



Lot de 20 raquettes Shooter + 1 sac à raquettes réf 014043.

Référence : 014050 Le kit Prix T.T.C : 107,60€

**RAQUETTE FIGHTER ★★★**



Raquette privilégiant le contrôle et la technique de jeu, revêtement ITTF avec picots intérieurs et mousse 1,8mm.

Référence : 014054 L'unité Prix T.T.C : 6,90€

**KIT 20 RAQUETTE FIGHTER ★★★**



Lot de 20 raquettes Fighter + 1 sac à raquettes réf 014043.

Référence : 014051 Le kit Prix T.T.C : 141,90€

**RAQUETTE HURRICANE ★★★★★**



Raquette dynamique idéale pour les joueurs en club et affiner votre technique, revêtement ITTF avec picots intérieurs et mousse 1.8mm.

Référence : 014058 L'unité Prix T.T.C : 9,80€

**KIT 20 RAQUETTE HURRICANE ★★★★★**



Lot de 20 raquettes Hurricane + 1 sac à raquettes réf 014043.

Référence : 014052 Le kit Prix T.T.C : 195,40€

PACK COLLECTIVITÉ SHOOTER ★★

**KIT** ~~103,80€~~ **97,70€** ECO TAXE

Composé de 12 raquettes SHOOTER avec sac de transport + 1 sac de 100 balles.  
 Référence : 014048 Pack collectivité Prix T.T.C : 97,70€  
 Référence : 014064 Sac de transport seul Prix T.T.C : 4,90€

PACK COLLECTIVITÉ FIGHTER ★★★

**KIT** ~~125,60€~~ **116,30€** ECO TAXE

Composé de 12 raquettes FIGHTER avec sac de transport + 1 sac de 100 balles.  
 Référence : 014065 Pack collectivité Prix T.T.C : 116,30€  
 Référence : 014064 Sac de transport seul Prix T.T.C : 4,90€

SET SHOOTER ★★

**12,50€** ECO TAXE

Set composé de 2 raquettes SHOOTER et de 2 balles. Livré dans sa housse de transport.

Référence : 014079 Le set Prix T.T.C : 12,50€

SET FIGHTER ★★★

**14,80€** ECO TAXE

Set composé de 2 raquettes FIGHTER et de 2 balles. Livré dans sa housse de transport.

Référence : 014078 Le set Prix T.T.C : 14,80€

SET RAQUETTE SOFT

**SPORTI** **29,90€** ECO TAXE  
 POIDS RAQUETTE 153 gr.

Set composé de 3 balles et 2 raquettes (1 rouge et 1 bleue) très résistantes aux chocs et aux intempéries (pluie et soleil). Le revêtement structuré et injecté en TPR facilite la prise en main et offre un très bon confort de jeu.

Référence : 014020 Le set Prix T.T.C : 29,90€

RAQUETTE PVC

**SPORTI** **3,50€** ECO TAXE

Idéale pour la pratique des joueurs débutants. Structure polyéthylène haute densité pour une raquette incassable et résistante à l'eau. Couleur : Rouge.

Référence : 014083 L'unité Prix T.T.C : 3,50€

BOÎTE DE 6 BALLEs ★★

**Balle** Ø 40mm **2,90€** ECO TAXE

Matière ABS. Diamètre 40mm. 2 étoiles.

Référence : 014053 Blanche Prix T.T.C : 2,90€

Référence : 014060 Orange Prix T.T.C : 2,90€

SAC DE 100 BALLEs

**Balle** Ø 40mm **38,90€** ECO TAXE

Matière ABS. Diamètre 40mm.

Référence : 014061 Blanche Prix T.T.C : 38,90€

Référence : 014062 Orange Prix T.T.C : 38,90€

POTEAUX / FILETS

**SPORTI** **20,90€** ECO TAXE

Fixation de table à pinces très résistantes. Filet en nylon noir avec bande blanche. Hauteur de filet fixe. Livré complet sous blister.

Réf : 014044 Poteaux et filet Prix T.T.C : 20,90€

MARQUEUR TENNIS DE TABLE PVC PLIABLE

**SPORTI** **39,90€** ECO TAXE

Dim. plié  
 l. 20 cm  
 L. 38 cm

Numérotation des points : 2 jeux de chiffres de 0 à 31 et 2 jeux de chiffres de 0 à 7.

Référence : 014080 L'unité Prix T.T.C : 39,90€

SAC SEUL TENNIS DE TABLE

**SPORTI** **18,90€** ECO TAXE

Lanières de renfort  
 LONGUEUR 62 cm  
 LARGEUR 26 cm  
 HAUTEUR 26 cm

Sac en toile nylon renforcé 600 deniers. Grand compartiment principal, ouverture en U pour ranger jusqu'à 40 raquettes. Poche sur face avant avec fermeture éclair. Poignées et bandoulière de transport ajustables et renforcées. Coloris : Noir. Livré sans raquette et sans balle / volant.

Référence : 014043 L'unité Prix T.T.C : 18,90€

Retrouvez tous nos filets de badminton à la page 202

SPORTi



RAQUETTES

Modèle	(1) SCHOOL 53	(2) SCHOOL 58	(3) DISCOVERY 61	(4) DISCOVERY 66	(5) HARD TRAINING	(6) EVOLUTION
Longueur	53 cm	58 cm	61 cm	66 cm	66 cm	66 cm
Cadre	Aluminium	Aluminium	Acier	Acier	Aluminium	Aluminium
Tige	Acier	Acier	Acier	Acier	Acier	Graphite
Poids	94gr.	98gr.	110gr.	110gr.	100gr.	95gr.
Grip et cordage	Grip polyuréthane et cordage multifilaments					
T	Renforcé	Renforcé	Renforcé	Renforcé	Renforcé	Intégré
Âge	6 - 10	8 - 12	8 - 12	12+ et SENIOR	12+ et SENIOR	12+ et SENIOR
Référence	Référence : 011069	Référence : 011070	Référence : 011071	Référence : 011072	Référence : 011073	Référence : 011075
PRIX TTC	8,80€	8,80€	8,80€	9,50€	9,90€	14,30€

TUBE 6 VOLANTS SCOLAIRES



18,90€

Résistant et avec une bonne qualité de vol, ce volant est idéal pour la découverte du badminton. Jupe nylon et embout mousse.

Référence : 011077

Prix T.T.C : 18,90€

TUBE DE 6 VOLANTS EMBOUT MOUSSE INITIATION

SPORTi



6,50€

Vitesse adaptée aux débutants. Embout mousse et jupe nylon.

Référence:011041

Blanc

Prix T.T.C : 6,50€

TUBE DE 6 VOLANTS D'ENTRAÎNEMENT

SPORTi



7,00€

Vitesse médium. Embout liège et jupe nylon.

Référence:011078

Blanc

Prix T.T.C : 7,00€

Référence:011086

Jaune fluo

Prix T.T.C : 7,00€

Retrouvez tous nos filets de badminton à la page 202

**KIT 20 RAQUETTES SCHOOL 53**



x 20

KIT
<del>205,90€</del> TTC
↓ ECO TAXE
<b>189,90€</b> TTC

Lot de 20 raquettes SCHOOL 53 + 1 sac à raquettes réf 011084.

Référence : 011030 Le kit Prix T.T.C : 189,90€

**KIT 20 RAQUETTES SCHOOL 58**



x 20

KIT
<del>205,90€</del> TTC
↓ ECO TAXE
<b>189,90€</b> TTC

Lot de 20 raquettes SCHOOL 58 + 1 sac à raquettes réf 011084.

Référence : 011031 Le kit Prix T.T.C : 189,90€

**KIT 20 RAQUETTES DISCOVERY 61**



x 20

KIT
<del>205,90€</del> TTC
↓ ECO TAXE
<b>189,90€</b> TTC

Lot de 20 raquettes DISCOVERY 61 + 1 sac à raquettes réf 011084.

Référence : 011032 Le kit Prix T.T.C : 189,90€

**KIT 20 RAQUETTES DISCOVERY 66**



x 20

KIT
<del>219,90€</del> TTC
↓ ECO TAXE
<b>199,90€</b> TTC

Lot de 20 raquettes DISCOVERY 66 + 1 sac à raquettes réf 011084.

Référence : 011033 Le kit Prix T.T.C : 199,90€

**KIT 20 RAQUETTES HARD TRAINING**



x 20

KIT
<del>227,90€</del> TTC
↓ ECO TAXE
<b>209,90€</b> TTC

Lot de 20 raquettes HARD TRAINING + 1 sac à raquettes réf 011084.

Référence : 011034 Le kit Prix T.T.C : 209,90€

**KIT 20 RAQUETTES EVOLUTION**



x 20

KIT
<del>315,90€</del> TTC
↓ ECO TAXE
<b>291,20€</b> TTC

Lot de 20 raquettes EVOLUTION + 1 sac à raquettes réf 011084.

Référence : 011035 Le kit Prix T.T.C : 291,20€

**SAC POUR RAQUETTES DE BADMINTON**



LONGUEUR	LARGEUR	HAUTEUR	TTC
80 cm	48 cm	33 cm	<b>29,90€</b>

Sac en toile nylon renforcé 600 deniers. Grand compartiment avec ouverture en U pour ranger facilement jusqu'à 40 raquettes de badminton. Poche latérale avec ouverture en U pour le rangement des tubes de volants (jusqu'à 10 tubes). Poignées et bandoulière de transport ajustable et renforcée. Coloris : marine. Livré sans raquette et sans balle.

Référence : 011084 L'unité Prix T.T.C : 29,90€

KIT BADMINTON PLIABLE



**+** Pratique et facile à installer

<b>LONGUEUR</b>	<b>HAUTEUR</b>	à partir de	TTC
3 m	1,50 m	<b>68,90€</b>	

Très stable grâce à son large piétement et sa structure en tube acier de 19mm. de diamètre. Très pratique et facile à installer, ce kit sera monté et démonté en 2 minutes. Livré avec filet PE 2mm. et sac de transport.

Référence : 011044  
Référence : 011044

L'unité  
À partir de 2

Prix T.T.C : 79,90€  
Prix T.T.C : 68,90€

• ENSEMBLE SPEEDBADMINTON SPEED 4400



**56,90€** TTC

Set composé de 2 raquettes aluminium 54,5cm / 165gr. et de 3 volants (1 volant «STARTER» plus lent et 2 volants «RACER» plus rapides).

Référence : 015006 Prix T.T.C : 56,90€

• ENSEMBLE BEACHMINTON SPEED 2200



**44,90€** TTC

Set composé de 2 raquettes badminton aluminium 54,5cm / 105gr. et de 3 volants (1 volant «STARTER» plus lent et 2 volants «RACER» plus rapides).

Référence : 015007 Prix T.T.C : 44,90€

• TUBE 6 VOLANTS SPEEDBADMINTON



**15,90€** TTC

Tube de 6 volants speedbadminton composé de 4 volants «RACER» plus rapides et 2 volants «STARTER» plus lents).

Référence : 011085 Prix T.T.C : 15,90€

Sports de raquettes

• BALLES STAGE 1



**x3**  
Livré en sachet de 3 balles

OU

**x36**  
Livré en sachet de 36 balles

**DIAMÈTRE**  
6,5 cm

**TTC**  
4,70€

La balle Stage 1 a la même taille qu'une balle de tennis standard mais un rebond et une vitesse légèrement inférieurs. Elle est adaptée au programme Galaxie Tennis niveau «Vert» pour les enfants à partir de 9 ans. Matière : feutre.

Référence : 012076 Le sachet de 3 Prix T.T.C : 4,70€  
Référence : 012051 Le sachet de 36 Prix T.T.C : 54,90€

• BALLES STAGE 2



**x3**  
Livré en sachet de 3 balles

OU

**x36**  
Livré en sachet de 36 balles

**DIAMÈTRE**  
6,5 cm

**TTC**  
4,70€

La balle Stage 2 a la même taille qu'une balle de tennis standard mais avec un faible rebond. Elle est adaptée au programme Galaxie Tennis niveau «Orange» pour les enfants à partir de 7 ans. Matière : feutre.

Référence : 012072 Le sachet de 3 Prix T.T.C : 4,70€  
Référence : 012052 Le sachet de 36 Prix T.T.C : 54,90€

• BALLES STAGE 3



**x3**  
Livré en sachet de 3 balles

OU

**x36**  
Livré en sachet de 36 balles

**DIAMÈTRE**  
7,5 cm

**TTC**  
4,70€

La balle Stage 3 est plus grosse et moins rapide qu'une balle de tennis standard. Elle est adaptée au programme Galaxie Tennis niveau «Rouge» pour les enfants à partir de 6 ans. Matière : feutre.

Référence : 012071 Le sachet de 3 Prix T.T.C : 4,70€  
Référence : 012053 Le sachet de 36 Prix T.T.C : 54,90€

• BALLES DE TENNIS CLUB - SEAU DE 36 BALLES



**TTC**  
65,90€

Seau de 36 balles de tennis sans pression entraînement.

Référence : 012077 le seau de 36 balles Prix T.T.C : 65,90€

• BALLES DE TENNIS CLUB - TUBE DE 3



**TTC**  
4,70€

Balles pressurisées +

Tube de 3 balles de tennis avec pression entraînement.

Référence : 012070 Le tube de 3 balles Prix T.T.C : 4,70€

BALLE	AGE	VITESSE	Ø	REBOND
Club	> 14	██████████	6,5 cm	
Stage 1	9-14	██████████	6,5 cm	
Stage 2	7-11	██████████	6,5 cm	
Stage 3	6-9	██████████	7,5 cm	

BALLES EN MOUSSE



7CM

9CM

Balles en mousse polyuréthane pour la découverte des jeux de raquettes.

Référence : 099241 La balle 7cm Prix T.T.C : 1,05€  
Référence : 099370 Le lot de 24 balles 7cm Prix T.T.C : 20,90€  
Référence : 099242 La balle 9cm Prix T.T.C : 1,95€  
Référence : 099371 Le lot de 20 balles 9cm Prix T.T.C : 32,40€

• BALLE DE TENNIS GALAXIE VIOLETTE Ø15CM



**TTC**  
4,40€

**DIAMÈTRE**  
15 cm

Balle PVC adaptée au programme Galaxie Tennis niveau «violet» pour les enfants à partir de 4 ans. Sa taille et son rebond permettent aux enfants de jouer, servir et s'amuser rapidement.

Référence : 012102 L'unité Prix T.T.C : 4,40€

BALLON À PAILLE ULTRA-LÉGER SPÉCIAL TENNIS

Livré avec paille + embout +

**TTC**  
5,90€

**POIDS**  
115 g

**DIAMÈTRE**  
26 cm

Ballon souple et très léger PVC, sans phtalate, gonflable à la bouche avec une paille + un embout pour fermer le ballon. Coloris blanc. Ballon adapté au programme Galaxie Tennis niveau «Blanc» pour les enfants à partir de 4 ans.

Référence : 099368 L'unité Prix T.T.C : 5,90€

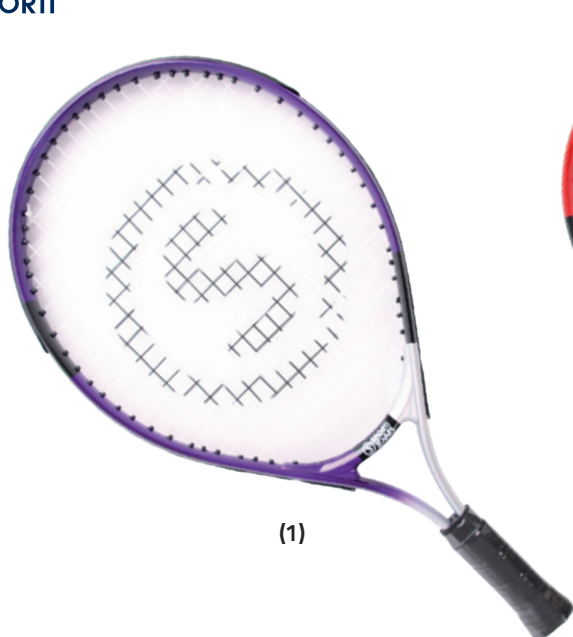

(1)



(2)



(3)



(4)

RAQUETTES JUNIORS

Modèle	(1) JR T500 19"		(2) JR T600 21"	(3) JR T700 23"	(4) JR T800 25"
Longueur	49 cm		53 cm	58 cm	63 cm
Matériau	Aluminium		Aluminium	Aluminium	Aluminium
Taille de grip	0		1	1	2
Âge	4 - 7 ans		6 - 9 ans	7 - 11 ans	9 - 14 ans
Taille du joueur	< 116 cm		116 à 128 cm	128 à 140 cm	140 à 152 cm
Niveau «Galaxie Tennis»	Blanc	Violet	Rouge	Orange	Vert
Balle adaptée	Ballon paille ultra léger Page 141	Balle violette Ø15cm Page 141	Stage 3 Page 141	Stage 2 Page 141	Stage 1 Page 141
Référence	Référence : 012064		Référence : 012062	Référence : 012063	Référence : 012065
PRIX TTC	15,90€		15,90€	15,90€	15,90€

Sports de raquettes



Retrouvez tous nos filets de tennis à la page 200

**KIT 10 RAQUETTES JR T500 19"**



KIT  
~~189,90€~~  
 ↓  
 165,90€  
 TTC  
 ECO TAXE

Lot de 10 raquettes JR T500 19" + 1 sac à raquettes réf 011084.

Référence : 012058      Le kit      Prix T.T.C : 165,90€

**KIT 10 RAQUETTES JR T600 21"**



KIT  
~~189,90€~~  
 ↓  
 165,90€  
 TTC  
 ECO TAXE

Lot de 10 raquettes JR T600 21" + 1 sac à raquettes réf 011084.

Référence : 012059      Le kit      Prix T.T.C : 165,90€

**KIT 10 RAQUETTES JR T700 23"**



KIT  
~~189,90€~~  
 ↓  
 165,90€  
 TTC  
 ECO TAXE

Lot de 10 raquettes JR T700 23" + 1 sac à raquettes réf 011084.

Référence : 012060      Le kit      Prix T.T.C : 165,90€

**KIT 10 RAQUETTES JR T800 25"**



KIT  
~~189,90€~~  
 ↓  
 165,90€  
 TTC  
 ECO TAXE

Lot de 10 raquettes JR T800 25" + 1 sac à raquettes réf 011084.

Référence : 012061      Le kit      Prix T.T.C : 165,90€

**SAC SEUL RAQUETTES DE TENNIS**



Sac en toile nylon renforcé 600 deniers. Grand compartiment avec ouverture en U pour ranger facilement jusqu'à 20 raquettes de tennis. Poche latérale avec ouverture en U pour le rangement des tubes de balles tennis (jusqu'à 6 tubes). Poignées et bandoulière de transport ajustable et renforcée. Coloris : marine. Livré sans raquette et sans balle.

Référence : 011084      L'unité      Prix T.T.C : 29,90€

**LOT DE 2 CIBLES ENTRAÎNEMENT POUR FILET DE TENNIS**

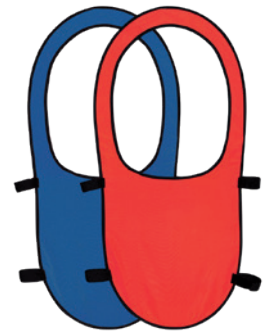

LARGEUR	HAUTEUR	TTC
53 cm	122 cm	40,90€

Cibles en nylon à fixer au filet avec les bandes auto-agrippantes. Pour le travail de la précision. Coloris : 1 cible rouge et 1 bleue.

Référence : 012049      Le lot de 2      Prix T.T.C : 40,90€

• CHARIOT RAMASSE BALLES DE TENNIS



Sac	
I.	34 cm
L.	33 cm

Capacité : +/- 90 balles

Pratique et facile à installer +



Chariot	
H.	105 cm
I.	44 cm
L.	45 cm



99,90€ TTC

ÉLASTIQUE



Peut simuler un filet +

DIAMÈTRE 5 mm à partir de TTC 18,90€

Chariot pliable sur roulettes. Structure métallique et sac en nylon 420 deniers. Livré sans balle. Sac de transport inclus.

Elastique en caoutchouc multi-brins recouvert de textile rouge. Idéal pour simuler un filet de tennis.

Référence : 012048 L'unité Prix T.T.C : 99,90€

Référence : 022008 25m Prix T.T.C : 18,90€  
Référence : 022102 50m Prix T.T.C : 35,90€

KIT MINI-TENNIS



Disponible en 2 dimensions : 4m et 6m

Système de tension du filet par auto-agrippant

Hauteurs réglables facilement : 0,90m et 1,10m par système de clips +

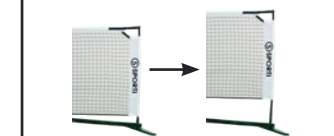

Montage et démontage rapide +

à partir de TTC 113,90€

Ensemble conçu pour le mini-tennis. Structure en acier rectangulaire très stable grâce à la largeur de ses pieds qui évite tout risque de basculement. Conçu pour une utilisation sur tout type de surface. Très pratique et facile à installer, ce kit se monte et se démonte très rapidement. Livré avec filet PE 2mm maille 40mm. Livré avec sac de transport. Disponible en 2 longueurs : 4M et 6M. 2 hauteurs réglables : 0,90m et 1,10m.

Référence : 099046 4m Prix T.T.C : 113,90€ | Référence : 099047 6m Prix T.T.C : 139,90€  
Référence : 099046F Filet 4m seul Prix T.T.C : 35,90€ | Référence : 099047F Filet 6m seul Prix T.T.C : 46,90€  
Référence : 099047S Le sac transport seul (compatible 4 et 6m.) Prix T.T.C : 14,90€

AFFICHEUR DE SCORE TENNIS



H. CHIFFRES 7 cm LARGEUR 46 cm HAUTEUR 60 cm 79,90€ TTC

Tableau d'affichage de score tennis double face pour une meilleure visibilité. Simple d'utilisation, il suffit de tourner les disques pour changer le score.

Référence : 012011 L'unité Prix T.T.C : 79,90€

KIT MINI-TENNIS PLIABLE

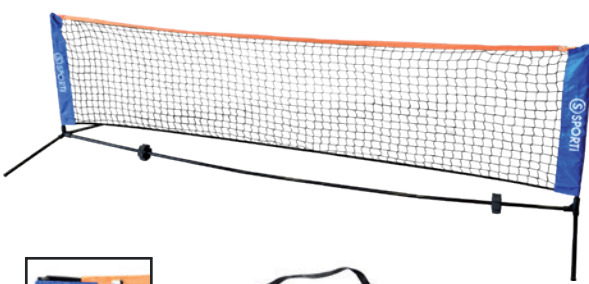

Pratique et facile à installer +

LONGUEUR 3 m HAUTEUR 0,80 m à partir de TTC 59,90€

Très stable grâce à son large piétement et sa structure en tube acier de 19mm. de diamètre. Très pratique et facile à installer, ce kit sera monté et démonté en 2 minutes. Livré avec filet PE 2mm et sac de transport.

Référence : 099048 L'unité Prix T.T.C : 67,90€  
Référence : 099048 A partir de 2 Prix T.T.C : 59,90€

# Athlétisme

Initiation lancer	146
Lancer et magnésie	147
Course : starting blocks et relais	148
Renforcement musculaire et échelle de vélocité	149
Appareils de mesure, élastique de saut et podium	150

À DÉCOUVRIR

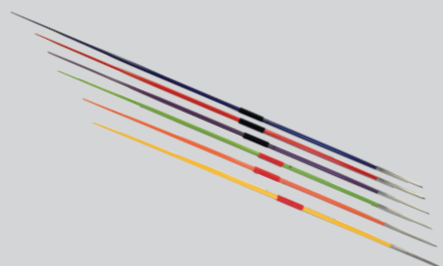

P.147



P.150



P.150

• JAVELOT VORTEX

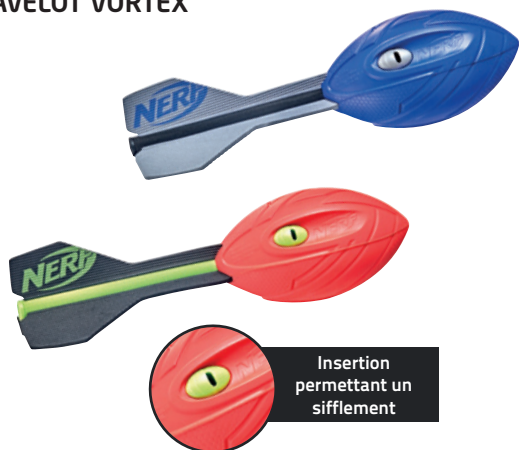

Insertion permettant un sifflement

POIDS	LONGUEUR	TTC
125 g	33 cm	19,90€

Spécialement conçu pour l'initiation aux lancers, le vortex est ludique grâce aux sifflements durant son vol et sécurisant par sa fabrication en mousse. Coloris assortis.

Référence : 099051 L'unité Prix T.T.C : 19,90€

• MINI VORTEX



POIDS	LONGUEUR	TTC
40 g	17 cm	9,90€

Permet de découvrir les plaisirs du lancer. Très apprécié par les enfants de par sa maniabilité.

Référence : 099215U Prix T.T.C : 9,90€

JAVELOT MOUSSE

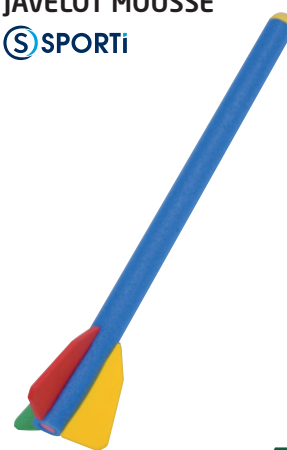

POIDS	LONGUEUR	TTC
110 g	90 cm	10,90€

Mousse haute densité, légèrement lestée sur l'avant.

Référence : 099050 Prix T.T.C : 10,90€

DISQUE À LANCER INITIATION



à partir de	TTC
	18,90€

Disque en caoutchouc avec aide à la prise en main et flèche indiquant le sens de rotation.

Référence : 099333A	400 gr.	Ø : 20 cm	Rouge	Prix T.T.C : 18,90€
Référence : 099333B	600 gr.	Ø : 20 cm	Jaune	Prix T.T.C : 20,90€
Référence : 099333C	800 gr.	Ø : 20 cm	Bleu	Prix T.T.C : 23,90€

DISQUE INITIATION SOUPLE



DIAMÈTRE	à partir de	TTC
16 cm		10,50€

Permet de découvrir les plaisirs du lancer. Très apprécié par les enfants de par sa maniabilité.

Référence : 099309	rouge / Ø : 16cm / 200 gr.	Prix T.T.C : 10,50€
Référence : 099332	bleu / Ø : 16cm / 350 gr.	Prix T.T.C : 12,90€

BALLE LESTÉE SOUPLE



à partir de	TTC
	10,00€

Réf : 021046	0,2 kg. Orange	Ø : 6,5cm	Prix T.T.C : 10,00€
Réf : 021045	0,5 kg. Beige	Ø : 9,5cm	Prix T.T.C : 13,90€
Réf : 021047	1 kg. Rouge	Ø : 10cm	Prix T.T.C : 18,90€
Réf : 021048	2 kg. Vert	Ø : 13cm	Prix T.T.C : 28,90€
Réf : 021049	3 kg. Bleu	Ø : 14cm	Prix T.T.C : 34,90€

POIDS INITIATION SOUPLE



POIDS	DIAMÈTRE	TTC
600 g	9 cm	14,50€

Poids initiation souple. Idéal pour l'apprentissage du lancer. Coloris bleu.

Référence : 099301 L'unité Prix T.T.C : 14,50€

MARTEAU D'INITIATION SOFT

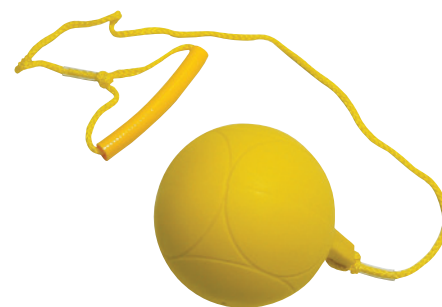

POIDS	DIAMÈTRE	TTC
350 g	14 cm	16,20€

Marteau en PVC souple conçu spécialement pour l'initiation au marteau en toute sécurité. Utilisable en extérieur comme en intérieur.

Référence : 025003 L'unité Prix T.T.C : 16,20€

POIDS «D'ENTRAÎNEMENT»



à partir de TTC **11,90€**

Poids en fonte peinte pour identifier rapidement les niveaux.

Référence : 021026	2 kg.	Bleu foncé	Ø : 8 cm	Prix T.T.C : 11,90€
Référence : 021027	3 kg.	Vert	Ø : 9,4 cm	Prix T.T.C : 17,20€
Référence : 021028	4 kg.	Noir	Ø : 10 cm	Prix T.T.C : 21,90€
Référence : 021029	5 kg.	Jaune	Ø : 11 cm	Prix T.T.C : 26,30€
Référence : 021030	6 kg.	Rouge	Ø : 11,8 cm	Prix T.T.C : 32,50€
Référence : 021031	7,26 kg.	Noir	Ø : 12,4 cm	Prix T.T.C : 38,90€

DISQUE À LANCER

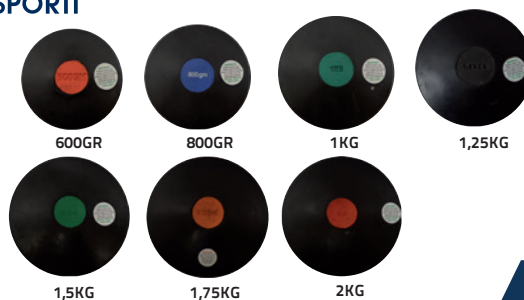

à partir de TTC **6,80€**

Disque à lancer en caoutchouc avec pastilles de couleur permettant de les reconnaître plus rapidement.

Référence : 021037	600g.	Ø : 16,5 cm	Rouge	Prix T.T.C : 6,80€
Référence : 021038	800gr.	Ø : 16,5 cm	Royal	Prix T.T.C : 7,40€
Référence : 021035	1kg.	Ø : 18 cm	Vert	Prix T.T.C : 8,00€
Référence : 021032	1,25kg.	Ø : 18 cm	Noir	Prix T.T.C : 8,90€
Référence : 021033	1,5kg.	Ø : 20 cm	Vert	Prix T.T.C : 9,20€
Référence : 021034	1,75kg.	Ø : 21,5 cm	Marron	Prix T.T.C : 10,20€
Référence : 021036	2kg.	Ø : 22 cm	Rouge	Prix T.T.C : 11,00€

JAVELOT D'ENTRAÎNEMENT



Sac pour 15 javelots +

à partir de TTC **43,90€**

Javelots fabriqués en alliage aluminium avec pointe en acier. Poignée en corde, et finition peinture métallique.

Référence : 021039	300gr	L : 172 cm	Ø22mm	Jaune (corde rouge)	Prix T.T.C : 43,90€
Référence : 021040	400gr	L : 186 cm	Ø22mm	Orange (corde rouge)	Prix T.T.C : 47,20€
Référence : 021041	500gr	L : 205 cm	Ø22mm	Vert (corde rouge)	Prix T.T.C : 50,50€
Référence : 021042	600gr	L : 221 cm	Ø24mm	Violet (corde noire)	Prix T.T.C : 53,80€
Référence : 021043	700gr	L : 239 cm	Ø28mm	Rouge (corde noire)	Prix T.T.C : 59,30€
Référence : 021044	800gr	L : 261 cm	Ø28mm	Bleu (corde noire)	Prix T.T.C : 64,80€
Référence : 078115	Le sac à javelots seul - Ø 16,5cm / L. 276cm				Prix T.T.C : 23,90€

LOT DE 12 FICHES DE MARQUAGE RONDES



Lancers courts



Numérotation de 1 à 12 +

à partir de TTC **32,90€**

Modèle rond en acier.

Référence : 024007	Le lot de 12	Prix T.T.C : 32,90€
--------------------	--------------	---------------------

LOT DE 12 FICHES DE MARQUAGE RECTANGULAIRES



Lancers longs



Numérotation de 1 à 12 +

à partir de TTC **37,90€**

Modèle rectangulaire en acier. Surface haute arrondie pour faciliter l'ancrage au sol.

Référence : 024008	Le lot de 12	Prix T.T.C : 37,90€
--------------------	--------------	---------------------

BLOC DE MAGNÉSIE



à partir de TTC **16,90€**

Boîte de 8 Blocs de 56gr de magnésie.

1 Entraînement : Grain souple et agréable pour tous les sports nécessitant une prise en main ferme et sûre.

2 Compétition : Spécialement conçue pour les athlètes ayant besoin d'une très forte adhérence dû à des mouvements longs et difficiles.

Référence : 033127	1 Magnésie entraînement	Prix T.T.C : 16,90€
Référence : 033128	2 Magnésie compétition	Prix T.T.C : 18,90€

MAGNÉSIE LIQUIDE



VOLUME 200ml. à partir de TTC **11,90€**

Flacon de 200ml, conçue avec des agents de séchage particuliers assurant une forte adhérence en quelques secondes et une absorption toute transpiration excessive.

Référence : 033130	L'unité	Prix T.T.C : 11,90€
--------------------	---------	---------------------

STARTING BLOCK ENTRAÎNEMENT



LONGUEUR 61 cm TTC 54,90€

S'adapte aux droitiers et gauchers. Écartement réglable. Revêtement anti-dérapant. 14 positions avec écartement de 3,5cm. Crémaillère en acier de 7cm de largeur. Fourni avec pointes de fixation au sol et système de pointes sur le côté des blocs pour encore plus de stabilité.

Référence : 025006 L'unité Prix T.T.C : 54,90€

STARTING BLOCK CLUB

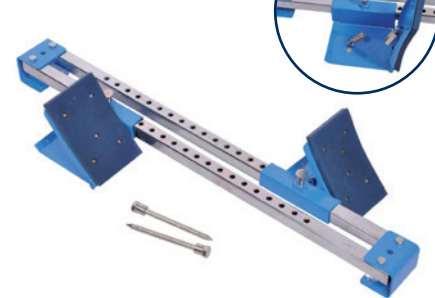

LONGUEUR 81 cm TTC 89,90€

S'adapte aux droitiers et gauchers. Écartement réglable. Revêtement anti-dérapant. 20 positions avec écartement de 2cm. Crémaillère en acier de 7,5cm de largeur. Fourni avec pointes de fixation au sol.

Référence : 025007 L'unité Prix T.T.C : 89,90€

LOT DE 6 TÉMOINS RELAIS

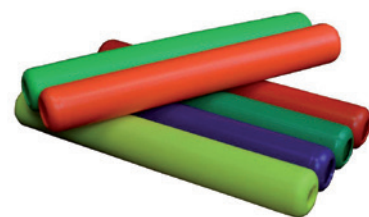

LONGUEUR 30 cm DIAMÈTRE 38 cm TTC 10,90€

Lot de 6 témoins relais PVC.

Référence : 025004 L'unité Prix T.T.C : 10,90€

HAIE 3 HAUTEURS

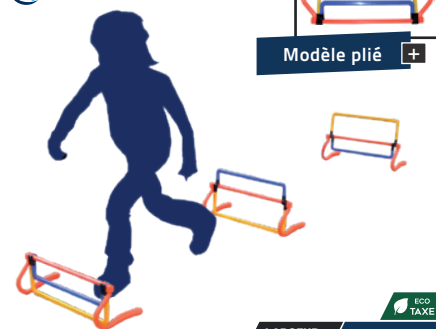

LARGEUR 47 cm TTC 8,50€

Idéales pour construire des séances de motricité diversifiées, ces haies réglables sur 3 hauteurs (15cm, 23cm et 29cm) permettent de proposer des exercices différents selon l'âge et le niveau de difficulté souhaité. Facilement transportables et pliables. Pour une utilisation en intérieur comme en extérieur.

Référence : 025032 L'unité Prix T.T.C : 8,50€

HAIE INITIATION



LARGEUR 100 cm à partir de TTC 25,90€

Haie en tube PVC avec système de réglage de la hauteur.

Référence : 063386	Rouge	réglable de 35 à 60 cm.	Prix T.T.C : 25,90€
Référence : 063393	Bleu	réglable de 60 à 105 cm.	Prix T.T.C : 28,90€

HAIE DE VELOCITÉ



Disponible en kit + 6 haies / 3 hauteurs. 94,30€ au lieu de 105,00€

à partir de TTC 15,20€

Haie de vélocité en matériau élastomère : très souple, légère et transportable.

Référence : 025013B	Ø : 16mm - L.60cm - H.20 cm	Prix T.T.C : 15,20€
Référence : 025013C	Ø : 16mm - L.60cm - H.40 cm	Prix T.T.C : 17,40€
Référence : 025013D	Ø : 16mm - L.60cm - H.60 cm	Prix T.T.C : 19,90€
Référence : 025013A	KIT : 2 x20cm + 2x40cm + 2x60cm	Prix T.T.C : 94,90€

HAIE SOUPLE

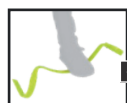

S'écrase sous le pied puis se redresse automatiquement

à partir de TTC 4,30€

Haie en PVC souple pour éviter tout danger. Elle retrouve sa position d'origine automatiquement si l'on marche dessus.

Référence : 063184	L. 46cm. H. 15cm	Bleu turquoise	Prix T.T.C : 4,30€
Référence : 063185	L. 46cm. H. 23cm.	Jaune	Prix T.T.C : 4,80€
Référence : 063186	L. 46cm. H. 30cm.	Orange	Prix T.T.C : 5,00€

HAIE DE VÉLOCITÉ



à partir de TTC 4,50€

Haie en PVC renforcé. Pratique et facile à transporter et à stocker.

Référence : 063183A	Larg. 47cm. Haut. 15cm.	Bleu turquoise	Prix T.T.C : 4,50€
Référence : 063183B	Larg. 47cm. Haut. 30cm.	Jaune	Prix T.T.C : 5,50€
Référence : 063183C	Larg. 47cm. Haut. 45cm.	Orange	Prix T.T.C : 7,40€

HAIE BASCULANTE

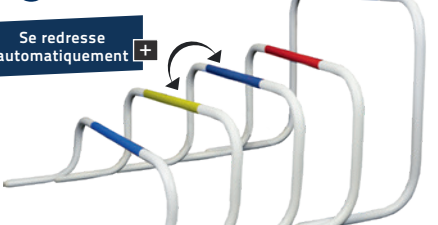

Se redresse automatiquement

à partir de TTC 15,00€

Très pratique, ces haies se redressent automatiquement. Largeur : 70cm.

Référence : 063302A	L. 70cm. H. 21cm.	blanc/bleu	Prix T.T.C : 15,00€
Référence : 063302B	L. 70cm. H. 26cm.	blanc/jaune	Prix T.T.C : 16,50€
Référence : 063302C	L. 70cm. H. 31cm.	blanc/bleu	Prix T.T.C : 16,70€
Référence : 063302D	L. 70cm. H. 36cm.	blanc/rouge	Prix T.T.C : 18,50€
Référence : 063302E	L. 70cm. H. 50cm.	blanc/bleu	Prix T.T.C : 21,90€

## HARNAIS DE RÉSISTANCE

**S**SPORTI



ECO TAXE  
TTC  
**28,90€**

Ce harnais est idéal pour travailler le renforcement musculaire. Très utilisé dans les sports nécessitant des démarrages explosifs et des sprints de courtes distances. Comprend une poignée mousse très ergonomique pour la personne qui exerce la force contraire à celle du mouvement du sportif, une sangle de 3.20m et un harnais très confortable avec un maintien au niveau des épaules pour éviter tout risque de blessure.

Référence : 062735 L'unité Prix T.T.C : 28,90€

## VESTES LESTÉES

**S**SPORTI



5 KG

10 KG



+ Livrée avec les lests amovibles

ECO TAXE  
à partir de TTC  
**49,90€**

Permet un travail efficace de renforcement musculaire en faisant supporter au sportif une surcharge. Ceinture ajustable par attache auto-agrippante (veste 10Kg) ou par clips (veste 5Kg).

Référence : 062767 Veste 5 Kg l. 36cm. H. 36cm. Prix T.T.C : 49,90€  
Référence : 062736 Veste 10 Kg l. 44cm. H. 55cm. Prix T.T.C : 59,90€

## POWER SPEED

**S**SPORTI

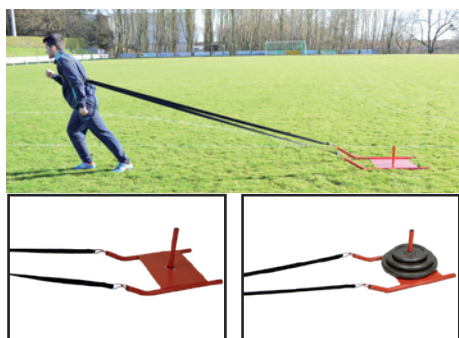

Plateau  
l. 37 cm  
L. 55 cm

ECO TAXE  
TTC  
**67,80€**

Recommandé pour le travail de résistance afin de développer l'explosivité et la vitesse de course. Ceinture réglable. Poids initial : 3,5kg. Possibilité de rajouter des poids jusqu'à 60kg.

Référence : 060063 L'unité Prix T.T.C : 67,80€

## • POIDS DISQUE EN FONTE

**S**SPORTI



ECO TAXE  
à partir de TTC  
**24,90€**

Adapté aux barres de musculation de diam.28mm.

Référence : 062758 5kg. Prix T.T.C : 24,90€  
Référence : 062759 10kg. Prix T.T.C : 49,90€  
Référence : 062760 20kg. Prix T.T.C : 99,90€

## LOT DE 10 LATTES D'ENTRAÎNEMENT

**S**SPORTI



LONGUEUR 50 cm  
LARGEUR 4 cm  
HAUTEUR 0,5 cm

ECO TAXE  
TTC  
**27,90€**

Lot de 10 lattes en PVC blanc

Référence : 025008 Le lot de 10 Prix T.T.C : 27,90€

## PARACHUTE

**S**SPORTI



ECO TAXE  
TTC  
**20,90€**

Parachute d'entraînement en nylon résistant avec ceinture. Permet de travailler sa vitesse et sa puissance.

Référence : 060077 L'unité Prix T.T.C : 20,90€

## ÉCHELLE DE VÉLOCITÉ 2M

**S**SPORTI

2024 NOUVEAU  
Nouveaux coloris : bleu et rouge



LONGUEUR 2 m  
LARGEUR 50 cm

ECO TAXE  
TTC  
**9,90€**

Formée de 2 lanières en nylon et de 5 barreaux plats pour la sécurité, c'est l'outil idéal pour le travail des appuis et de la coordination. Fournie avec une housse de transport. Disponible en jaune, bleu et rouge.

Référence : 063180A L'unité Prix T.T.C : 9,90€

## ÉCHELLE DE VÉLOCITÉ 4M

**S**SPORTI

2024 NOUVEAU  
Nouveaux coloris : bleu et rouge



LONGUEUR 4 m  
LARGEUR 50 cm

ECO TAXE  
TTC  
**18,90€**

Formée de 2 lanières en nylon et de 10 barreaux plats pour la sécurité, c'est l'outil idéal pour le travail des appuis et de la coordination. Fournie avec une housse de transport. Disponible en jaune, bleu et rouge.

Référence : 063177A L'unité - Jaune Prix T.T.C : 18,90€

## ÉCHELLE DE VÉLOCITÉ DOUBLE

**S**SPORTI



LONGUEUR 4 m  
LARGEUR 1 m

ECO TAXE  
TTC  
**28,90€**

De même composition que l'échelle de vitesse simple, l'échelle de vitesse double permet de travailler différemment notamment grâce à un écart des appuis plus important. Fournie avec une housse de transport.

Référence : 063178 L'unité Prix T.T.C : 28,90€

ÉLASTIQUE DE SAUT



**DIAMÈTRE**  
5 mm  
à partir de **TTC**  
**18,90€**

Elastique en caoutchouc multi-brins recouvert de textile rouge. Idéal pour l'initiation en saut en hauteur.

Référence : 022008	25m	Prix T.T.C : 18,90€
Référence : 022102	50m	Prix T.T.C : 35,90€

BANDE ÉLASTIQUE AUTO-AGGRIPANTE



**LARGEUR**  
50 mm  
à partir de **TTC**  
**24,50€**

Bande élastique avec système d'accrochage, auto-agrippante aux 2 extrémités. Fixée entre 2 poteaux, elle peut être utilisée comme filet pour les sports de balle, en athlétisme pour le saut en hauteur, en fitness pour du renforcement musculaire, au football ou handball pour délimiter des cibles entre les poteaux de but et d'autres utilisations. Ne craint pas l'humidité et peut être utilisée en intérieur comme en extérieur.

Référence : 022103	L. 3m (étirable jusqu'à 6m)	Orange fluo / Jaune fluo	Prix T.T.C : 24,50€
Référence : 022104	L. 6m (étirable jusqu'à 12m)	Orange fluo / Jaune fluo	Prix T.T.C : 36,90€

MÈTRE À RUBAN



à partir de **TTC**  
**8,50€**

Boîtier thermoplastique avec ruban en fibre de verre avec graduation centimétrique et pouce.

Référence : 062737	10m.	Prix T.T.C : 8,50€
Référence : 062745	20m.	Prix T.T.C : 11,90€
Référence : 024051	30m.	Prix T.T.C : 16,90€
Référence : 024052	50m.	Prix T.T.C : 23,90€
Référence : 024053	100m.	Prix T.T.C : 59,90€

COMPTEUR D'IMPULSION



**TTC**  
**12,90€**

Boîtier en métal chromé, 4 chiffres de 47x25mm, fonction remise à 0.

Référence : 024055	L'unité	Prix T.T.C : 12,90€
--------------------	---------	---------------------

PORTE-VOIX



**POIDS** 1,2 kg  
**DIAMÈTRE** 20,5 cm  
**LONGUEUR** 34 cm  
**TTC**  
**56,90€**

Fonction porte voix et sirène. Solide et léger en ABS. Son clair, longue portée 500m. Gachette et bouton de contrôle du volume idéalement située pour une utilisation simple. Puissance : 30W. Alimentation : 6 piles 1,5V R14 (non fournies). Poids (sans pile) : 1,2kg.

Référence : 024048	L'unité	Prix T.T.C : 56,90€
--------------------	---------	---------------------

ODOMÈTRE



Roue  
Ø 31,8 cm

Déplié  
L. 102 cm

Plié  
L. 55 cm

**+** Rétractable  
**POIDS** 2 kg  
**TTC**  
**119,90€**

Pliable pour faciliter le rangement. Livré avec sac de transport. Caractéristiques : plage de mesure de 0 à 99 999.9 m, résolution 0,1m.

Référence : 024078	L'unité	Prix T.T.C : 119,90€
--------------------	---------	----------------------

PODIUM MULTISPORTS 3 PLACES ENCASTRABLE

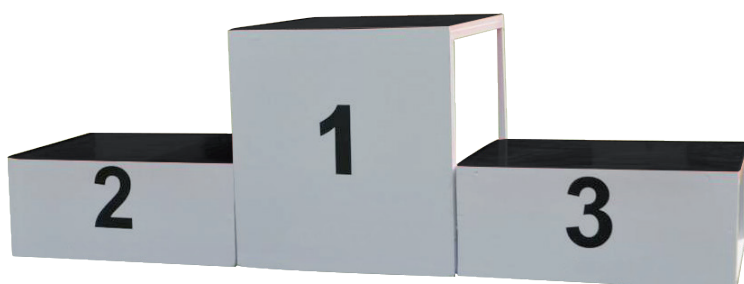

Encastrable pour un rangement optimal

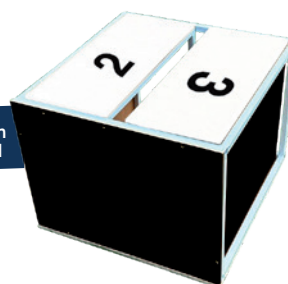

**POIDS DE L'ENSEMBLE** 25 kg  
**BOX N°2 ET 3** 61 x 48 x 27cm  
**BOX N°1** 66 x 64 x 48 cm  
**TTC**  
**219,90€**

Podium en bois peint en blanc avec ossature en acier peint en blanc. Revêtement antidérapant en caoutchouc noir résistant sur le dessus. Les podiums n°2 et n°3 sont facilement encastrables dans le podium n°1 pour faciliter le transport et le rangement. Conseil : ranger en intérieur et à l'abri de l'humidité.

Référence : 025002	L'unité	Prix T.T.C : 219,90€
--------------------	---------	----------------------



# Balles et ballons

Football, futsal, beach soccer	152
Basket-ball	154
Handball	155
Rugby et football américain	156
Volley-ball et water-polo	157
Balles et ballons mousse	158
Balles peau d'éléphant	159
Balles et ballons éducatifs	160
Cécifoot et Torball	161
Ballons géants et ballons sauteurs	162

À DÉCOUVRIR



P.153



P.154



P.155

**BALLONS MOUSSE BICOLORE**



à partir de TTC  
**4,33€**

Balle en mousse polyuréthane brute. Ballons très légers utilisés pour tout type de jeu en salle. Faible rebond.

Référence : 099310	Ø : 120 mm.	L'unité	60 gr	Prix T.T.C : 4,60€
Référence : 099172	Ø : 120 mm.	Le lot de 4	60 gr	Prix T.T.C : 17,30€
Référence : 099335	Ø : 175 mm.	L'unité	140 gr	Prix T.T.C : 7,00€
Référence : 099171	Ø : 175 mm.	Le lot de 4	140 gr	Prix T.T.C : 26,00€
Référence : 099336	Ø : 200 mm.	L'unité	180 gr	Prix T.T.C : 8,00€
Référence : 099173	Ø : 200 mm.	Le lot de 4	180 gr	Prix T.T.C : 29,90€

**BALLON FOOTBALL MOUSSE**



POIDS 210 g DIAMÈTRE 22 cm TTC **8,90€**

Ballon en mousse polyuréthane brute.

Référence : 067305 L'unité Prix T.T.C : 8,90€

**BALLON MOUSSE UNI DYNAMIQUE**



15CM

19 CM

21 CM

à partir de TTC  
**7,50€**

Ballon mousse en polyuréthane haute densité (non toxique).

Référence : 067233	Ø15cm.	Poids : 160gr.	Bleu / Jaune	Prix T.T.C : 7,50€
Référence : 067208	Ø19cm.	Poids : 250gr.	Rouge / Vert	Prix T.T.C : 10,90€
Référence : 067215	Ø21cm.	Poids : 300gr.	Jaune / Rouge	Prix T.T.C : 11,50€

**BALLON FOOTBALL MOUSSE HAUTE DENSITÉ**



POIDS 285 g DIAMÈTRE 20 cm TTC **14,90€**

Ballon en mousse polyuréthane haute densité pouvant être utilisé autant à l'intérieur qu'à l'extérieur. Rebondit davantage que les ballons en mousse traditionnelle.

Référence : 099321 L'unité Prix T.T.C : 14,90€

**BALLON DE FOOTBALL MOUSSE DYNAMIQUE**



POIDS 320 g DIAMÈTRE 21 cm TTC **12,50€**

Ballon football mousse en polyuréthane haute densité (non toxique).

Référence : 067210 L'unité Prix T.T.C : 12,50€

**BALLON DE FOOTBALL ÉDUCATIF**



POIDS 300 g DIAMÈTRE 21,5 cm TTC **12,90€**

En PVC moulé (résine polymère et plastifiant) pour une grande durée de vie et souplesse. Valve en caoutchouc. Peut être utilisé sur tous types de sols, y compris très durs (goudron...). 4 coloris : Bleu / Vert / Blanc / Jaune.

Référence : 067038 L'unité Prix T.T.C : 12,90€

**BALLON DE FOOTBALL INITIATION**



POIDS 315 g DIAMÈTRE 21 cm TTC **10,90€**

Ballon de foot pour l'initiation en plastique souple qui permet une grande durée de vie et souplesse. Peut être utilisé sur tous types de sols, y compris très durs (goudron...). Coloris : Blanc / Noir.

Référence : 067037 L'unité Prix T.T.C : 10,90€

**BALLON DE FOOTBALL CAOUTCHOUC**



TAILLE 3



TAILLE 4



TAILLE 5

ECO TAXE  
TTC  
**7,40€**

Ballon en caoutchouc grainé sur carcasse nylon ultra résistant. Pour tous types de surfaces, y compris les plus abrasives comme le goudron d'une cour d'école. 3 tailles disponibles : taille 3 (Coloris Jaune / Blanc), taille 4 (Coloris Bleu / Blanc) et taille 5 (Coloris Rouge / Blanc).

Référence : 067040A  
Référence : 067040B  
Référence : 067040C

Taille 3 - L'unité  
Taille 4 - L'unité  
Taille 5 - L'unité

Prix T.T.C : 7,40€  
Prix T.T.C : 7,40€  
Prix T.T.C : 7,40€

**BALLON DE FOOTBALL UNITED**



TAILLE 3



TAILLE 4



TAILLE 5

ECO TAXE  
TTC  
**12,90€**

Ballon destiné à l'entraînement, très bon rapport qualité/prix pour ce ballon conçu en matériaux synthétiques très souple et résistant avec ses 4 couches. Disponible en 3 tailles. Taille 3 (Coloris Blanc/Bleu), Taille 4 (Coloris Blanc/Jaune Fluo) et Taille 5 (Coloris Blanc/Rouge).

Référence : 067319A  
Référence : 067319B  
Référence : 067319C

Taille 3 - L'unité  
Taille 4 - L'unité  
Taille 5 - L'unité

Prix T.T.C : 12,90€  
Prix T.T.C : 12,90€  
Prix T.T.C : 12,90€

**BALLON DE BEACH SOCCER**



POIDS 380 g  
DIAMÈTRE 20 cm

ECO TAXE  
TTC  
**17,50€**

Spécialement adapté au jeu sur sable pour résister à l'abrasion tout en restant souple.

Référence : 067320 Taille 5 Prix T.T.C : 17,50€

**BALLON DE FUTSAL**



CIRCONFÉRENCE 62/64cm  
POIDS 400/440 g  
DIAMÈTRE 20 cm

ECO TAXE  
TTC  
**17,90€**

Ballon de Futsal entraînement cousu main brillant, conçu pour un usage intensif sur tous types de sols en intérieur. Matériaux synthétiques très souples et résistants. Rebondit 3 fois lorsqu'il est lancé à une hauteur de 1m.

Référence : 067291 L'unité Prix T.T.C : 17,90€

**BALLON DE FOOTBALL INDOOR**



TAILLE 4

TAILLE 5

ECO TAXE  
TTC  
**22,90€**

Ballon de foot soft indoor, 32 panneaux cousus main. Revêtement en feutre coréen de qualité, vessie latex. Utilisation sur tous types de sols en intérieur (hors abrasifs : goudron...). Sa composition permet d'avoir un rebond classique.

Référence : 067289A Taille 4 Prix T.T.C : 22,90€  
Référence : 067289B Taille 5 Prix T.T.C : 22,90€

**BALLON DE CECIFOOT ET TORBALL**



TAILLE 3



ECO TAXE  
TTC  
**33,90€**



TAILLE 5

POIDS 510 g  
DIAMÈTRE 22 cm

ECO TAXE  
TTC  
**33,90€**

Ballon de Cecifoot - Torball officiel sonore avec faible rebond et grelots (clochettes) à l'intérieur permettant aux malvoyants et non-voyants de le localiser lorsqu'il roule. Lieu de pratique : intérieur et extérieur. Matière : polyuréthane. Taille et poids officiel. Disponible en 2 tailles.

Référence : 067016A

Taille 3

Prix T.T.C : 33,90€

Référence : 067016B

Taille 5

Prix T.T.C : 33,90€

BALLON DE BASKET-BALL CAOUTCHOUC



TAILLE 3



TAILLE 5



TAILLE 6



TAILLE 7

à partir de TTC  
**8,50€**

Ballon de basket 8 panneaux en caoutchouc sur carcasse nylon ultra résistante. Pour tous types de surfaces, même en extérieur. 4 tailles disponibles.

Référence : 067282A	Taille 3	Circonférence 55 à 60cm.	Prix T.T.C : 8,50€
Référence : 067282B	Taille 5	Circonférence 69 à 71cm.	Prix T.T.C : 8,50€
Référence : 067282C	Taille 6	Circonférence 72 à 74cm.	Prix T.T.C : 8,50€
Référence : 067282D	Taille 7	Circonférence 75 à 78cm.	Prix T.T.C : 8,50€

BALLON DE BASKET-BALL 3X3



**2024 NOUVEAU** Disponible en mai 2024



POIDS 600 g CIRCONFÉRENCE 72 à 74 cm TTC **24,90€**

Ballon de basket spécialement conçu pour le jeu en 3 contre 3. Ballon Taille 6 avec le poids d'un taille 7.

Référence : 067328 L'unité Prix T.T.C : 24,90€

BALLON DE BASKET-BALL ENTRAÎNEMENT CELLULAIRE



TAILLE 5



TAILLE 6



TAILLE 7

TTC **12,90€**

Ballon de basket conçu pour l'initiation et l'apprentissage, sa structure en caoutchouc cellulaire lui confère une excellente préhension et un bon grip. Pour tout type de surface, en intérieur et en extérieur. 3 tailles disponibles.

Référence : 067300A	Taille 5	Prix T.T.C : 12,90€
Référence : 067300B	Taille 6	Prix T.T.C : 12,90€
Référence : 067300C	Taille 7	Prix T.T.C : 12,90€

BALLON BASKET-BALL MOUSSE HAUTE DENSITÉ



POIDS 275 g DIAMÈTRE 20 cm TTC **14,90€**

Ballon en mousse polyuréthane haute densité pouvant être utilisé autant à l'intérieur qu'à l'extérieur. Rebondit davantage que les ballons en mousse traditionnelle.

Référence : 099020 L'unité Prix T.T.C : 14,90€

BALLON DE BASKET-BALL DE DÉCOUVERTE



POIDS 220 g CIRCONFÉRENCE 62 cm DIAMÈTRE 20 cm TTC **9,50€**

Ballon de basket découverte avec un rebond classique, une prise en main facile (ne fait pas mal en cas de choc). Ballon avec une enveloppe plastique souple moulée. Convient pour une utilisation intérieure ou extérieure.

Référence : 067110 L'unité Prix T.T.C : 9,50€

BALLON DE BASKET-BALL FUTUR CHAMP'



POIDS 350 g DIAMÈTRE 20 cm TTC **10,50€**

Ballon avec enveloppe plastique souple moulée, un rebond classique, une prise en main facile (ne fait pas mal en cas de choc). Idéal pour le mini-basket. Pour une utilisation intérieure et extérieure.

Référence : 067111 L'unité Prix T.T.C : 10,50€

**BALLON DE HANDBALL SCHOOL COMPOSITE**



TTC  
**13,90€**

Ballon en synthétique micro-cellulaire, surface granulée très souple. Carcasse en nylon renforcée permettant une excellente tenue au gonflage dans la durée. Ce ballon school composite a été conçu avec des enseignants reprenant le meilleur des modèles similaires existants, avec la garantie qualité SEA. Ballon extrêmement souple. Pour une utilisation en extérieur sur tous types de sols même très durs (goudron...).

Référence : 067232A	00	Rouge	Prix T.T.C : 13,90€
Référence : 067232B	0	Vert	Prix T.T.C : 13,90€
Référence : 067232C	1	Bleu	Prix T.T.C : 13,90€
Référence : 067232D	2	Jaune	Prix T.T.C : 13,90€
Référence : 067232E	3	Orange	Prix T.T.C : 13,90€

**BALLON DE HANDBALL PROGRESSIF**

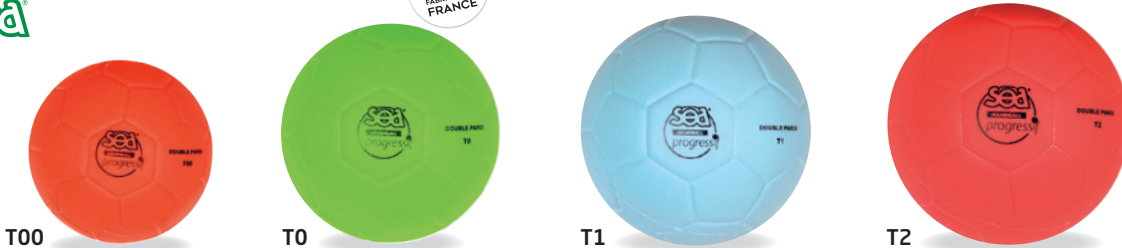

à partir de TTC  
**13,20€**

Ballon de hand avec une enveloppe PVC moulé (résine polymère et plastifiant) recouverte d'une peau en mousse polyuréthane. Carcasse double parois permet une résistance accrue. Excellente qualité du rebond égale au plastique mais avec la douceur de la mousse.

Référence : 067310A	00	190gr.	Prix T.T.C : 13,20€
Référence : 067310B	0	220gr.	Prix T.T.C : 14,20€
Référence : 067310C	1	290gr.	Prix T.T.C : 16,70€
Référence : 067310D	2	360gr.	Prix T.T.C : 18,40€

**BALLON DE HANDBALL INITIATION**



T0

POIDS 155 g DIAMÈTRE 15 cm TTC **6,50€**

Ballon de hand initiation en plastique souple moulé, léger pour la découverte du hand en douceur. Taille 0.

Référence : 067085 L'unité Prix T.T.C : 6,50€

**BALLON DE HANDBALL 1ER PAS**



T0

POIDS 155 g DIAMÈTRE 15 cm TTC **6,70€**

Pour la découverte et initiation du mini-hand grâce à un matériau synthétique très souple. Disponible en orange fluo et vert fluo. Taille 0.

Référence : 067083 L'unité Prix T.T.C : 6,70€

**BALLON DE BEACH HAND**



T2 (FEMME)

T3 (HOMME)



TTC **19,90€**

Enveloppe PVC moulé (résine polymère et plastifiant) recouverte d'une peau en mousse polyuréthane. Carcasse double parois, adaptée à la pratique sur sable.

Référence : 067327A T2 - 290g L'unité Prix T.T.C : 19,90€

Référence : 067327B T3 - 330g L'unité Prix T.T.C : 19,90€

**BALLON DE HANDBALL MOUSSE HAUTE DENSITÉ**



T0

POIDS 190 g DIAMÈTRE 15 cm TTC **9,40€**

Mousse polyuréthane haute densité utilisable en intérieur et extérieur. Rebond supérieur aux mousses traditionnelles.

Référence : 067082 L'unité Prix T.T.C : 9,40€

**BALLON DE HANDBALL MOUSSE UNI DYNAMIQUE**



T0

POIDS 160 g DIAMÈTRE 15 cm TTC **7,50€**

Ballon mousse en polyuréthane haute densité.

Référence : 067233 Bleu / Jaune Prix T.T.C : 7,50€

**BALLON DE HANDBALL ÉDUCATIF**



T0

POIDS 190 g DIAMÈTRE 15 cm TTC **10,40€**

Matière : enveloppe PVC moulé (résine polymère et plastifiant) souple et résistant. Construction : valve en caoutchouc. Disponible en 3 coloris : Bleu, Jaune, Vert.

Référence : 087090 L'unité Prix T.T.C : 10,40€

BALLON DE RUGBY



Avec picots pour une meilleure prise en main



TAILLE 3



TAILLE 4



TAILLE 5

ECO TAXE  
TTC  
12,50€

Ballon étudié pour l'initiation à la pratique du rugby. Excellent grip, pour une très bonne prise en main. Cousu main.

Référence : 067314A  
Référence : 067314B  
Référence : 067314C

Taille 3 • Blanc/Bleu  
Taille 4 • Blanc/Jaune  
Taille 5 • Blanc/Rouge

Prix T.T.C : 12,50€  
Prix T.T.C : 12,50€  
Prix T.T.C : 12,50€

BALLON SOFT'RUGBY



2024 NOUVEAU Taille 2



Toucher doux et souple



Taille 3



Taille 2

Étanche

ECO TAXE  
TTC  
11,90€

Le ballon de rugby éponge est incomparable avec les produits standards. Idéal pour la découverte du rugby en salle et en extérieur grâce à son faible rebond et son toucher très doux et souple. Il est composé d'un intérieur en mousse polypropylène/coton et d'un extérieur en vinyle lisse étanche.

Référence : 067230 Taille 2 L'unité L.21cm - Ø12,5cm - 200g Prix T.T.C : 11,90€  
Référence : 067231 Taille 3 L'unité L.27cm - Ø15cm - 320g Prix T.T.C : 11,90€

BALLON DE FOOTBALL AMÉRICAIN



ECO TAXE  
TTC  
14,50€

POIDS 385 g  
DIAMÈTRE 12,5 cm  
LONGUEUR 27 cm

Ballon de football américain avec une enveloppe plastique souple et très résistant pour l'initiation, de taille réglementaire.

Référence : 067062 L'unité Prix T.T.C : 14,50€

BALLON DE RUGBY MOUSSE HAUTE DENSITÉ



ECO TAXE  
TTC  
7,80€

POIDS 165 g  
DIAMÈTRE 15 cm  
LONGUEUR 24 cm

Ballon de rugby en mousse en polyuréthane brute, ce ballon très léger est utilisé pour tout type de jeu en salle, puisqu'il possède un faible rebond. Idéal pour la découverte du rugby en salle.

Référence : 067304 L'unité Prix T.T.C : 7,80€

BALLON DE RUGBY MOUSSE DYNAMIQUE



ECO TAXE  
TTC  
8,10€

POIDS 255 g  
DIAMÈTRE 13 cm  
LONGUEUR 25 cm

Ballon rugby en mousse en polyuréthane très haute densité, il est incomparable avec les produits standards : résistance à l'abrasion, toucher très doux et souple. Spécialement étudié pour un usage intensif.

Référence : 067293 L'unité Prix T.T.C : 8,10€

BALLON DE RUGBY ÉDUCATIF



ECO TAXE  
TTC  
17,20€

POIDS 300 g  
DIAMÈTRE 15 cm  
LONGUEUR 26 cm

Ballon junior en PVC moulé (résine polymère et plastifiant) souple est très résistant. Disponible en 4 coloris : Bleu / Vert / Blanc / Jaune.

Référence : 067061 L'unité Prix T.T.C : 17,20€

BALLON DE BEACH-VOLLEY



Eco TAXE		TTC
POIDS	DIAMÈTRE	11,60€
280 g	21 cm	

Ballon de Beach-volley en polyuréthane micro-aéré assurant une grande souplesse et un toucher super-soft très agréable.

Référence : 067292 L'unité Prix T.T.C : 11,60€

BALLON DE VOLLEY-BALL ENTRAINEMENT



2024 NOUVEAU Disponible en avril 2024



Eco TAXE		TTC
POIDS	DIAMÈTRE	12,90€
260 g	21 cm	

Ballon de volley en PVC 18 panneaux destiné à l'entraînement en club ou en milieu scolaire. Taille 5.

Référence : 067132 L'unité Prix T.T.C : 12,90€

BALLON DE VOLLEY-BALL ÉDUCATIF



BioCote Traitement de surface antimicrobien

Eco TAXE		TTC
POIDS	DIAMÈTRE	12,20€
220 g	20 cm	

Ballon en PVC moulé (résine polymère et plastifiant). Ballon block, sans vessie intérieure. Excellente tenue au gonflage dans la durée, valve caoutchouc. Ce ballon peut être polyvalent et utilisé pour d'autres jeux que le volley. Disponible en 4 coloris : Bleu / Vert / Blanc / Jaune.

Référence : 067130 L'unité Prix T.T.C : 12,20€

BALLON DE VOLLEY-BALL INITIATION



Eco TAXE		TTC
POIDS	DIAMÈTRE	7,90€
210 g	20 cm	

Conçu en plastique souple de qualité supérieure (épais). Ballon block, sans vessie intérieure. Excellente tenue au gonflage dans la durée. Ce ballon peut être polyvalent et utilisé pour d'autres jeux que le volley.

Référence : 067131 L'unité Prix T.T.C : 7,90€

BALLON DE VOLLEY-BALL MOUSSE DYNAMIQUE



Eco TAXE		TTC
POIDS	DIAMÈTRE	13,60€
300 g	21 cm	

Ballon en mousse polyuréthane haute densité pouvant être utilisé autant à l'intérieur qu'à l'extérieur. Rebondit davantage que les ballons en mousse traditionnelle.

Référence : 067128 L'unité Prix T.T.C : 13,60€

BALLON DE WATER-POLO



2024 NOUVEAU



Eco TAXE		TTC
POIDS	DIAMÈTRE	14,90€
450 g	21 cm	

Ballon de water-polo en caoutchouc. Idéal pour l'initiation, l'entraînement et les scolaires. Taille 5.

Référence : 041049 L'unité Prix T.T.C : 14,90€

PACK BALLON MOUSSE DYNAMIQUE DÉCOUVERTE



KIT  
~~28,10€~~  
 TTC  
**25,90€**

Comprend 3 ballons mousse : un ballon mousse uni 16 cm, un ballon mousse foot et un ballon rugby mousse. En polyuréthane haute densité.

Référence : 067236

L'unité

Prix T.T.C : 25,90€

BALLON MOUSSE UNI DYNAMIQUE



15 CM

19 CM

21 CM

Ballon mousse en polyuréthane haute densité.

Référence : 067233	Ø15cm.	Poids : 160gr.	Bleu / Jaune	Prix T.T.C : 7,50€
Référence : 067208	Ø19cm.	Poids : 250gr.	Rouge / Vert	Prix T.T.C : 10,90€
Référence : 067215	Ø21cm.	Poids : 300gr.	Jaune / Rouge	Prix T.T.C : 11,50€

à partir de TTC  
**7,50€**

BALLON DE FOOTBALL MOUSSE DYNAMIQUE



POIDS 320 g  
 DIAMÈTRE 21 cm  
 TTC  
**12,50€**

Ballon football mousse en polyuréthane haute densité.

Référence : 067210 L'unité Prix T.T.C : 12,50€

BALLON MOUSSE HAUTE DENSITÉ

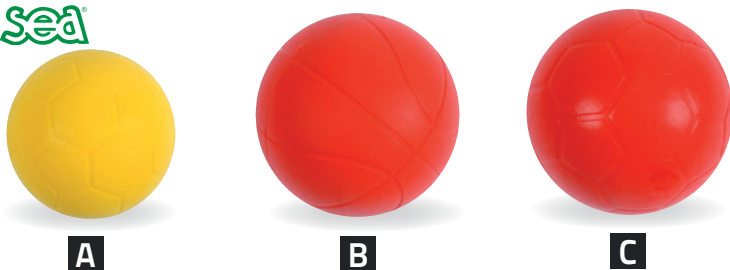

A

B

C

Ballons en mousse polyuréthane haute densité, ces ballons de grande qualité peuvent être utilisés autant à l'intérieur qu'à l'extérieur. Ils rebondissent davantage que les ballons en mousse traditionnelle.

Référence : 067082	Handball <b>A</b>	15 cm.	190 gr	Prix T.T.C : 9,40€
Référence : 099020	Basket-ball <b>B</b>	20 cm.	275 gr	Prix T.T.C : 14,90€
Référence : 099321	Football <b>C</b>	20 cm.	285 gr	Prix T.T.C : 14,90€

à partir de TTC  
**9,40€**

BALLON DE VOLLEY-BALL MOUSSE DYNAMIQUE



POIDS 300 g  
 DIAMÈTRE 21 cm  
 TTC  
**13,60€**

Ballon mousse en polyuréthane haute densité. Coloris : Jaune

Référence : 067128 L'unité Prix T.T.C : 13,60€

BALLON SOFT'RUGBY



Étanche +



TTC  
**11,90€**

Idéal pour la découverte du rugby en salle et en extérieur grâce à son faible rebond et son toucher très doux et souple. Il est composé d'un intérieur en mousse polypropylène/coton et d'un extérieur en vinyle lisse étanche.

Référence : 067230	Taille 2	L. 21cm - Ø12,5cm - 200g	Prix T.T.C : 11,90€
Référence : 067231	Taille 3	L. 27cm - Ø15cm - 320g	Prix T.T.C : 11,90€

BALLON DE RUGBY MOUSSE HAUTE DENSITÉ



POIDS 165 g  
 DIAMÈTRE 15 cm  
 LONGUEUR 24 cm  
 TTC  
**7,80€**

Ballon de rugby en mousse en polyuréthane brute, ce ballon très léger est utilisé pour tout type de jeu en salle, puisqu'il possède un faible rebond. Idéal pour la découverte du rugby en salle.

Référence : 067304 L'unité Prix T.T.C : 7,80€

BALLON DE RUGBY MOUSSE DYNAMIQUE



POIDS 255 g  
 DIAMÈTRE 13 cm  
 LONGUEUR 25 cm  
 TTC  
**8,10€**

Ballon rugby en mousse en polyuréthane très haute densité, il est incomparable avec les produits standards : résistance à l'abrasion, toucher très doux et souple. Spécialement étudié pour un usage intensif.

Référence : 067293 L'unité Prix T.T.C : 8,10€



BALLON DE FOOTBALL MOUSSE



**POIDS** 210 g **DIAMÈTRE** 22 cm **TTC** **8,90€**



Ballon en mousse polyuréthane brute.

Référence : 067305 L'unité Prix T.T.C. : 8,90€

BALLONS MOUSSE BICOLORES



**TTC** **à partir de** **4,33€**

Balle en mousse polyuréthane brute, ces ballons très légers sont utilisés pour tout type de jeu en salle. Faible rebond.

Référence : 099310	Ø : 120 mm.	L'unité	60 gr	Prix T.T.C. : 4,60€
Référence : 099172	Ø : 120 mm.	Le lot de 4	60 gr	Prix T.T.C. : 17,30€
Référence : 099335	Ø : 175 mm.	L'unité	140 gr	Prix T.T.C. : 7,00€
Référence : 099171	Ø : 175 mm.	Le lot de 4	140 gr	Prix T.T.C. : 26,00€
Référence : 099336	Ø : 200 mm.	L'unité	180 gr	Prix T.T.C. : 8,00€
Référence : 099173	Ø : 200 mm.	Le lot de 4	180 gr	Prix T.T.C. : 29,90€

BALLE MOUSSE 7CM



**POIDS** 15 g **DIAMÈTRE** 7 cm **à partir de** **TTC** **0,87€**



Balle mousse polyuréthane brute pour tous les jeux de raquettes. Disponible en 3 coloris : jaune, rouge et bleu.

Référence : 099241 L'unité Prix T.T.C. : 1,05€  
Référence : 099370 Le lot de 24 Prix T.T.C. : 20,90€

BALLE MOUSSE 9CM



**POIDS** 30 g **DIAMÈTRE** 9 cm **à partir de** **TTC** **1,62€**



Balle mousse polyuréthane brute pour tous les jeux de raquettes. Disponible en 3 coloris : jaune, rouge et bleu.

Référence : 099242 L'unité Prix T.T.C. : 1,95€  
Référence : 099371 Le lot de 20 Prix T.T.C. : 32,40€

BALLES ET BALLONS PEAU D'ÉLÉPHANT



Incevables **+**

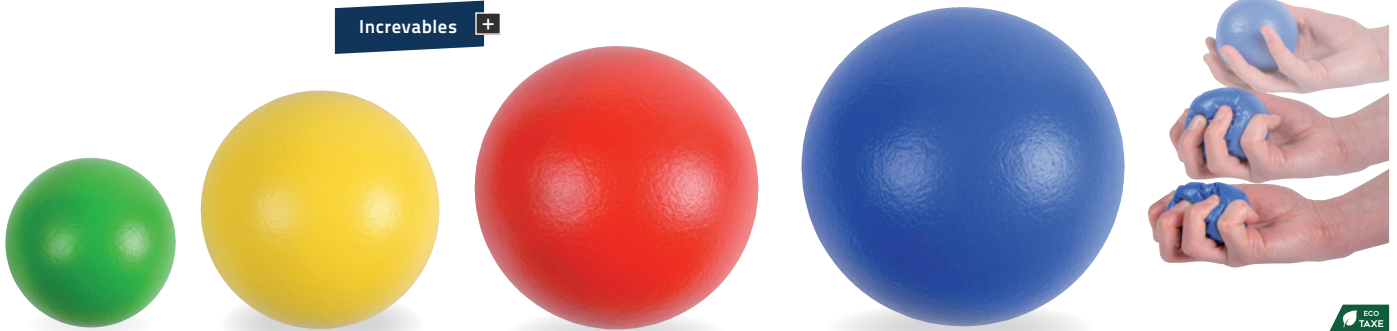

**TTC** **à partir de** **6,50€**

En mousse polyuréthane rétractable, ils sont recouverts d'une peau en élastomère. Ces ballons «incevables» se déforment et se reforment en quelques secondes. Très souples, résistants et lavables.

Référence : 099337	Ø 7cm.	Bleu / Vert	Prix T.T.C. : 6,50€
Référence : 099338	Ø 16cm.	Jaune / Rouge	Prix T.T.C. : 14,20€
Référence : 099339	Ø 18cm.	Rouge / Vert	Prix T.T.C. : 18,70€
Référence : 099340	Ø 21cm.	Bleu / Jaune	Prix T.T.C. : 29,30€

LOT DE 5 BALLONS INITIATION 12 CM



**ECO TAXE**

POIDS	DIAMÈTRE	TTC
70 g	12 cm	11,20€

Ballon lisse PVC. Livré en lot de 5.  
Coloris : Vert, Rose, Bleu, Rouge et Jaune.  
Référence : 067326A Le lot de 5

Soit 2,24€ l'unité  
Prix T.T.C : 11,20€

LOT DE 5 BALLONS INITIATION 18CM



**ECO TAXE**

POIDS	DIAMÈTRE	TTC
100 g	18 cm	15,50€

Ballon lisse PVC. Livré en lot de 5.  
Coloris : Vert, Rose, Bleu, Rouge et Jaune.  
Référence : 067322A Le lot de 5

Soit 3,10€ l'unité  
Prix T.T.C : 15,50€

BALLON MULTISPORTS



**ECO TAXE**

POIDS	DIAMÈTRE	TTC
275 g	21 cm	8,90€

Ballon caoutchouc, d'une surface lisse, très robuste, s'utilise pour toutes sortes d'activités sportives et sur toute surface.

Référence : 067086 L'unité Prix T.T.C : 8,90€

BALLON CAOUTCHOUC MULTIBALL



13 CM.



18 CM.



22 CM.

**ECO TAXE**

à partir de TTC  
5,90€

Ballon en caoutchouc polyvalent pour toutes pratiques. Surface striée pour une meilleure prise en main. Très résistant pour une utilisation en intérieur comme en extérieur.

Référence : 067307A	13cm.	110 gr.	Prix T.T.C : 5,90€
Référence : 067307B	18cm.	260 gr.	Prix T.T.C : 6,90€
Référence : 067307C	22cm.	415 gr.	Prix T.T.C : 7,90€

LOT DE 4 BALLES ALVÉOLÉES 10CM



+ Rebondit



**ECO TAXE**

POIDS	DIAMÈTRE	TTC
60 g	10 cm	12,50€

Balle en PVC alvéolée facilitant la prise en main. Livrée en lot de 4. Coloris assortis : bleu, jaune, rouge et vert. Diamètre : 10cm. Poids 60gr.

Référence : 099009

Le lot de 4

Prix T.T.C : 12,50€

LOT DE 4 BALLES SENSORIELLES



+ Rebondit

+ 2 tailles disponibles : 10 et 16cm

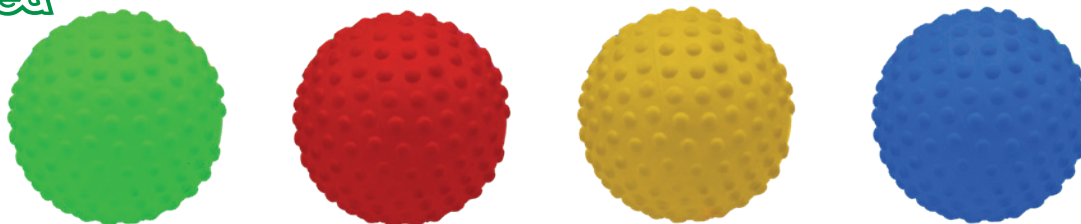

**ECO TAXE**

à partir de TTC  
12,50€

Balle tactile offrant une prise en main facile et sécurisante grâce à ses picots. Balle légère et solide. Matière : PVC. Livrée en lot de 4. Coloris assortis : bleu, jaune, rouge et vert.

Référence : 099010

Ø 10cm - 80gr. - Le lot de 4

Prix T.T.C : 12,50€

Référence : 099011

Ø 16cm - 220gr. - Le lot de 4

Prix T.T.C : 23,90€

BALLE ALVÉOLAIRE



à partir de TTC  
**14,90€**

Ces balles moulées en une seule pièce sont très résistantes et très agréables au toucher. Elles sont faciles à contrôler, à attraper ou à lancer. Coloris assortis.

Référence : 099220A	∅ : 12cm	180 gr	Prix T.T.C. : 14,90€
Référence : 099220B	∅ : 18 cm	450 gr	Prix T.T.C. : 26,80€

LOT DE 6 MASQUES OCCULTANTS



Double élastiques

LARGEUR 8 cm LONGUEUR 18 cm TTC **10,40€**

Masques en nylon muni d'un double élastiques. Chaque lot est composé de 6 coloris assortis. Conçu pour mettre en place de multiples activités en collectivité. Dimensions : 18cm x 8cm.

Référence : 099140 Le lot de 6 Prix T.T.C. : 10,40€

BALLON À CLOCHETTES



POIDS 540 g DIAMÈTRE 20 cm TTC **24,50€**

Ballon en PVC ajouré avec 2 clochettes à l'intérieur. Conçu pour les jeux collectifs basés sur l'audition. Il permet de développer l'acuité auditive.

Référence : 099008 L'unité Prix T.T.C. : 24,50€

BALLONS À PAILLE ULTRA-LÉGERS



ROUGE JAUNE VERT



BLEU

POIDS 180 g DIAMÈTRE 25 cm TTC **4,20€**

Ballon souple et très léger PVC, sans phtalate, gonflable à la bouche avec une paille. Disponible en 4 couleurs : Bleu, Jaune, Rouge et Vert.

Référence : 099157 L'unité Prix T.T.C. : 4,20€

BALLON DE CECIFOOT ET TORBALL



TAILLE 3

TAILLE 5

POIDS 450 g DIAMÈTRE 19 cm

TTC **33,90€**

POIDS 540 g DIAMÈTRE 20 cm

Ballon de Cécifoot - Torball officiel sonore avec faible rebond et grelots (clochettes) à l'intérieur permettant aux malvoyants et non-voyants de le localiser lorsqu'il roule. Lieu de pratique : intérieur et extérieur. Matière : polyuréthane. Taille et poids officiel. Disponible en 2 tailles.

Référence : 067016A	Taille 3	Prix T.T.C. : 33,90€
Référence : 067016B	Taille 5	Prix T.T.C. : 33,90€

BALLE REBONDISSANTE



à partir de TTC **3,10€**

Matière : caoutchouc plein. Coloris assortis.

Référence : 099001U L'unité Prix T.T.C. : 3,10€

BALLE MULTIFORME



DIAMÈTRE 7,2 cm TTC **5,40€**

Balle avec 6 cotés en caoutchouc. Très rebondissante et imprévisible. Facilite l'apprentissage gestuel. Coloris assortis.

Référence : 099240 L'unité Prix T.T.C. : 5,40€

BALLE DE MASSAGE HÉRISSE



2024 NOUVEAU ∅ 10cm

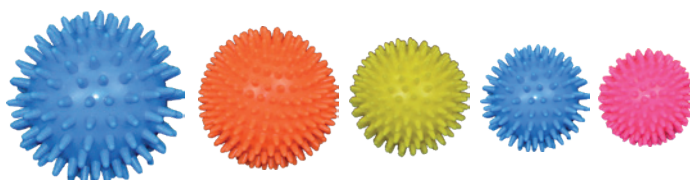

à partir de TTC **1,40€**

Les balles à picots soft sont étudiées pour les massages doux et la stimulation des zones réflexes. Elles favorisent la circulation sanguine.

Référence : 099341	∅ : 6cm	40 gr.	Prix T.T.C. : 1,40€
Référence : 099342	∅ : 7cm	50 gr.	Prix T.T.C. : 1,70€
Référence : 099343	∅ : 8cm	70 gr.	Prix T.T.C. : 2,10€
Référence : 099344	∅ : 9cm	90 gr.	Prix T.T.C. : 2,30€
Référence : 099379	∅ : 10cm	150 gr.	Prix T.T.C. : 2,90€

**BALLONS GÉANTS**



75 cm livré avec 2 baudruches +



75 CM.



120 CM.

à partir de TTC  
**44,90€**

Ballon géant avec un faible rebond. Adapté aux capacités motrices des enfants, il permet l'amélioration de la coordination oeil-main. Ultra léger.

Référence : 099271	Le ballon avec 2 baudruches	Ø 75cm.	Prix T.T.C : 44,90€
Référence : 099274	Le ballon avec 1 baudruche	Ø 120cm.	Prix T.T.C : 99,90€
Référence : 099272	La baudruche de rechange	Ø 75cm.	Prix T.T.C : 12,90€
Référence : 099273		Ø 120cm.	Prix T.T.C : 44,90€

**BALLONS SAUTEURS**



A



B

à partir de TTC  
**13,10€**

Ballon sauteur gonflable. Matière plastique souple et épaisse. Poignée ergonomique et bouchon.

A Référence : 099377	Ø 45cm.	Bleu	Prix T.T.C : 13,10€
B Référence : 099375	Ø 60cm.	Rouge	Prix T.T.C : 16,30€

**KIN-BALL® - LE BUT DU JEU**

- Servir le ballon à l'une des équipes adverses de façon à ce que cette dernière ne puisse le réceptionner avant qu'il ne touche le sol.
- L'équipe qui a le ballon (que ce soit au service ou pendant le jeu) choisit une des équipes adverses (celle qui a le plus de points) en l'appelant par sa couleur, puis frappe le ballon vers un endroit stratégique. Au moment de la frappe, tous les joueurs doivent être en contact avec le ballon.
- Pour l'équipe à la réception, le but du jeu est de relever le ballon avant qu'il ne touche le sol et le relancer à une autre équipe.

Si l'équipe nommée ne réussit pas à attraper le ballon ou si elle commet une faute selon les règles du jeu, un point est accordé aux deux autres équipes.

\* La marque KIN-BALL® appartient à des tiers.

**• BALLON SKYFLOATER**



DIAMÈTRE  
122 cm

Système de protection de la valve +



Ballon développé pour la pratique du sport collectif KIN-BALL®. Il peut également être utilisé pour d'autres jeux de coopération. Sa housse en nylon durable, lavable et à double couture assure au ballon une longévité maximale, même après un usage intensif en collectivité. Sous la housse, une grande baudruche en latex donne à la balle sa forme sphérique; elle se gonfle et se dégonfle rapidement grâce à sa large ouverture. Livré avec baudruche.

Référence : 088027	L'unité	Prix T.T.C : Nous consulter
--------------------	---------	-----------------------------

**• BALLON GÉANT MULTICOLORE**



2 tailles disponibles :  
85cm et 120cm

Système de protection de la valve +



Ballon géant très léger et résistant, idéal pour la pratique de jeux coopératifs. Sa housse en nylon durable, lavable et à double couture assure au ballon une longévité maximale, même après un usage intensif en collectivité. Sous la housse, une grande baudruche en latex donne à la balle sa forme sphérique; elle se gonfle et se dégonfle rapidement grâce à sa large ouverture. Livré avec baudruche.

Référence : 088025	Ø85cm	Prix T.T.C : Nous consulter
Référence : 088026	Ø100cm	Prix T.T.C : Nous consulter

**• BAUDRUCHE DE RECHANGE**



Compatible avec les ref :  
088025, 088026 et 088027

Baudruche de rechange en latex avec ouverture large. Idéal pour les ballons géants, comme le ballon Skyfloater ou le ballon géant Multicolore.

Référence : 088028	Ø100 et 122cm.	Nous consulter
Référence : 088003	Ø 85cm.	Nous consulter

**SOUFFLEUR GROS VOLUME**



à partir de TTC  
**134,90€**

Souffleur gros volume, facile d'utilisation. Se met en fonctionnement simplement avec l'interrupteur. Spécialement conçu pour le gonflage des ballons à gros volume comme le Kin-Ball. Alimentation 220V.

Référence : 063321	L'unité	Prix T.T.C : 134,90€
--------------------	---------	----------------------

**POMPE DOUBLE ACTION**



HAUTEUR  
50 cm  
à partir de TTC  
**24,90€**

Système double action, gonfle 2 fois plus vite, recommandé pour le gonflage de ballon gros volume comme le gymball. Livré avec différents embouts.

Référence : 044074	L'unité	Prix T.T.C : 24,90€
--------------------	---------	---------------------

# Scolaire

Course d'orientation	164
Les indispensables de l'enseignant	167
Hockey et street-hockey	168
Jonglerie	170
Jeux de lancer	172
Jeux de raquettes	174
Ballons sauteurs et ballons géants	175
Repérage au sol	176
Kits agilité et précision	177
Jeux de cours et d'équilibre	178
Sécurité routière	180

À DÉCOUVRIR



P.169



P.175

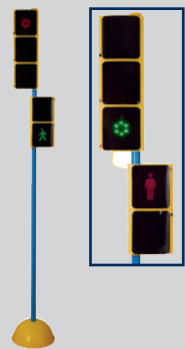

P.180

**BOUSSOLE ÉCO**



POIDS	ÉPAISSEUR	LARGEUR	LONGUEUR	TTC
23 g	11 mm	55 mm	90 mm	<b>6,60€</b>

Boussolle en plastique très résistant, conçue pour l'initiation et l'entraînement en milieu scolaire et en collectivités. Graduation à 360° tous les 2°, avec capsule rotative. Les repères lumineux sur l'aiguille et la flèche facilitent le repérage. Echelle 1/10000-1/15000-1/25000, livrée avec cordon.

Référence : 086025 L'unité Prix T.T.C : 6,60€

**BOUSSOLE SCO INITIATION À PLAQUETTE VERTE TRANSPARENTE**



POIDS	ÉPAISSEUR	LARGEUR	LONGUEUR	TTC
35 g	14 mm	64 mm	90 mm	<b>7,20€</b>

Capsule rotative. Ligne et flèche de visée. Grande taille des chiffres pour une excellente visibilité. Précision : 2°. Graduation : 0-360°. Echelle en cm, inches : 1 : 10 000e - 1:15 000e. Livrée avec cordon.

Référence : 086040 L'unité Prix T.T.C : 7,20€

**BOUSSOLE AVEC LOUPE**



POIDS	ÉPAISSEUR	LARGEUR	LONGUEUR	TTC
52 g	17 mm	60 mm	128 mm	<b>7,70€</b>

Modèle en plastique très résistant, dédié à l'entraînement scolaire et en collectivité, ainsi qu'aux niveaux supérieurs. Graduation à 360° tous les 2°, avec capsule rotative. Les repères lumineux sur l'aiguille et les points cardinaux facilitent le repérage. Composé d'une grande loupe, flèche de visée, et gabarits de traçages (cercle et triangle de départ). Echelle 1/10000-1/15000-1/25000, livrée avec cordon.

Référence : 086024 L'unité Prix T.T.C : 7,70€

**BOUSSOLE SURVIVOR**



avec miroir et trou de visée

POIDS	ÉPAISSEUR	LARGEUR	LONGUEUR	TTC
43 g	15 mm	60 mm	71 mm	<b>9,90€</b>

Graduation : 0-360°. Echelle en mm, inches. Avec miroir, flèche et trou de visée. Echelle de déclinaison dans la capsule. Clapet refermable pour une meilleure protection et commodité.

Référence : 086043 L'unité Prix T.T.C : 9,90€

**BOUSSOLE TRAIL AVEC MIROIR DE VISÉE**

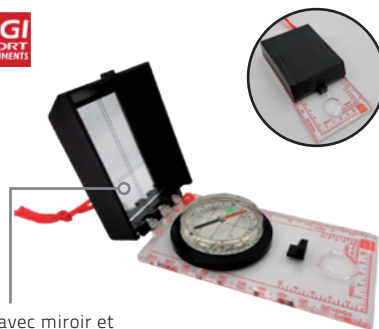

avec miroir et trou de visée

POIDS	ÉPAISSEUR	LARGEUR	LONGUEUR	TTC
97 g	22 mm	64 mm	122 mm	<b>9,90€</b>

Avec loupe et repères phosphorescents. Graduation : 0-360°. Echelle en mm, inches : 1:25 000e - 1:50 000e. Clapet refermable pour une meilleure protection. Livrée avec cordon.

Référence : 086044 L'unité Prix T.T.C : 9,90€

**BOUSSOLE RANDO PRO**



Système d'observation haute précision



POIDS	ÉPAISSEUR	LARGEUR	LONGUEUR	TTC
51 g	14 mm	57 mm	155 mm	<b>9,90€</b>

Avec loupe et repères phosphorescents. Graduation : 0-360°. Echelle en mm, inches : 1:25 000e - 1:63 360e - 1:24 000e. Clapet repliable. Livrée avec cordon.

Référence : 086041 L'unité Prix T.T.C : 9,90€

**COFFRET SCOLAIRE 16 BOUSSOLES SCO**



X 16

~~146,10€~~

POIDS	ÉPAISSEUR	LARGEUR	HAUTEUR	TTC
1 kg	80 mm	240 mm	330 mm	<b>131,60€</b>

Idéal pour toute une classe. 1 mallette plastique rigide avec une mousse compartimentée et 16 boussoles SCO.

Référence : 086045 Le coffret Prix T.T.C : 131,60€

**COFFRET SCOLAIRE 24 BOUSSOLES SCO**



X 24

~~203,70€~~

POIDS	ÉPAISSEUR	LARGEUR	HAUTEUR	TTC
1,3 kg	80 mm	240 mm	330 mm	<b>183,50€</b>

Idéal pour toute une classe. 1 mallette plastique rigide avec une mousse compartimentée et 24 boussoles SCO.

Référence : 086046 Le coffret Prix T.T.C : 183,50€

**COFFRET ORIENTATION 16/24 BOUSSOLES ECO**



LONGUEUR	LARGEUR	à partir de TTC
37 cm	30 cm	<b>117,50€</b>

Ensemble comprenant 1 mallette et 16 ou 24 boussoles éco (ref : 086025).

Référence : 086047 Le coffret de 16 Prix T.T.C : 117,50€

Référence : 086048 Le coffret de 24 Prix T.T.C : 164,90€

MONTRE CHRONOMÈTRE



ECO TAXE  
TTC  
19,90€

1 ligne de chronométrage - Précision 1/100sec - Temps de chronométrage : 24H Mode horloge 12-24H / alarme / date - Rétroéclairage de l'écran - Étanche aux projections d'eau - Diamètre du cadran 50mm - Hauteur de chiffres : 10/4mm. - 63gr.

Référence : 024001 L'unité Prix T.T.C : 19,90€

CURVIMÈTRE MÉCANIQUE



POIDS 24 g ÉPAISSEUR 16 mm LARGEUR 45 mm LONGUEUR 96 mm TTC 9,90€

Permet de mesurer le kilométrage sur une carte. 9,5 x 4,5 x 1,6cm. Matière : plastique et métal.

Référence : 086035 L'unité Prix T.T.C : 9,90€

LOT DE 10 PINCES DE CONTRÔLES DE COULEUR

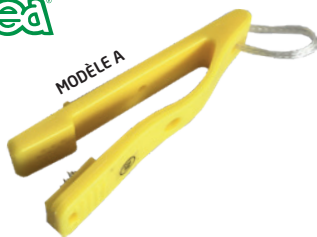

ECO TAXE  
TTC  
12,90€

Lot de 10 pinces avec formes de poinçons différentes pour le marquage au contrôle en compétition et à l'entraînement. Existe en 4 séries de poinçons différents : A / B / C / D.

Référence : 086030	modèles A - jaune	Prix T.T.C : 12,90€
Référence : 086031	modèles B - bleu	Prix T.T.C : 12,90€
Référence : 086032	modèles C - rouge	Prix T.T.C : 12,90€
Référence : 086033	modèles D - orange	Prix T.T.C : 12,90€

BALISE D'ORIENTATION DE COULEUR



MODÈLE A



MODÈLE B



MODÈLE C



MODÈLE D

LONGUEUR 15 cm LARGEUR 15 cm à partir de TTC 31,90€

Lot de 10 balises en plastique 15x15cm ne craignant par l'humidité, très résistantes. 4 séries de couleurs pour des parcours par équipe ou de difficultés variables. Chaque série est numérotée de 1 à 10 avec un code différent sur chaque carte à reporter sur votre carton de contrôle.

Référence : 086021	Le lot de 10 balises codées	Prix T.T.C : 31,90€
Référence : 086037	Kit 40 balises (modèles A + B + C + D)	Prix T.T.C : 126,90€

LOT DE 5 BALISES D'ORIENTATION



ECO TAXE  
à partir de TTC 21,90€

Balise d'orientation triangulaire en nylon orange et blanc.

Référence : 086002	Dim 15 x 15 cm	Prix T.T.C : 21,90€
Référence : 086002A	Dim 30 x 30 cm	Prix T.T.C : 34,90€

LOT DE 50 CARTONS DE CONTRÔLE

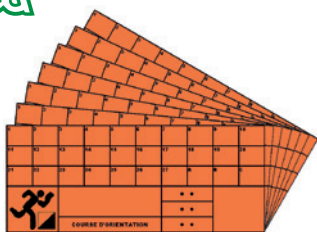

LONGUEUR 19 cm LARGEUR 9 cm TTC 7,20€

Lot de 50 cartons de contrôle pour course d'orientation.

Référence : 086007B L'unité Prix T.T.C : 7,20€

LOT DE 50 CARTONS DE CONTRÔLE INDÉCHIRABLES



+ Indéchirable



LONGUEUR 19 cm LARGEUR 9 cm TTC 12,90€

Lot de 50 cartons de contrôle indéchirables pour course d'orientation.

Référence : 086034 L'unité Prix T.T.C : 12,90€

PORTE CARTE



LONGUEUR 30 cm LARGEUR 28 cm TTC 9,00€

En plastique, avec une fermeture par auto-agrippant. Avec cordeau de soutien.

Référence : 086036 L'unité Prix T.T.C : 9,00€

KIT COURSE D'ORIENTATION

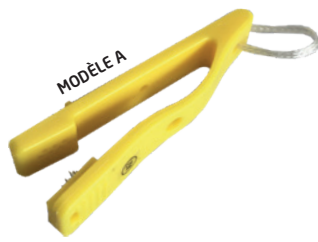

10 pinces de contrôle

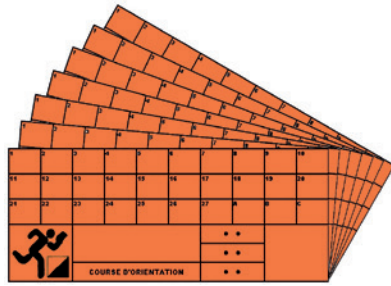

50 cartons de contrôle



10 balises d'orientation

**KIT**

~~63,90€~~

ESD TAXE

**59,20€** TTC

Kit composé d'un lot de 10 pinces de contrôle A, d'un lot de 50 cartons de contrôle et de 10 balises d'orientation 15 x 15cm.

Référence : 086028

Le kit

Prix T.T.C : 59,20€

COFFRET PÉDAGOGIQUE



Le coffret

**KIT**

~~156,30€~~

ESD TAXE

**128,90€** TTC

LONGUEUR 37 cm

LARGEUR 30 cm

Ensemble pédagogique complet d'initiation à la course d'orientation. Comprend: 10 boussoles 086025, 10 balises 15x15cm, 10 pinces de contrôle, 50 cartons de contrôle, 1 sifflet + cordon, 1 mallette de rangement.

Référence : 086029

Prix T.T.C : 128,90€

MALLETTE SPORTI



LONGUEUR 37 cm

LARGEUR 30 cm

**24,90€** TTC

ESD TAXE

Mallette avec anse et poignée. Mousse amovible.

Référence : 024070

L'unité

Prix T.T.C : 24,90€

BOMBE DE MARQUAGE À BASE DE CRAIE



Durée max 1 MOIS



ESD TAXE

**11,30€** TTC

Bombe de peinture éphémère à base de craie idéale pour les marquages au sol de très courte durée pour la signalisation et le balisage des manifestations sportives (courses, randonnées) ou événementielles : brocantes, marchés, spectacles, loisirs. Disponible en bleu, rose et orange.

Référence : 060094

L'unité

Prix T.T.C : 11,30€

BOMBE DE MARQUAGE TEMPORAIRE



Durée max 2 MOIS



ESD TAXE

**11,30€** TTC

Bombe de peinture temporaire qui s'utilise pour les marquages au sol qui ne doivent pas durer. Particulièrement adaptée pour les marquages en milieu urbain ou sur sites classés ou protégés. Disponible en rouge, blanc et orange.

Référence : 060093

L'unité

Prix T.T.C : 11,30€

RUBAN DE DÉLIMITATION



LONGUEUR 100 m

LARGEUR 5 cm

**3,90€** TTC

Coloris : Rouge/Blanc.

Référence : 069080

L'unité

Prix T.T.C : 3,90€

GILET DE SÉCURITÉ



ESD TAXE

**7,50€** TTC

Bande de sécurité de 50mm cousue. Coupe ample pour pouvoir porter le gilet au dessus des autres vêtements. Taille L/XL.

Référence : 063453

L'unité

Prix T.T.C : 7,50€

CÔNE SPÉCIAL À BANDES



LARGEUR 24 cm

**3,50€** TTC

ESD TAXE

Base carrée de 14cm stable et très visible, en polyéthylène.

Référence : 063331

L'unité

Prix T.T.C : 3,50€



• PORTE-DOCUMENTS RIGIDE 2



Taille	
I.	24 cm
L.	32 cm

ECO TAXE  
TTC  
**22,90€**

Référence : 063461 - L'unité

• PORTE-DOCUMENTS RIGIDE AVEC FACE EFFACABLE



\*Crayons non inclus.

Taille	
I.	24 cm
L.	32 cm

ECO TAXE  
TTC  
**29,90€**

Référence : 063489 - L'unité

• PORTE-DOCUMENTS RIGIDE PRO



Taille	
I.	24 cm
L.	34 cm

ECO TAXE  
TTC  
**49,90€**

Référence : 063463 - L'unité

SAC COACH **S**SPORTI



Taille adaptée aux supports coach

LONGUEUR	LARGEUR	HAUTEUR
40 cm	9 cm	31 cm

ECO TAXE  
TTC  
**12,50€**

Sac coach / porte documents en nylon renforcé 600 deniers. Constitué d'un grand compartiment principal avec une grande ouverture et d'une poche avant, pratique pour y ranger vos petits accessoires. Facile à transporter grâce à ses poignées et sa bandoulière ajustable. Coloris : Noir / Anthracite

Référence : 078046

L'unité

Prix T.T.C : 12,50€

SIFFLET ÉLECTRONIQUE



ECO TAXE  
TTC  
**16,90€**

Sifflet électronique à commande manuelle avec fonction lumière LED. Hygiénique, une tonalité, forme ergonomique, léger et robuste. Livré avec cordon. Fonctionne avec 4 piles LR44 incluses. Haut débit sonore décibel : max. 110DB.

Référence : 063485

Prix T.T.C : 16,90€

SIFFLET PLASTIQUE + CORDON



ECO TAXE  
TTC  
**1,50€**

Référence : 063193

L'unité

Prix T.T.C : 1,50€

SIFFLET À MAIN



ECO TAXE  
TTC  
**15,90€**

Idéal pour plusieurs utilisateurs par mesure d'hygiène, son fort et strident sans effort. Coloris disponibles : Rouge, Bleu, Violet et Orange.

Référence : 063153

L'unité

Prix T.T.C : 15,90€

PORTE-VOIX **S**SPORTI



P. 1,2 kg

Taille	
Ø	20,5 cm
L.	34 cm

ECO TAXE  
TTC  
**56,90€**

Fonction porte voix et sirène. Son clair, longue portée 500m. Gachette et bouton de contrôle du volume idéalement situés. Puissance : 30W. Alimentation : 6 piles 1,5V R14 (non fournies).

Référence : 024048

L'unité

Prix T.T.C : 56,90€

SUPPORT AFFICHE **S**SPORTI



Jalons de 160 cm

à partir de TTC  
**11,90€**

Support affiche transparent pour faciliter votre communication en extérieur comme en intérieur. Vous y glisserez vos feuilles A4 en 2 secondes grâce au système de clips. Se fixe très facilement sur n'importe quel jalon ou piquet de slalom. Vendu en lot de 5.

Référence : 063408 Le lot de 5 supports

Prix T.T.C : 11,90€

Référence : 063403 Le kit (5 supports + 5 jalons 160cm + 5 bases)

Prix T.T.C : 53,90€

TABLEAU TACTIQUE BLANC

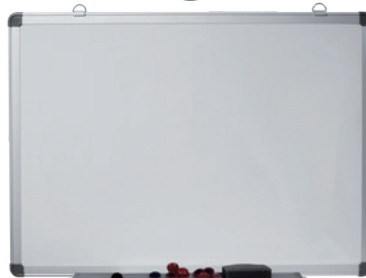

LONGUEUR	LARGEUR
90 cm	60 cm

ECO TAXE  
TTC  
**46,90€**

Tableau tactique rigide vierge. Base de support intégrée pour y déposer vos crayons, aimants etc. Livré sans accessoires.

Référence : 063210

L'unité

Prix T.T.C : 46,90€

TABLEAU MAGNÉTIQUE PLIABLE



Vue déplié

2 tailles :  
45x60cm  
60x90cm

à partir de TTC  
**62,90€**

Tableau facile d'utilisation, transportable grâce à ses poignées. Livré sans pion magnétique.

Référence : 063445A Taille : plié = 45 x 60 cm / déplié = 90 x 60 cm

Prix T.T.C : 62,90€

Référence : 063445B Taille : plié = 60 x 90 cm / déplié = 120 x 90 cm

Prix T.T.C : 99,90€

BALLE STREET HOCKEY



DIAMÈTRE  
65 mm

ECO TAXE

TTC  
2,50€

Balle pour la pratique du street hockey.

Référence : 089004U L'unité Prix T.T.C : 2,50€

PALET STREET HOCKEY



DIAMÈTRE  
75 mm

ECO TAXE

à partir de TTC  
2,50€

Référence : 089005U L'unité Prix T.T.C : 2,50€  
Référence : 089040 Le lot de 12 Prix T.T.C : 28,50€

BALLE UNIHOCKEY



DIAMÈTRE  
70 mm

ECO TAXE

TTC  
1,50€

Balle ajourée. Pour la pratique du hockey.

Référence : 089035U L'unité Prix T.T.C : 1,50€

CROSSES DE STREET HOCKEY



ECO TAXE

à partir de TTC  
7,00€

Pour l'initiation et la pratique du street hockey. 2 coloris (bleu et rouge).

Référence : 089065C Manche : 80 cm Prix T.T.C : 7,00€  
Référence : 089066C Manche : 100 cm Prix T.T.C : 7,80€

CROSSES UNIHOCKEY



Manche  
L. 85cm

ECO TAXE

TTC  
10,90€

Crosse en PVC renforcée. Existe en Jaune, Rouge.

Référence : 089036 L'unité Prix T.T.C : 10,90€

KIT UNIHOCKEY

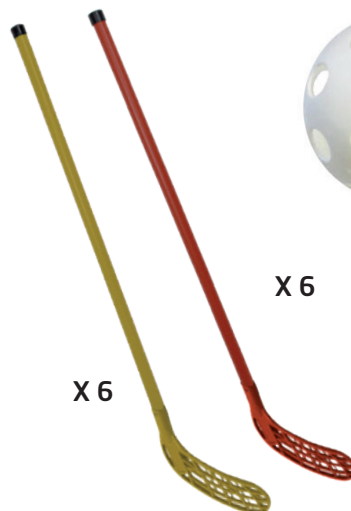

Manche  
L. 85cm

Référence : 089051 Le kit

X 12

X 6

X 6

KIT

~~148,80€~~

ECO TAXE

TTC  
134,00€

Ce kit comprend 12 croses unihockey (6 jaunes et 6 rouges) et 12 balles.

Prix T.T.C : 134,00€

**KIT 6 CROSSES DE STREET HOCKEY  
PRIMAIRE SEA**

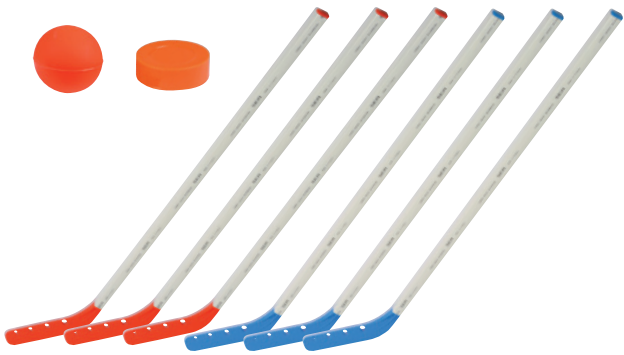

TTC  
**46,90€**

Ce kit comprend 6 crosses de hockey de longueur de manche 80 cm (3 rouges et 3 bleues), 1 balle de hockey et 1 palet de hockey.

Référence : 089071

Le kit

Prix T.T.C : 46,90€

**KIT 6 CROSSES DE STREET HOCKEY  
SECONDAIRE SEA**

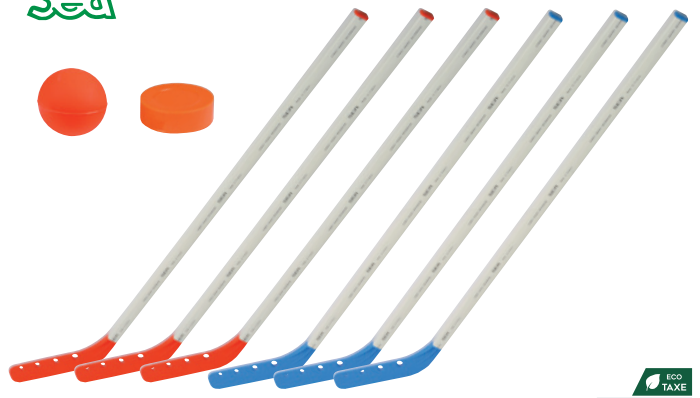

TTC  
**51,80€**

Ce kit comprend 6 crosses de hockey de longueur de manche 100 cm (3 rouges et 3 bleues), 1 balle de hockey et 1 palet de hockey.

Référence : 089072

Le kit

Prix T.T.C : 51,80€

**KIT 12 CROSSES DE STREET HOCKEY  
PRIMAIRE SEA**

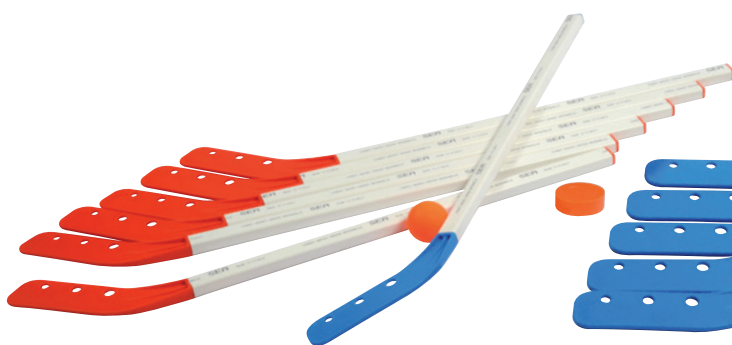

TTC  
**88,90€**

Kit street hockey primaire est composé de 12 crosses L. = 80 cm + 1 balle + 1 palet.

Référence : 089057

Le kit

Prix T.T.C : 88,90€

**KIT 12 CROSSES DE STREET HOCKEY  
SECONDAIRE SEA**



TTC  
**98,60€**

Kit street hockey secondaire est composé de 12 crosses L. = 100 cm + 1 balle + 1 palet.

Référence : 089058

Le kit

Prix T.T.C : 98,60€

**PACK STREET HOCKEY PRIMAIRE SEA**



TTC  
**162,90€**

Le pack street hockey primaire est composé de 12 crosses primaires L. = 80 cm + 12 balles + 12 palets + 6 balises 20 cm + 1 sac.

Référence : 089059

Le kit

Prix T.T.C : 162,90€

BALLE À GRAIN ECO



**POIDS** 90 g **DIAMÈTRE** 62 mm **TTC** 8,90€

Balle idéale pour une première initiation à la jonglerie. Balle à grains en tissu enduit.

Référence : 082085 Le lot de 3 Prix T.T.C : 8,90€

LOT DE 3 MASSUES



**POIDS** 175 g **LONGUEUR** 44,5 cm **TTC** 30,90€

Idéal pour l'initiation à partir de 7 ans. Le manche «argent» fantaisie permet de donner du relief à ses représentations, il est souple pour amortir les chocs et favoriser une meilleure préhension de la massue. Massue moulée, 1 corps à 2 embouts souples. Coloris assortis Bleu / Rouge et Jaune.

Référence : 082087 Le lot de 3 Prix T.T.C : 30,90€

ANNEAU DE JONGLERIE

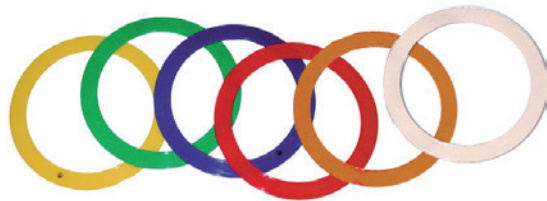

Junior	Senior
Ø 24 cm	Ø 32 cm
P 70 gr	P 100 gr

**TTC** à partir de 2,00€

Pour jongler seul ou en groupe. Anneau en polypropylène à tranches arrondies. Vendu à l'unité.

Référence : 082062 Junior Jaune/Vert/Bleu/Rouge/Orange/Blanc Prix T.T.C : 2,00€  
 Référence : 082062B Senior Jaune/Vert/Bleu/Rouge Prix T.T.C : 2,80€

BALLE À GRAIN JUNIOR



**POIDS** 75 g **DIAMÈTRE** 55 mm **TTC** 13,50€

Balle souple et agréable au toucher, elle est conseillée pour débiter la jonglerie. Remplie de graines de lin.

Référence : 082086 Le lot de 3 Prix T.T.C : 13,50€

BALLE À GRAIN PVC

Plus hygiénique



**POIDS** 90 g **DIAMÈTRE** 65 mm **TTC** 10,00€

La première balle de scène qui procure la souplesse des balles de grains (garniture en graines végétales). De plus, son enveloppe PVC à l'épreuve du temps est plus hygiénique que n'importe quelle balle puisqu'elle est lavable. Pour tous jongleurs et toutes figures. Existe en 6 coloris (Bleu, Jaune, Vert, Rouge, Violet et Orange).

Référence : 082061 L'unité Prix T.T.C : 10,00€

FOULARD À JONGLER



2024 NOUVEAU Le lot de 3

**TTC** à partir de 1,97€

Foulards nylon pour un apprentissage du jonglage tout en douceur. Grâce à leurs mouvements très lents ; ils permettent de décomposer les gestes. Très visuels, les foulards à jongler conviennent parfaitement pour le spectacle. Dimensions : 65cm. X 65cm. (6 coloris : Orange, Rose, Rouge, Vert, Jaune et Bleu)

Référence : 082084 L'unité - 65 x 65 cm Prix T.T.C : 2,30€  
 Référence : 082084L Le lot de 3 - bleu, jaune, rose Prix T.T.C : 5,90€

BATON DU DIABLE FUN

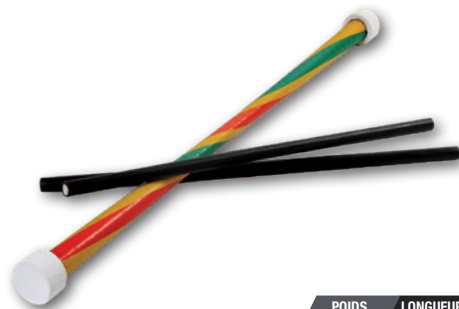

**POIDS** 490 g **LONGUEUR** 76 cm **TTC** 23,90€

Parfait pour l'initiation et la découverte. Bâton du diable conique et 2 baguettes en caoutchouc.

Référence : 082091 L'unité Prix T.T.C : 23,90€

KIT JONGLERIE 15 ENFANTS



Livré avec baguettes plastiques



x3

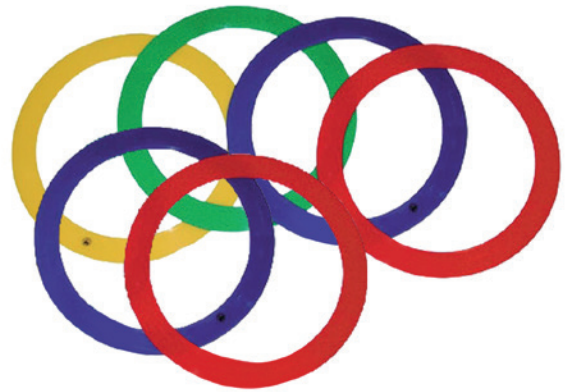

Livré avec baguettes + ficelles

KIT  
~~151,70€~~  
TTC  
↓  
Eco TAXE  
TTC  
140,50€

Kit composé de 3 lots de 3 balles Eco + 5 Diabolo BIG (+ baguette + ficelle) + 3 assiettes chinoises (+ baguette plastique) + 6 anneaux de jonglage Junior + 6 foulards à jongler.

Référence : 082093

L'unité

Prix T.T.C : 140,50€

DIABOLO BIG



Livré avec baguettes et ficelle



POIDS 170 g DIAMÈTRE 10 cm LONGUEUR 11 cm  
TTC 16,90€

Modèle parfait pour l'initiation. Corps en plastique rigide et axe vissé, fourni avec une paire de baguettes et un livret explicatif. Disponible en 4 coloris : Bleu / Rouge / Jaune / Vert.

Référence : 082014

L'unité

Prix T.T.C : 16,90€

DIABOLO CLASSIC



Livré avec baguettes et ficelle



POIDS 200 g DIAMÈTRE 10 cm LONGUEUR 12 cm  
TTC 24,50€

Taille idéale pour débutants ou confirmés, permet de réaliser toutes les figures et de beaux lancers. Coupelles en élastomère sur axe vissé, parfaitement équilibré. Fourni avec une paire de baguettes, axe vissé et livret explicatif. Disponible en 4 coloris : Bleu / Vert / Jaune / Rouge.

Référence : 082090

L'unité

Prix T.T.C : 24,50€

BOLAS



Rubans  
L. 135 cm

Cordons  
L. 50 cm

POIDS 104 g  
TTC 29,90€

Idéal pour tous (débutants et confirmés), le bola rend un effet visuel superbe grâce aux grandes traînes. Tenue aux doigts avec fil de longueur réglable et Emerillon anti vrillage.

Référence : 082013

La paire

Prix T.T.C : 29,90€

ASSIETTE CHINOISE



Livrée avec baguette



POIDS 104 g DIAMÈTRE 25 cm  
TTC 4,90€

Idéal pour les spectacles scolaires, cet exercice qui demande agilité et concentration fascine et émerveille. Assiette plastique en polypropylène livrée avec une baguette. Coloris assortis.

Référence : 082092

L'unité

Prix T.T.C : 4,90€

DÉ MOUSSE HAUTE DENSITÉ



<b>POIDS</b> 155 g	<b>TAILLE</b> 16x16x 16 cm	<b>TTC</b> <b>7,50€</b>
-----------------------	----------------------------------	----------------------------

En mousse polyuréthane brut. Numérotation des faces de 1 à 6. Disponible en 3 coloris (Jaune, Rouge et Bleu).

Référence : 099300 L'unité Prix T.T.C : 7,50€

KIT DÉCOUVERTE CIBLE 1M X 1M  
+ LOT DE 10 SACHETS NUMÉROTÉS



Le sachet	
P.	100 gr.
D.	12x12cm

Ce kit comprend 1 cible 1 m x 1 m et un lot de 10 sachets lestés multicolors numérotés de 1 à 10. Adapté à un usage scolaire.

Référence : 099260 Le kit Prix T.T.C : 41,20€  
 Référence : 099202 La cible seule Prix T.T.C : 27,90€  
 Référence : 099205F Le lot de 10 sachet Prix T.T.C : 19,90€

<b>KIT</b>
<del>47,80€</del>
<b>TTC</b> <b>41,20€</b>

ANNEAUX VOLANT MOUSSE



<b>POIDS</b> 80 g	<b>DIAMÈTRE</b> 21 cm	<b>TTC</b> <b>5,90€</b>
----------------------	--------------------------	----------------------------

Matière : mousse haute densité. Grande durée de vie (excellente résistance à l'abrasion). Existe en 2 coloris : Bleu et Rouge.

Référence : 081013 L'unité Prix T.T.C : 5,90€

ANNEAUX DECK-TENNIS



<b>POIDS</b> 200 g	<b>DIAMÈTRE</b> 18 cm	à partir de <b>TTC</b> <b>3,24€</b>
-----------------------	--------------------------	--

Anneaux à lancer très souples adaptés aux plus jeunes. Disponible en 4 coloris. Bleu / Vert / Rouge / Jaune.

Référence : 099071U L'unité Prix T.T.C : 3,60€  
 Référence : 099071R Le lot de 12 Prix T.T.C : 38,90€

ANNEAUX À LANCER



<b>POIDS</b> 15 g	<b>DIAMÈTRE</b> 14,5 cm	à partir de <b>TTC</b> <b>0,90€</b>
----------------------	----------------------------	--

Disponible en 4 coloris. Bleu / Vert / Rouge / Jaune.

Référence : 099070U L'unité Prix T.T.C : 1,00€  
 Référence : 099070R Le lot de 12 Prix T.T.C : 10,80€

• SUPERDISC AÉROBIE



<b>DIAMÈTRE</b> 25 cm	<b>TTC</b> <b>16,90€</b>
--------------------------	-----------------------------

Le superdisc, permet un vol long et rectiligne, facile à lancer, idéal pour tous les niveaux. Bord soft pour une prise en main optimale. Flotte dans l'eau peut être utilisé en milieu aquatique. Coloris assortis.

Référence : 099303 L'unité Prix T.T.C : 16,90€

• SPRINT RING AÉROBIE



<b>DIAMÈTRE</b> 25 cm	<b>TTC</b> <b>13,90€</b>
--------------------------	-----------------------------

Le Sprint Ring, permet un vol de très grandes distances, avec différentes techniques de prise en mains grâce à sa forme spécifique. Coloris assortis.

Référence : 099302 L'unité Prix T.T.C : 13,90€

BOOMERANG



<b>TTC</b> <b>2,70€</b>
----------------------------

Boomerang en plastique, idéal pour l'initiation au trajectoire circulaire. Coloris assortis.

Référence : 099074 L'unité Prix T.T.C : 2,70€

DISQUE VOLANT SOUPLE MOUSSE



POIDS 95 g DIAMÈTRE 21 cm

ECO TAXE TTC 5,80€

Disque volant mousse, pour découvrir les plaisirs du lancer en toute sécurité. Existe en Vert, Jaune, Rouge et Bleu.

Référence : 099210 L'unité Prix T.T.C : 5,80€

FRISBEE DE LOISIR



Coloris assortis

POIDS 78 g DIAMÈTRE 21 cm

ECO TAXE TTC 2,30€

Disque plastique, disponible en 4 coloris. Bleu / Vert / Orange / Jaune.

Référence : 099221 L'unité Prix T.T.C : 2,30€

DISQUE VOLANT HOMOLOGUE FFDF



POIDS 150 g DIAMÈTRE 24 cm

ECO TAXE TTC 7,90€

Disque volant homologué FFDF en PVC.

Référence : 099245 L'unité Prix T.T.C : 7,90€

CIBLE DÉCOUVERTE

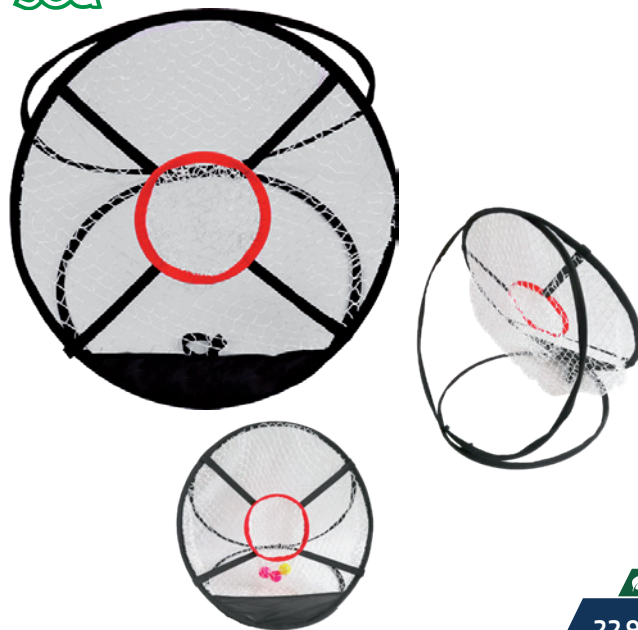

ECO TAXE TTC 22,90€

Facile à utiliser, facile à transporter, facile à ranger, cette cible à poser au sol se plie et se déplie en 2 temps 3 mouvements grâce à un système de clips. Livré avec sardines d'ancrage. Hauteur posée au sol: 47cm. Diam grande cible: 62cm. / Diam petite cible: 22cm.

Référence : 099376 L'unité Prix T.T.C : 22,90€

BUT DE DISQUE VOLANT



Livré avec 6 disques +

Cible  
H. 37 cm  
L. 77 cm

ECO TAXE TTC 54,90€

Ce but de disque volant est une cible ovoïde réglable à 3 hauteurs différentes : de 130 à 150cm. La base peut être lestée à l'eau ou au sable. Il offre de multiples combinaisons de jeu, utilisé seul comme cible ou en double lors d'épreuves de précision. Livré avec 3 disques rouges et 3 disques bleus (poids 87g, Ø 23cm.). Tubes Ø32mm. et Ø36mm. en partie basse.

Référence : 081016 L'unité Prix T.T.C : 54,90€

LOT DE 2 RAQUETTES MINI-TENNIS  
+ 2 BALLE



ECO TAXE  
TTC  
7,90€

Lot contenant 2 raquettes ABS mini-tennis 40cm (1 bleu + 1 rouge) et 2 balles mousses Ø70mm.

Référence : 099154R Le lot Prix T.T.C : 7,90€

KIT ÉDUCATIF MINI-TENNIS

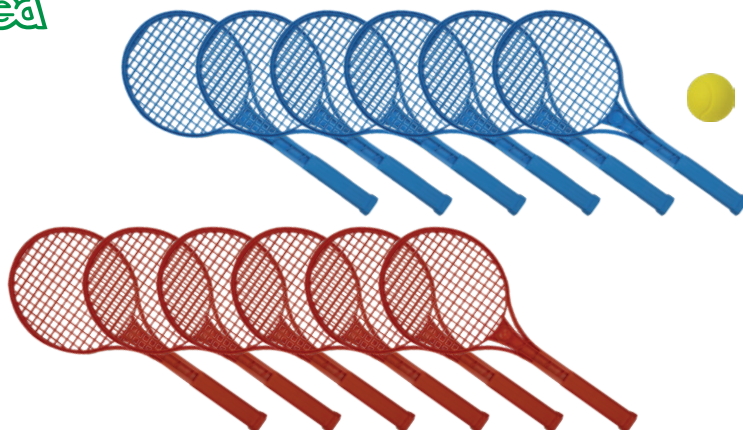

X 12

Raquette	Balle
L. 40 cm	Ø 70 mm

ECO TAXE  
TTC  
42,50€

Composé de 6 raquettes plastique rouges, 6 bleues et 12 balles mousse softy.

Référence : 099073R Le kit Prix T.T.C : 42,50€

LOT DE 2 RAQUETTES DE  
BEACH BALL



ECO TAXE  
TTC  
10,50€

Lot de 2 raquettes de beach-ball. Matière : polyéthylène moulé. Livré avec une balle. Coloris assortis.

Référence : 099072 La paire Prix T.T.C : 10,50€

JEU DE CATCHER BALL



Balle	Palette
Ø 6 cm	Ø 18,5 cm

ECO TAXE  
TTC  
12,90€

Jeu très ludique, développe l'habileté et l'agilité, la balle reste collée aux surfaces grâce au revêtement auto-agrippant. Livré avec une balle.

Référence : 099038 L'unité Prix T.T.C : 12,90€

JEU DE TOPKARI



ECO TAXE  
TTC  
10,40€

Jeu constitué de 2 raquettes bois et d'une balle caoutchouc reliée à une base par un élastique. Pour un travail de coordination et de vivacité.

Référence : 099258 Le jeu Prix T.T.C : 10,40€

INDIAKA INITIATION



ECO TAXE  
TTC  
11,90€

Modèle idéal pour l'apprentissage de l'Indiaka. Excellent rapport qualité/prix. Volant en plumes naturelles avec un embout mousse soft. Coloris assortis.

Référence : 081001 l'unité Prix T.T.C : 11,90€

CESTAS



ECO TAXE  
TTC  
10,90€

Set composé de 2 cestas et d'une balle, ce jeu est idéal pour développer la coordination manuelle et visuelle du joueur.

Référence : 099141 Le set Prix T.T.C : 10,90€

SET DE FLYING BALL



ECO TAXE  
TTC  
21,90€

Formé de 2 « flying-ball » avec anses en mousse pour plus de confort et d'une balle de 70mm, ce jeu permet à 2 joueurs de s'échanger la balle de manière très ludique.

Référence : 099142 Le set Prix T.T.C : 21,90€



• MINI VORTEX



POIDS	LONGUEUR	eco TAXE
40 g	17 cm	TTC
		<b>9,90€</b>

Permet de découvrir les plaisirs du lancer. Très apprécié par les enfants de par sa maniabilité.

Référence : 099215U l'unité Prix T.T.C : 9,90€

• JAVELOT VORTEX

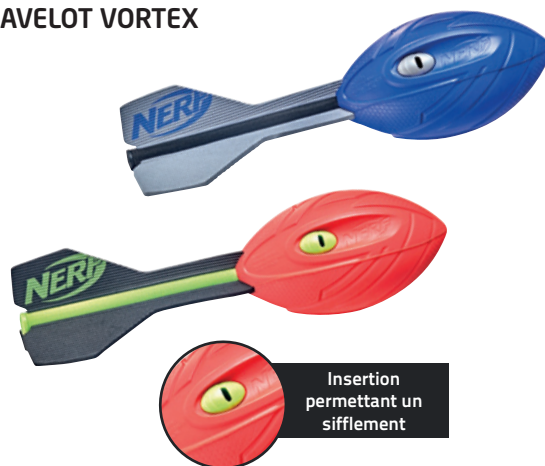

POIDS	LONGUEUR	eco TAXE
125 g	33 cm	TTC
		<b>19,90€</b>

Spécialement conçu pour l'initiation aux lancers, le vortex est ludique grâce aux sifflements durant son vol et sécurisant par sa fabrication en mousse. Coloris assortis.

Référence : 099051 L'unité Prix T.T.C : 19,90€

BALLE COMÈTE

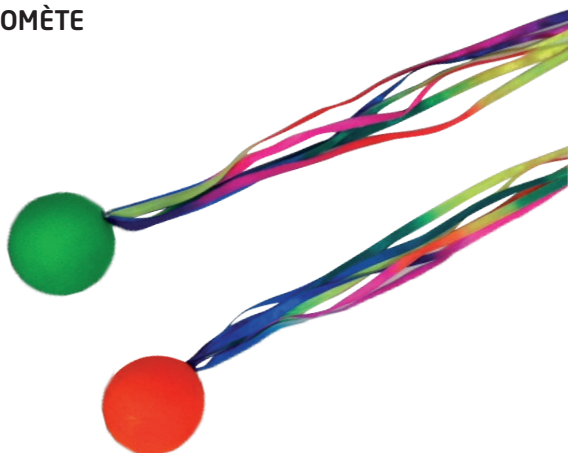

Balle	Rubans
Ø 65 mm	H. 65 cm

POIDS	eco TAXE
74 g	TTC
<b>5,90€</b>	

Idéale pour l'apprentissage du lancer. Balle en caoutchouc. Agrémentée de rubans multicolores.

Référence : 099247 l'unité Prix T.T.C : 5,90€

JAVELOT MOUSSE

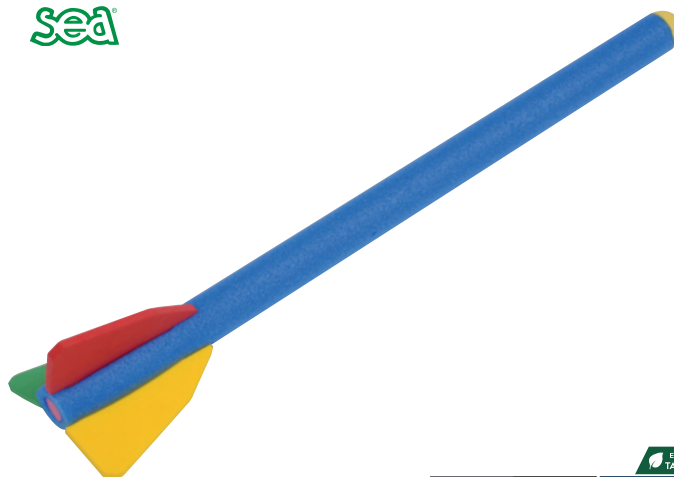

POIDS	LONGUEUR	eco TAXE
110 g	90 cm	TTC
		<b>10,90€</b>

Mousse haute densité, légèrement lestée sur l'avant.

Référence : 099050 L'unité Prix T.T.C : 10,90€

BALLONS SAUTEURS

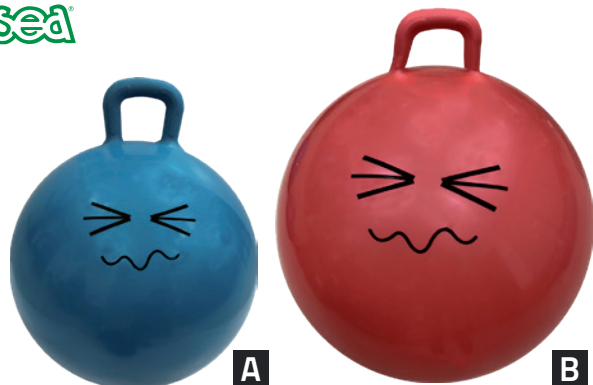

à partir de	eco TAXE
<b>13,10€</b>	TTC

Ballon sauteur gonflable. Matière plastique souple et épaisse. Poignée ergonomique et bouchon.

A	Référence : 099377	Ø 45cm.	Bleu	Prix T.T.C : 13,10€
B	Référence : 099375	Ø 60cm.	Rouge	Prix T.T.C : 16,30€

BALLONS GÉANTS



75 cm livré avec 2 baudruches +

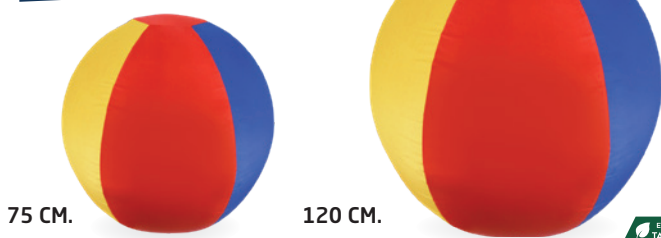

à partir de	eco TAXE
<b>44,90€</b>	TTC

Ballon géant avec un faible rebond. Adapté aux capacités motrices des enfants, il permet l'amélioration de la coordination oeil-main. Ultra léger.

Référence : 099271	Le ballon avec 2 baudruches	Ø 75cm.	Prix T.T.C : 44,90€
Référence : 099274	Le ballon avec 1 baudruche	Ø 120cm.	Prix T.T.C : 99,90€
Référence : 099272	La baudruche de rechange	Ø 75cm.	Prix T.T.C : 12,90€
Référence : 099273		Ø 120cm.	Prix T.T.C : 44,90€

MALLETTE MOTRICITÉ



Marquage au sol, voir pages 22-23

KIT  
~~89,30€~~  
Eco TAXE  
83,40€ TTC

Mallette contenant 32 empreintes vinyle en 4 couleurs (4 paires de pieds, 4 paires de mains, 4 triangles, 4 cercles et 8 flèches). Permet d'appréhender les notions d'équilibre, de formes et de couleurs.

Référence : 069215 L'unité Prix T.T.C : 83,40€

MALLETTE PARCOURS MOTEUR



KIT  
~~132,50€~~  
Eco TAXE  
114,90€ TTC

Mallette contenant 36 pièces vinyle en 4 couleurs (4 paires de pieds, 4 paires de mains, 4 rouleaux de marquage, 8 angles et 8 flèches). Permet de constituer des parcours psychomoteurs en associant pieds, mains et formes variées de couleurs différentes. Livrée avec notice.

Référence : 069214 L'unité Prix T.T.C : 114,90€

MARQUAGE NUMÉROS AU SOL



DIAMÈTRE 20,5 cm ÉPAISSEUR 3 mm  
Eco TAXE  
34,90€ TTC

Marquage au sol avec numéros de 1 à 10. Antidérapant en caoutchouc souple et très solide avec un aspect granuleux sur une face.

Référence : 062981 L'unité Prix T.T.C : 34,90€

KIT REPÉRAGES AU SOL

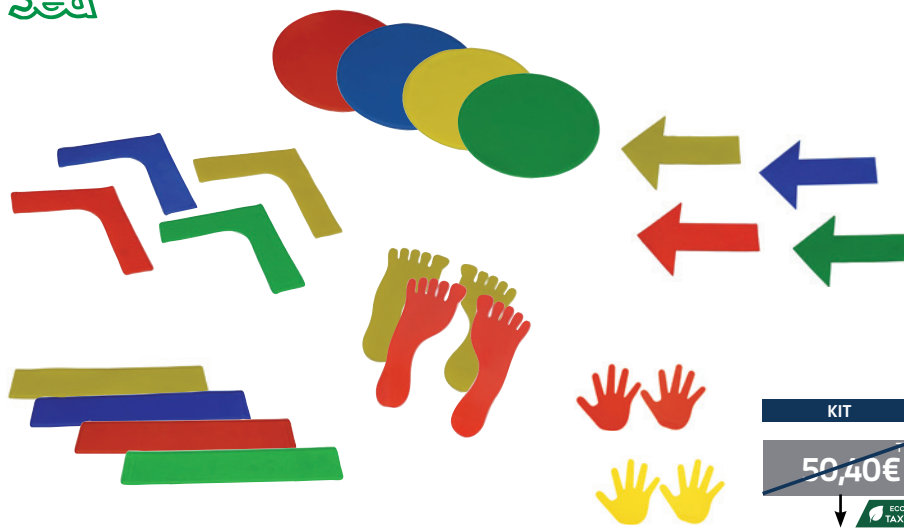

KIT  
~~50,40€~~  
Eco TAXE  
44,90€ TTC

Ce kit comprend : 4 empreintes rondes, 4 angles, 4 lattes de marquage, 4 flèches vinyles, 2 paires de mains et 2 paires de pieds.

Référence : 069089 Le kit Prix T.T.C : 44,90€

BOITE DE 7 CRAIES GÉANTES



LONGUEUR 19 cm  
Eco TAXE  
12,90€ TTC

Boite de 7 craies pour dessiner sur bétons et enrobés. 7 coloris.

Référence : 060095 L'unité Prix T.T.C : 12,90€

SLACKLINE



Sangle  
l. 50 mm  
L. 15 m  
Eco TAXE  
89,90€ TTC

Sangle élastique en polyester jaune de 15m destinée à la pratique de la Slackline. La sangle est fixée à l'aide d'une sangle de retenue en polyester de 2m de longueur avec boucles de montage protégées. Poids utilisateur max : 90 Kg. Charge maximale : 3000 Kg. Utilisation intérieur ou extérieur.

Référence : 099306 L'unité Prix T.T.C : 89,90€

• JEU TACTILE 1



ECO TAXE  
TTC  
**118,90€**

5 structures tactiles existent sous la forme d'une grande plaque à déposer au sol et d'une petite plaque à tenir en main. Cet ensemble comprend 5 grandes plaques (Diamètre 27cm.), 5 petites plaques (Diamètre 11cm.), un bandeau pour les yeux et un sac en tissu.

Référence : 099135 Le kit Prix T.T.C. : 118,90€

• LOT DE 6 PIERRES DE RIVIÈRES



ECO TAXE  
TTC  
**78,90€**

Ces accessoires de forme triangulaire imitant des pierres de gué ont des côtés à pentes variables qui offrent plusieurs degrés de difficulté. Il s'agit de sauter de pierre en pierre sans toucher le sol. Chaque pierre est munie à sa base de patins caoutchouc antidérapants qui protègent également les sols en intérieur. Les Pierres de Rivière peuvent être empilées pour faciliter le rangement. Idées de jeux inclus. Cet ensemble est composé de 3 grandes pierres 36x36x36cm. hauteur : 8.5cm. et de 3 petites pierres 25x25x25cm. hauteur : 4.5cm. Charge maximale 75kg.

Référence : 099132 Le kit Prix T.T.C. : 78,90€

KIT DÉCOUVERTE



ECO TAXE  
TTC  
**82,20€**

Ce kit initiation permet de composer un petit parcours de motricité en mêlant passages sous un jalon, enjambements, sauts...

Il est composé de :

- 6 plots à lester
- 10 jalons 1 m
- 4 cerceaux plats assortis (40cm, 50cm, 60cm, 70cm)
- 12 pinces multifonctions.

Référence : 099326 Le kit Prix T.T.C. : 82,20€

KIT MOTRICITÉ CIBLES



ECO TAXE  
TTC  
**111,90€**

Ce kit comprend :

- 3 cônes fendus H. 30 cm percés 8 trous
- 3 cônes fendus H. 50 cm percés 12 trous
- 3 jalons 1,20 m
- 3 cerceaux plats Ø 40 cm
- 6 cerceaux plats Ø 50 cm
- 6 pinces multifonctions
- 3 ballons rugby mousse
- 6 balles mousse Ø 7 cm
- 1 grand sac matelot en mailles ajourées.

Référence : 099327 Le kit Prix T.T.C. : 111,90€

KIT MOTRICITÉ MULTIJEU

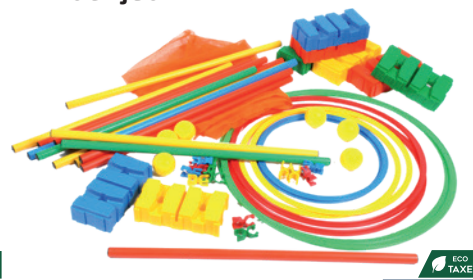

ECO TAXE  
TTC  
**140,90€**

Les différents diamètres de cerceaux permettent de varier la difficulté des jeux. Il comprend :

- 8 briques multijeu
- 16 jalons 80 cm
- 8 cerceaux plats diamètre 40 et 70 cm
- 20 pinces multifonctions
- 6 balles mousse 9 cm
- 1 grand sac matelot en mailles ajourées.

Référence : 099328 Le kit Prix T.T.C. : 140,90€

KIT MOBILITÉ DEXTÉRITÉ



ECO TAXE  
TTC  
**169,90€**

Un kit idéal pour l'apprentissage du lancer sur cibles : les variétés de hauteurs et diamètres sont modulables. Les objets à lancer fournis permettent aux enfants de découvrir différentes manières de lancer.

Ce kit comprend :

- 6 cônes fendus H. 30 cm percés 8 trous
- 3 cônes fendus H. 50 cm percés 12 trous
- 10 jalons 80 cm + 2 jalons 1 m
- 5 cerceaux plats Ø 40 cm
- 3 cerceaux plats Ø assortis (50cm, 60cm et 70cm)
- 12 pinces multifonctions
- 3 mini-javelots en mousse
- 4 balles mousse Ø 7 cm
- 2 ballons mousse Ø 17,5 cm
- 1 grand sac matelot en mailles ajourées.

Référence : 099330 Le kit Prix T.T.C. : 169,90€

KIT FRANCHISSEMENT



ECO TAXE  
TTC  
**257,90€**

Ce kit complet permet une diversité d'exercices pour plusieurs activités motricielles : sauts, enjambements, rampements, vitesse... Un parcours avec alternance de parties lentes et rapides en combinant des obstacles de différentes natures et hauteurs. Il comprend :

- 1 lot de 20 multimarqueurs extra-souples avec encoches
- 6 cônes fendus H. 50 cm percés 12 trous
- 10 jalons 1,20 m
- 14 jalons 1 m
- 8 jalons 80 cm
- 24 pinces multifonctions
- 4 cerceaux plats Ø 70 cm
- 8 plots à lester
- 1 grand sac multisports de rangement.

Référence : 099331 Le kit Prix T.T.C. : 257,90€

**POUTRES D'ÉQUILIBRE DROITES, COURBES ET INTERSECTIONS**



à partir de **4,80€** TTC

Il est possible de combiner les poutres droites, les poutres courbées et de modifier les trajectoires avec les intersections. Très facile à assembler et à défaire, coloris assortis.

Référence : 099123U	Poutre droite	L'unité	Prix T.T.C : 4,80€
Référence : 099124U	Poutre courbe	L'unité	Prix T.T.C : 4,80€
Référence : 099125U	Intersection	L'unité	Prix T.T.C : 5,80€*

\* Non soumis à l'écotaxe.

**BRIQUES MULTIJEU ET DESSUS**



Brique	
L.	15 cm
L.	31 cm
H.	10 cm

à partir de **75,90€** TTC

Elles s'emboîtent, s'empilent, s'accrochent sur tous les côtés pour réaliser obstacles, parcours, poutres d'équilibre, constructions, etc. Utilisées seules ou en combinaison avec jalons et cerceaux plats. Disponible en 4 couleurs (rouge/jaune/vert/bleu). Matière : plastique. Le dessus de brique s'emboîte sur les briques SEA pour former un ensemble demi-sphérique. Surface grainée antidérapante pour stimuler le toucher et l'équilibre.

Référence : 099322	Le lot de 12 briques	couleurs assorties	Prix T.T.C : 75,90€
Référence : 099323	Le lot de 24 briques	couleurs assorties	Prix T.T.C : 133,90€
Référence : 099324	Le lot de 40 briques	couleurs assorties	Prix T.T.C : 209,90€

**PLATEAU D'ÉQUILIBRE BOIS**

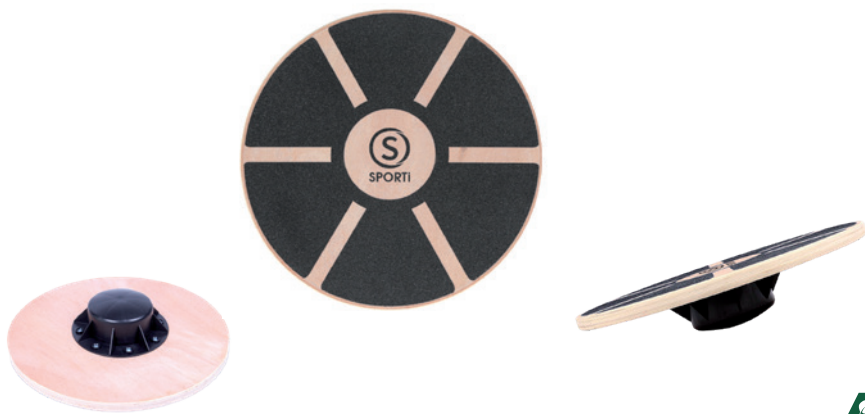

**DIAMÈTRE** 39,5 cm **HAUTEUR** 8 cm **TTC** 21,90€

Idéal pour développer l'équilibre statique. Planche en bois avec un dessus antidérapant. Demi sphère pour les premières sensations d'équilibre. Poids maxi 110kg

Référence : 082027	L'unité	Prix T.T.C : 21,90€
--------------------	---------	---------------------

**• ROLLA BOLLA**



Planche		Cylindre	
L.	25 cm	Ø	13 cm
L.	75 cm		

à partir de **69,90€** TTC

Planche d'équilibre qui fait appel à toutes les qualités d'équilibriste. Planche en bois avec profil antidérapant, bandes en caoutchouc et 2 butées d'arrêt. Axe cylindrique en polypropylène. Recommandé pour les adultes.

Référence : 082037	L'unité	Prix T.T.C : 69,90€
--------------------	---------	---------------------

**GO GO 4 ROUES**



**TTC** 46,90€

Très stable, il permet d'acquérir les notions d'équilibre sans danger tout en s'amusant à se mouvoir librement.

Référence : 082031	L'unité	Prix T.T.C : 46,90€
--------------------	---------	---------------------

**PAIRE D'ÉCHASSES PVC ANTIDÉRAPANTES**



**DIAMÈTRE** 11 cm **HAUTEUR** 12 cm **TTC** 7,40€

De forme cylindrique pour une meilleure initiation à l'équilibre et à la motricité. Base en caoutchouc antidérapante. Coloris : rouge et cordelette bleue.

Référence : 082073	La paire	Prix T.T.C : 7,40€
--------------------	----------	--------------------

**TOUPIE BASCULE**



Socle		Ballons	
Ø	37 cm	Ø	15 cm

**TTC** 24,90€

Légère et très ludique, elle permet de mesurer la dextérité et d'acquérir l'équilibre et la coordination des mouvements.

Référence : 082070	L'unité	Prix T.T.C : 24,90€
--------------------	---------	---------------------

• PARACHUTE



Permet de travailler la cohésion d'un groupe et la coordination des mouvements de chaque participant. En toile nylon de différentes couleurs. Livré en sac individuel. Existe en 2 tailles : diamètre 6 m. avec 16 anses, et diamètre 3.5 m. avec 12 anses.

Référence : 099120      Ø 3,5m.      Prix T.T.C : 57,90€  
 Référence : 099121      Ø 6m.      Prix T.T.C : 124,90€

TUNNEL



Très ludique, ce tunnel de 1.80m de long et de diamètre 60cm fera la joie des plus jeunes. Se plie facilement, sac de transport inclus.

Référence : 099250      L'unité      Prix T.T.C : 28,90€

JEU DE 6 BOULES DE PÉTANQUE PVC



Set composé de 6 boules et d'un « cochonnet » pour la pratique de la pétanque en toute sécurité.

Référence : 099231      L'unité      Prix T.T.C : 9,90€

LOT DE 6 BALLES AU PIED



Après avoir enfilé sa jambe dans l'anneau, le but du jeu est de faire tourner la balle autour de soi sans toucher la ficelle avec son autre jambe. Idéal pour un travail de coordination. Coloris assortis.

Référence : 063242      Le lot de 6      Prix T.T.C : 29,90€

COURSE EN SAC



Set de 6 sacs de différentes couleurs numérotés de 1 à 6, fabriqué en nylon très résistant avec double couture et 2 anses de maintien. Idéal pour un travail de coordination et d'équilibre.

Référence : 099235      Le lot de 6 sacs      Prix T.T.C : 64,90€

ÉLASTIQUE 3M



Jeu de l'élastique. Idéal pour les cours de récréation.

Référence : 044057      l'unité      Prix T.T.C : 2,00€

ENSEMBLE SEAU, PELLE ET ACCESSOIRES



Set de plage composé d'une pelle, d'un tamis et d'un seau souple pour éviter tout risque de blessure.

Référence : 099233      l'unité      Prix T.T.C : 10,90€

FEUX DE SIGNALISATION SCOLAIRE

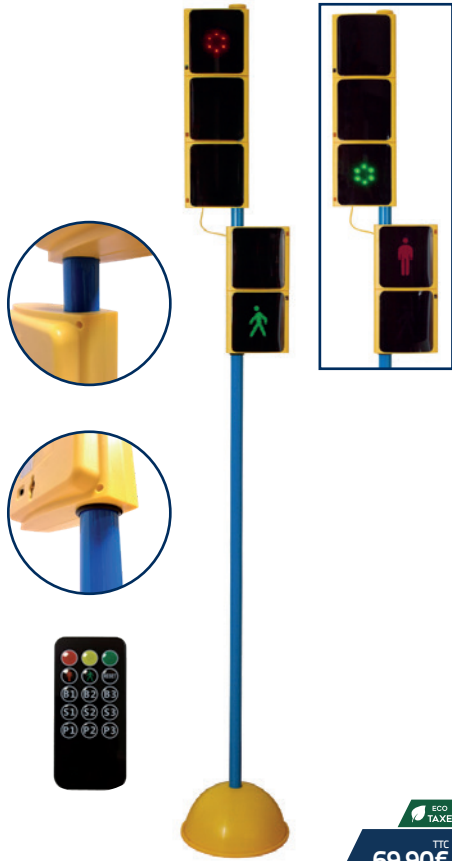

Ensemble composé d'un feu tricolore pour les véhicules et d'un feu piétons. 9 programmes automatiques permettant de simuler des conditions réelles de circulation. Possibilité d'allumer chaque symboles individuellement. Fonctionne avec 6 piles AA non fournies. Télécommande fournie. Disponible en kit.

Référence : 099351 le système de signalisation Prix T.T.C : 69,90€  
 Référence : 099378 Le kit avec 1 jalons + 1 base Prix T.T.C : 79,80€

KITS PANNEAUX + SUPPORT



Base  
 H. 11 cm  
 Ø 22 cm

Jalon  
 Ø 25 mm  
 L. 100 cm





Kit composé d'un jalon, une base et un panneau au choix parmi les 16 possibilités (réf : 099372).

Référence : 099373 Le kit au choix Prix T.T.C : 16,90€



Ces panneaux sont conçus pour une initiation au code de la route. Ils permettent la réalisation de circuits à parcourir en patins, vélo, patinette, etc. Les modèles avec supports sont livrés avec des jalons plastiques et des bases lestées. Ces parcours sont facilement montables et démontables et peuvent ainsi être très souvent modifiés.

Panneaux

Les obligations	Les dangers	Les interdictions	
 1 Tourner à droite	 5 Virage à droite	 10 De doubler	 13 De tourner à droite
 2 Tourner à gauche	 6 Virage à gauche	 11 Sens interdit	 14 De tourner à gauche
 3 Sens giratoire	 7 Priorité à droite	 12 Stationnement interdit	 15 STOP
 4 Aller tout droit	 8 Endroit fréquenté par les enfants	 9 Passage pour piétons	 16 Cyclistes interdits

Référence : 099372

L'unité au choix

TTC 8,90€

# Filets et équipements terrains

## FOOTBALL 182

Filets football à 5 et accessoires filets	182
Filets football à 8	183
Filets football à 11	184
Buts à sceller et buts mobiles	186
Buts transportables	187
Buts repliables et accessoires	188
Abris de touche	189

## BASKET-BALL 190

Filets	190
Cercles, panneaux et accessoires	191
Buts	192

## HANDBALL 194

Filets	194
Buts	195
Cible, réducteurs et mini-buts de handball	196

## VOLLEY-BALL 197

Poteaux	197
Filets	198
Mires, accessoires de volley et beach-volley	199

## TENNIS 200

Filets	200
Poteaux et accessoires	201

## BADMINTON 202

Filets	202
Poteaux	203

## RUGBY 204

Buts et accessoires	204
---------------------	-----

## ÉQUIPEMENT DU STADE 205

Clôtures pare-ballons et filet brise-vue / brise-vent	205
Peinture et traçages	206
Poteaux de corner, chausse-propre et implants	207

À DÉCOUVRIR

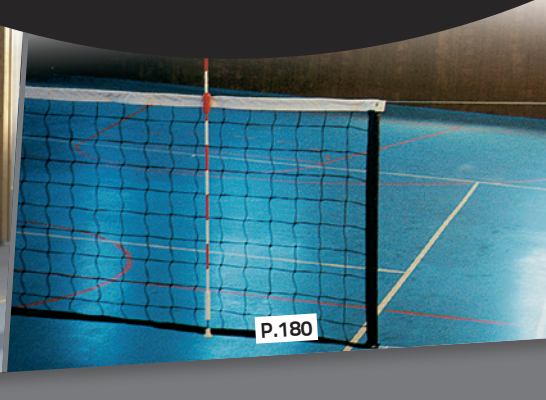
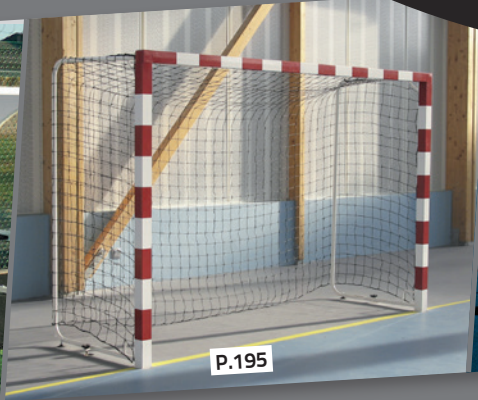

COMMENT CHOISIR SON FILET ?

1. MATIÈRE

POLYETHYLENE (PE)

- Pour un usage extérieur/ intérieur
- Matière résistante aux UV
- Filets majoritairement avec nœuds pour une meilleure tenue du filet

POLYPROPYLENE (PP)

- Pour un usage extérieur/ intérieur
- Matière résistante aux UV
- Filets plus souples, sans nœuds

Traitement anti-UV +

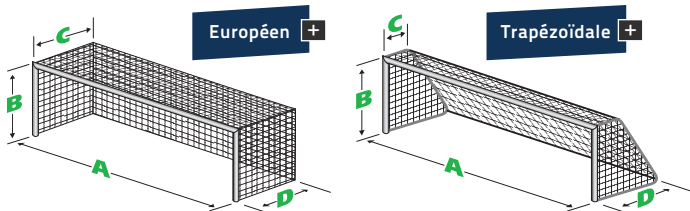

2. CÂBLÉ OU TRESSÉ

FIL CÂBLÉ

- Pour l'entraînement et le loisir
- Les brins sont "twistés" pour composer le fil

FIL TRESSÉ

- Pour la compétition, les usages intenses
- Les brins sont "tressés" pour composer le fil
- Présente une plus grande souplesse que le câblé

3. MAILLE SIMPLE OU DOUBLE

La maille double offre une résistance au choc supérieure à une maille simple

Maille simple

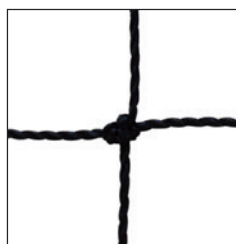

Maille double



FOOTBALL À 5 ET BUTS SPECIAUX

	Dimensions AxBxCxD	Avec ou sans nœuds	Type de filet**	Ø du fil (mm)	Coloris	Référence	Prix TTC la paire
						Maille 100 mm	
BUT À SCELLER	<b>FORME TRAPÉZOÏDALE</b>						
	2,5 x 1 x 0,70 x 1 m	avec nœuds	PE tressé	3 mm simple		Réf.065129*	9,90€ TTC*

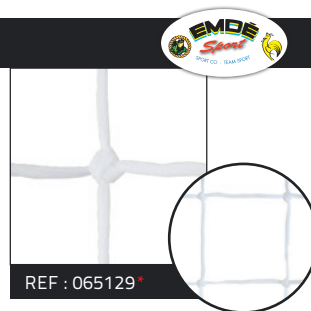

REF : 065129

\*\*PE tressé = fil tressé polyéthylène \*«DANS LA LIMITE DES STOCKS DISPONIBLES»

LES ACCESSOIRES :

ROULEAU DE 25M. DE SANDOW / RÉF : 022008



- Pour fixation du filet sur les buts
- Bobine de 25m - Rouge



L'unité : **18,90€** TTC

JEU DE 26 PIQUETS / RÉF : 060146

- Pour fixer le filet au sol

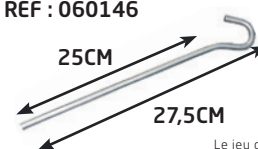

Le jeu de 26 :

**31,90€** TTC

SANDOWS Ø 10MM / RÉF : 022110

- Avec boucles
- Longueur : 50cm.



Le jeu de 4 :

**15,90€** TTC

• CROCHET FILET BUT ACIER (AVEC VIS)



**1,80€** TTC

Crochet très résistant. Pour but en acier avec vis.

Référence : 060042 L'unité Prix T.T.C : 1,80€

• CROCHET FILET POUR BUT ALU



**1,80€** TTC

Crochet très résistant. Pour but à glissière en aluminium.

Référence : 060043 L'unité Prix T.T.C : 1,80€

• CROCHETS FILET POUR BUT ALUMINIUM

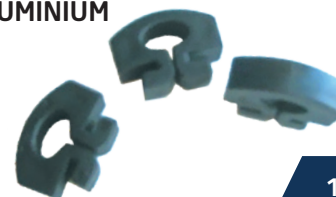

**1,80€** TTC

Crochets plastiques pour but aluminium à glissière. A l'unité. Largeur : 3 cm - Hauteur : 2 cm - épaisseur : 0,91 cm.

Référence : 060041 L'unité Prix T.T.C : 1,80€



FOOTBALL À 8 - FORME TRAPÉZOÏDALE

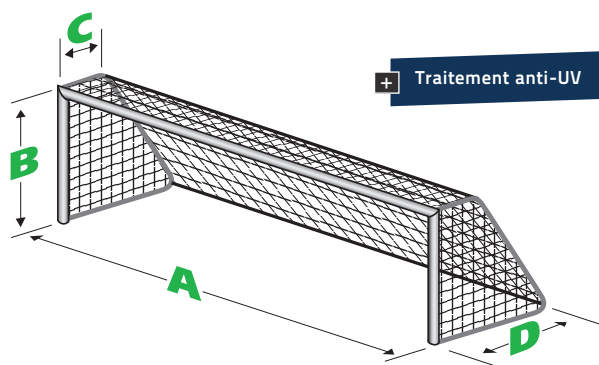

	Dimensions AxBxCxD	Avec ou sans nœuds	Type de filet*	Ø du fil (mm)	Coloris	Référence		Prix TTC la paire
						Maille 145 mm	Maille 120 mm	
<b>FORME TRAPÉZOÏDALE</b>								
BUT À SCELLER	6 x 2,10 x 0,80 x 1,60 m	avec nœuds	PE câblé	2 mm double	●	Réf.065001	-	72,90€ TTC
		sans nœuds	PP tressé	3 mm simple			Réf.065004	89,90€ TTC
		avec nœuds	PE tressé	3 mm simple		Réf.065123	-	89,90€ TTC
BUT TRANSPORTABLE ET BUT MOBILE	6 x 2,10 x 0,87 x 2,03 m	avec nœuds	PE tressé	3 mm simple		Réf.065069	-	84,90€ TTC
						Réf.065069U	-	42,50€ TTC (l'unité)
BUT RABATTABLE	6 x 2,10 x 0,60 x 1,60 m	avec nœuds	PE tressé	2,5 mm simple		Réf.065009 <b>NOUVEAU MODÈLE*</b>	-	69,90€ TTC

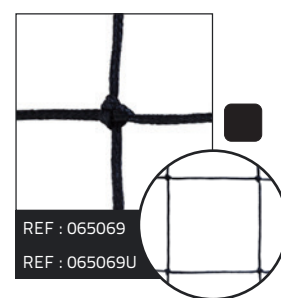
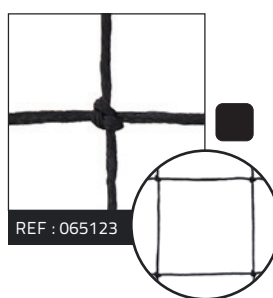
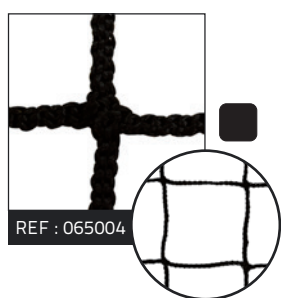
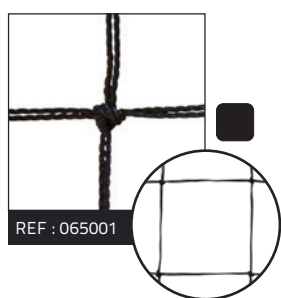

REF : 065009

**\* NOUVEAU MODÈLE**

**Coupe ajustée** +

Filet légèrement plus court sur les côtés = dimension spécifique pour but rabattable. Le filet ne traîne pas au sol et ne s'enroule pas autour du rouleau.

**2024 NOUVEAU** Disponible en mai 2024

\*PE tressé = fil tressé polyéthylène - PE câblé = fil câblé polyéthylène - PP = polypropylène

FOOTBALL À 11 - FORME TRAPEZOÏDALE



But à sceller



But transportable

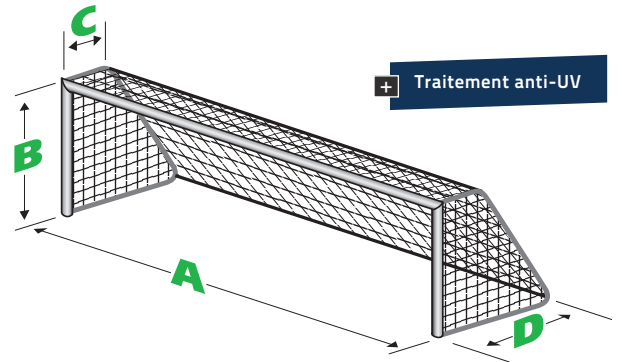

	Dimensions AxBxCxD	Avec ou sans nœuds	Type de filet*	Ø du fil (mm)	Coloris	Utilisation	Référence		Prix TTC la paire
							Maille 145 mm	Maille 120 mm	
<b>FORME TRAPÉZOÏDALE</b>									
<b>BUT À SCELLER</b>	7,50 x 2,50 x 0,80 x 2m	avec nœuds	PE tressé	3 mm simple	● ○	Entraînement, Compétition	Réf.065104	-	124,90€ TTC
		sans nœuds	PP tressé	3 mm simple	● ○	Entraînement, Compétition	-	Réf.065005	109,90€ TTC
		sans nœuds	PP tressé	4 mm simple	● ● ● ● ● ● ● ●	Compétition	-	Réf.065116	189,90€ TTC
<b>BUT TRANSPORTABLE</b>	7,50 x 2,50 x 1 x 2m	avec nœuds	PE tressé	3 mm simple	●	Entraînement	Réf.065097	-	59,90€ TTC (l'unité)

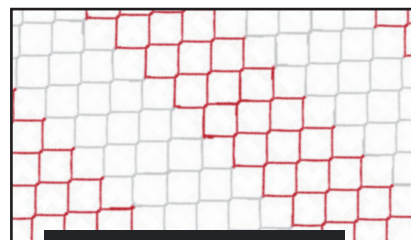
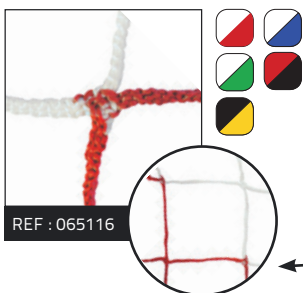
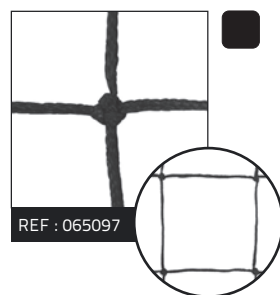
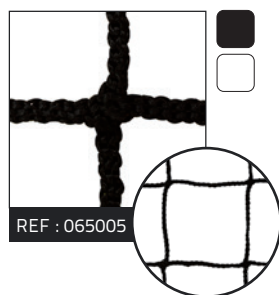
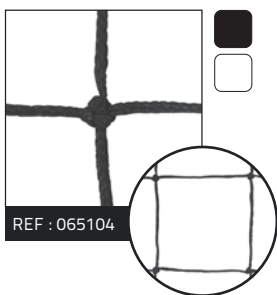

\*PE tressé = fil tressé polyéthylène - PP = polypropylène

FOOTBALL À 11 - FORME EUROPÉENNE



But à sceller

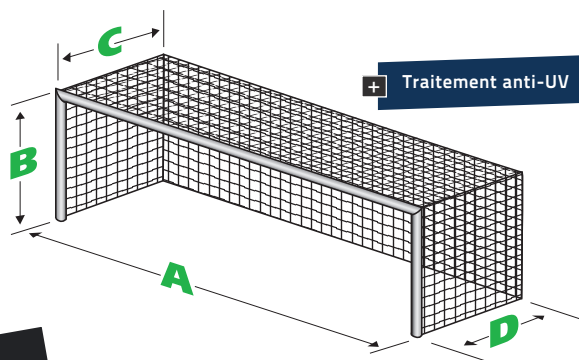

	Dimensions AxBxCxD	Avec ou sans nœuds	Type de filet*	Ø du fil (mm)	Coloris	Utilisation	Référence		Maille 120 mm hexagonale	Prix TTC la paire	
							Maille 145 mm	Maille 120 mm			
<b>FORME EUROPÉENNE</b>											
<b>BUT À SCELLER</b>	7,50 x 2,50 x 2 x 2 m	avec nœuds	PE tressé	3 mm simple	<input type="checkbox"/> <input checked="" type="checkbox"/>	Compétition	Réf.065209	-	-	129,90€ <sup>TTC</sup>	
				4 mm simple	<input type="checkbox"/> <input checked="" type="checkbox"/>	Compétition	Réf.065109	-	-	162,90€ <sup>TTC</sup>	
					<input type="checkbox"/> <input checked="" type="checkbox"/>	Compétition	-	Réf.065062	-	214,90€ <sup>TTC</sup>	
		sans nœuds	PP tressé	4 mm simple	<input checked="" type="checkbox"/> <input checked="" type="checkbox"/> <input checked="" type="checkbox"/> <input checked="" type="checkbox"/>	<input checked="" type="checkbox"/> <input checked="" type="checkbox"/> <input checked="" type="checkbox"/> <input checked="" type="checkbox"/>	Compétition	-	Réf.065118	-	199,90€ <sup>TTC</sup>
					<input type="checkbox"/>	Compétition	-	-	Réf.065060 (Nid d'abeille)	219,90€ <sup>TTC</sup>	
					<input checked="" type="checkbox"/> <input checked="" type="checkbox"/> <input checked="" type="checkbox"/> <input checked="" type="checkbox"/>	Compétition			Réf.065210 (Nid d'abeille)	229,90€ <sup>TTC</sup>	

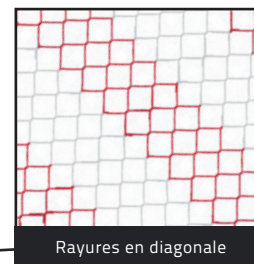
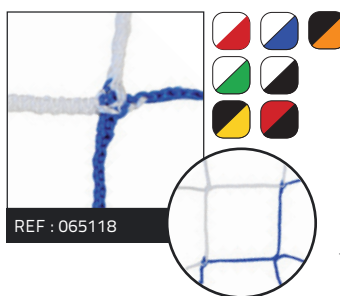
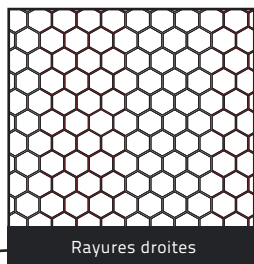
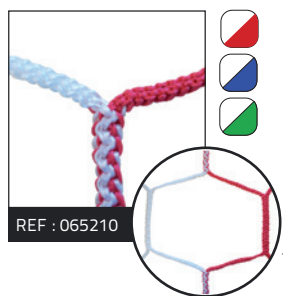
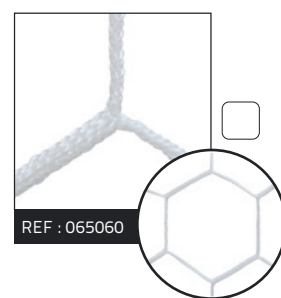
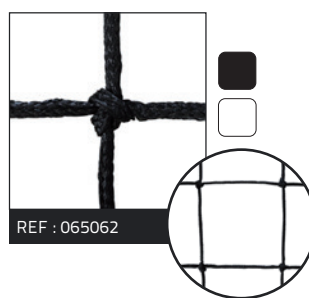
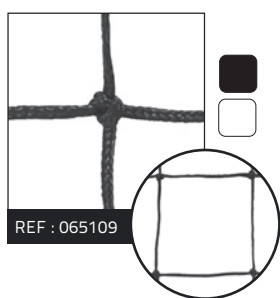
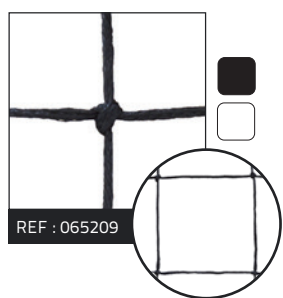

\*PE tressé = fil tressé polyéthylène - PP = polypropylène

• BUTS À 8 À SCELLER



(1) oreilles

Livré avec les 56 crochets nécessaires pour une paire de filets



Profil but Aluminium

Profil but Acier

LONGUEUR 6 m HAUTEUR 2,10 m à partir de TTC 1670,00€

Buts de football à sceller de dimensions 6 x 2.1m. Poteaux et transversale en aluminium plastifiés blanc ou en acier plastifiés blanc, Ø102mm. Livré sans filet.

Options :

- Oreilles de support filet en acier galvanisé plastifié vert Ø32mm.
- Jeu de 4 fourreaux aluminium Ø102mm.- Longueur utile 360mm + couverts.

Buts à 8 à sceller diamètre du tube 102mm

Référence :	Matière :	Poids unitaire :	(1)Oreilles :	Conditionnement	Prix T.T.C. :
064005	Acier	42,50kg.	sans	La paire	1670,00€
064006	Acier	42,50kg.	avec	La paire	1966,00€
064007	Aluminium	29kg.	sans	La paire	1811,00€
064008	Aluminium	29kg.	avec	La paire	2108,00€

Jeu de 4 fourreaux aluminium Ø102mm

Référence : 060035 Le jeu de 4 Prix T.T.C. : 165,00€

• BUT À 8 MOBILE



+

Livré avec les 96 crochets nécessaires pour une paire de filets



LONGUEUR 6 m HAUTEUR 2,10 m à partir de TTC 2611,00€

But de football transportable de dimensions réglementaires. Avec montant acier galvanisé plastifié Ø102mm. ou aluminium plastifié Ø102mm. Arceaux latéraux réalisés en tube acier galva Ø32mm. plastifiés vert.

Barre de stabilisation en partie basse reliant les arceaux latéraux entre eux. Le filet (non fourni) se fixe sur les crochets à l'arrière du but. Les buts sont livrés avec 2 ancrages de sécurité par but. Livré sans filet.

Référence :	Matière :	Poids unitaire :	Conditionnement	Prix T.T.C. :
064015	Acier	150kg	La paire	2611,00€
064016	Aluminium	130kg	La paire	2706,00€
060034	Jeu de 4 gaines d'ancrage			156,00€
060107	Jeu de dispositif d'ancrage type queue de cochon Ø32mm.			297,00€

• BUTS À 11 À SCELLER



+

Livré avec les 64 crochets nécessaires pour une paire de filets



Profil but Aluminium

Profil but Acier

LONGUEUR 7,32 m HAUTEUR 2,44 m à partir de TTC 2076,00€

Buts de football à sceller de dimensions 7.32 x 2.44m. Poteaux et transversale en aluminium plastifiés blanc ou en acier plastifiés blanc, Ø102mm. Livré sans filet.

Options :

- 060035 Jeu de 4 fourreaux aluminium Ø102mm

Buts à 11 à sceller

Référence :	Matière :	Poids unit. :	Traitement :	Vendu à :	Prix T.T.C. :
064017	Acier Ø102mm.	75kg.	Galvanisé plastifié blanc	La paire	Prix T.T.C. : 2076,00€
064019	Aluminium Ø102mm.	34kg.	Plastifié blanc	La paire	Prix T.T.C. : 2076,00€

Jeu de 4 fourreaux aluminium Ø102mm

Référence : 060035 Le jeu de 4 Prix T.T.C. : 165,00€

• BUT 5X2M MOBILE OU À SCELLER



+

Livré avec les crochets nécessaires

LONGUEUR 5 m HAUTEUR 2 m à partir de TTC 2495,00€

Montants et transversale Ø102mm en aluminium plastifié blanc. Arceaux de Ø32mm en acier galvanisé plastifié gris RAL 7016. Fixation du filet par des crochets nylon à l'arrière de la façade. Pièces de jonction en aluminium moulé. Ancrages fournis. Fourreau en option.

Référence :	Modèle :	Poids unitaire :	Conditionnement	Prix T.T.C. :
064046	But mobile	157 kg	La paire	2495,00€
064047	But à sceller	157 kg	La paire	2560,00€
060034	Jeu de 4 fourreaux de scellement			156,00€



BEACH-SOCCER :  
Nous consulter.

Autres produits sur demande

Retrouvez nos filets de Football  
pages : 183 à 185

• BUT À 8 ET 11 TRANSPORTABLE



(1)

Dimensions	
H.	2,10 m
L.	6 m

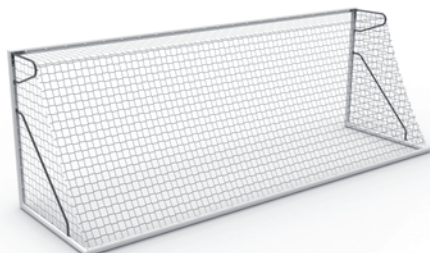

(2)

Dimensions	
H.	2,44 m
L.	7,32 m

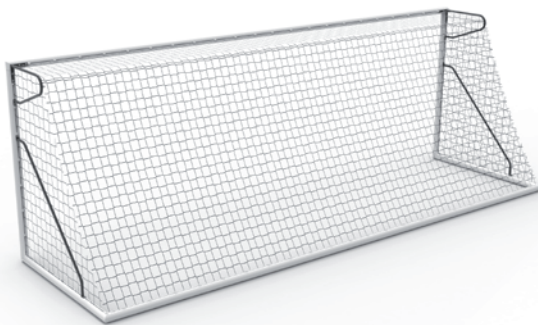

Livré avec les crochets nécessaires pour une paire de filets :  
but à 8 = 112 / but à 11 = 144

à partir de TTC  
**2259,00€**

But de football transportable robuste léger et facile à déplacer en tube aluminium Ø102mm. plastifié blanc, avec oreilles support filet et jambes de force réalisées en tube acier galva Ø32mm. plastifié vert. Pièces de jonction en aluminium moulée dans les angles de la façade. Fixation du filet par crochet nylon se clipsant dans la glissière du profil. Livré avec 2 ancrages de sécurité par but. Livré sans filet.

1 / But à 8 transportable				
Référence :	Matière :	Poids :	Conditionnement	Prix T.T.C. :
064425	Aluminium	62,5kg.	unité	2259,00€
064426	Aluminium	125kg.	paire	4273,00€
2 / But à 11 transportable				
Référence :	Matière :	Poids :	Conditionnement	Prix T.T.C. :
064020U	Aluminium	70kg.	unité	2409,00€
064020	Aluminium	140kg.	paire	4588,00€
Jeu de 4 gaines d'ancrages supplémentaires avec brides				
Référence : 060037		Le jeu de 4		Prix T.T.C. : 328,00€

• JEU DE 2 ROUES ESCAMOTABLES POUR BUTS DÉJÀ LESTÉS



Exemple de montage :  
River Plate  
+ Jeu de 2 roues

TTC  
**543,00€**

2 roues gonflables escamotables, à assembler sans perçage. Adaptable sur tous les buts transportables lestés à 8 et à 11 joueurs de notre catalogue.

2 ROUES ESCAMOTABLES GONFLABLES

Référence : 060024 1 jeu de 2 roues Prix T.T.C. : 543,00€

• RIVER PLATE POUR BUT À 8 ET 11



But autolesté pour plus de sécurité



Roues gonflables pour un transport facile sur le terrain

TTC  
**1422,00€**

Le River plate est un système de lestage mobile (à remplir avec 80 kg de sable non fourni). 2 tubes en acier à remplir avec du sable, colliers et platines de fixation. 3 roues gonflables pour tout type de transport. Poignées de transport.

SYSTÈME DE LESTAGE RIVER PLATE POUR BUT TRANSPORTABLE

Référence : 060031 1 système de lestage Prix T.T.C. : 1422,00€

• SYSTÈME DE DÉPLACEMENT 4 ROUES ESCAMOTABLES + LESTS



à partir de TTC  
**1683,00€**

Système de déplacement composé de : 4 roues gonflables escamotables, à assembler sans perçage + 2 tubes à lester en acier plastifié blanc de 10 x 10 x 300cm. Adaptable sur tous les buts transportables à 8 et à 11 joueurs de notre catalogue. Livré sans but.

Référence : 060023 Le système 4 roues + lests Prix T.T.C. : 1683,00€

• BUTS À 8 REPLIABLE ANFIELD



LONGUEUR 6 m HAUTEUR 2,10 m à partir de TTC 3587,00€

Buts de football de dimensions réglementaires 6 x 2.1m avec façade en acier plastifié blanc ou aluminium plastifié blanc Ø102mm. Cadre arrière en acier galvanisé à chaud, 40x40mm, profondeur réglable de 2.1m à 3.1m., barres coulissantes haut et bas en acier 34x34mm, une cornière de renfort vertical et rouleaux de déplacement en acier electrozingué. Rotation par étrier pivot en façade et par fourreaux arrières (non fournis). Livré sans filet. Option : fourreaux de scellement.

But à 8 repliable

Référence :	Matière :	Conditionnement	Prix T.T.C :
064208	Acier	La paire	3587,00€
064210	Aluminium	La paire	3587,00€

Jeu de 4 fourreaux supplémentaires (pour une paire de but)

Référence :	Diamètre :	Prix T.T.C :
060032	60mm	155,00€

• BUTS À 8 CAMP NOU 3



LONGUEUR 6 m HAUTEUR 2,10 m à partir de TTC 4696,00€

Buts à 8 pivotant repliables de dimensions réglementaires 6m x 2.1m. Avec façade avant en acier galvanisé 102mm ou en aluminium 102mm plastifié blanc. Cadre arrière en acier galvanisé à chaud 80 x 40mm et 70 x 30mm, 2 renforts fixes sur le cadre arrière et 1 renfort mobile amovible. Profondeur réglable pour une zone libre de 2,5 à 3,6m (norme imposée par la FFF). Rouleaux de déplacement en acier galvanisé longueur 300 mm, pivotement sur la cage à l'arrière sur bague polyamide. «+ Produits» : rotation facilitée, profondeur réglable lors de l'installation, façade en aluminium ou en acier, robustesse même pour les longs déports. Livré sans filet.

Référence :	Matière :	Conditionnement	Prix T.T.C :
064427	Aluminium	La paire	4696,00€
064434	Acier	La paire	4696,00€

• SYSTÈME DE RELEVAGE DE FILET

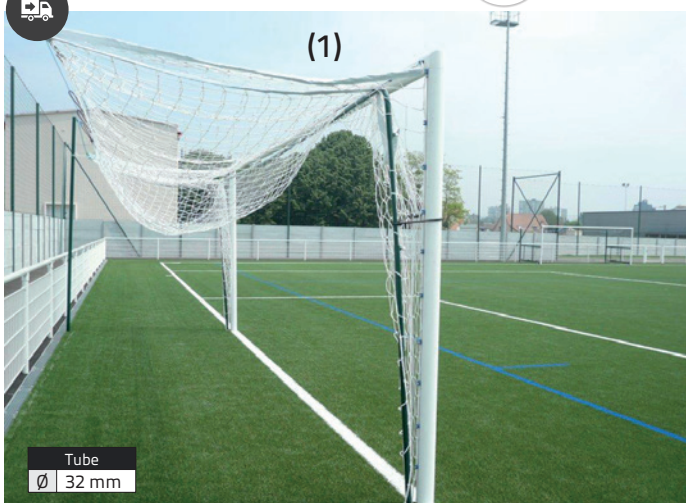

(1)

Tube Ø 32 mm

Système en tube acier galvanisé plastifié vert. Ce système est conçu pour mettre le filet en position haute afin de pouvoir remonter l'ensemble des filets lors du passage de la tondeuse. Profondeur réglable de 1.3 à 1.8m pour but à 8 et de 2m à 2.7m pour but à 11. Vendu à la paire.

(1) Système de relevage du filet

Référence :	But à	Prix T.T.C :
060038	8	567,00€
060039	11	709,00€

• MÂTS



(2)

Tube Ø 50 mm

(2) Jeu de 4 mâts acier galvanisés pour but à 8 et à 11

Mâts réalisés en tubes acier plastifiés vert. Livré sans fourreaux.

Référence : 060046	Jeu de 4 mâts but à 8	Prix T.T.C : 369,00€
Référence : 060047	Jeu de 4 mâts but à 11	Prix T.T.C : 412,00€
Référence : 060050	Jeu de 4 fourreaux pour mâts arrières Ø50mm	Prix T.T.C : 89,00€

(2) Jeu de 6 mâts acier galvanisés pour but à 11

Mâts réalisés en tubes acier plastifié vert. Livré sans fourreaux.

Référence : 060048	Jeu de 6 mâts but à 11	Prix T.T.C : 621,00€
Référence : 060051	Jeu de 6 fourreaux pour mâts arrières Ø50mm	Prix T.T.C : 134,00€

• JEU DE 4 OREILLES POUR BUT À 8 ET 11



TTC 483,00€

Jeu de 4 oreilles supplémentaires pour but à 8 et à 11 réalisées en tubes acier galva Ø32mm. plastifié vert.

Référence : 060040	Le jeu de 4	Prix T.T.C : 483,00€
--------------------	-------------	----------------------

• ANCRAGE QUEUE DE COCHON



TTC 304,00€

Dispositif d'ancrage type « queue de cochon » pour 1 but de foot transportable à 8 de Ø 102mm.

Référence : 060092	L'unité	Prix T.T.C : 304,00€
--------------------	---------	----------------------

• SABOT MÉTAL GALVANISÉ



TTC 392,00€

Jeu de 2 sabots de transport pour but transportable à 8 ou 11 joueurs.

Référence : 060090	L'unité	Prix T.T.C : 392,00€
--------------------	---------	----------------------

• **ABRI DE TOUCHE EN ALUMINIUM BLANC - ARRIÈRE POLYCARBONATE\* - CÔTÉ PETG\***



- Produit léger et démontable, résistant à la corrosion
- Structure : Cadre carré de 40 x 40 mm en aluminium plastifié blanc
- Longueurs disponibles : 1 - 1,5 - 2 - 2,5 - 3 - 3,5 - 4 5 et 6 m
- Assise : lisses en aluminium renforcé, gris RAL 7016
- Ancrage : chevilles à frapper fournies
- Protections latérales : PETG transparent 2 mm
- Protections arrières : polycarbonate alvéolé 6 mm

HAUTEUR 1,60m			
Référence :	Longueur	Capacité	Prix T.T.C. :
060001A	1m.	2 personnes	1348,00€
060001A	1,50m.	3 personnes	1497,00€
060001A	2m.	4 personnes	1838,00€
060001A	2,50m.	5 personnes	2182,00€
060001A	3m.	6 personnes	2327,00€
060001A	3,50m.	7 personnes	2513,00€
060001A	4m.	8 personnes	2880,00€
060001A	5m.	10 personnes	3253,00€
060001A	6m.	12 personnes	3525,00€

HAUTEUR 2m			
Référence :	Longueur	Capacité	Prix T.T.C. :
060002	1m.	2 personnes	1965,00€
060002	1,50m.	3 personnes	2062,00€
060002	2m.	4 personnes	2393,00€
060002	2,50m.	5 personnes	2682,00€
060002	3m.	6 personnes	2974,00€
060002	3,50m.	7 personnes	3182,00€
060002	4m.	8 personnes	3567,00€
060002	5m.	10 personnes	3964,00€
060002	6m.	12 personnes	4282,00€

• **ABRI DE TOUCHE EN ALUMINIUM PLASTIFIÉ BLANC - ARRIÈRE TÔLE ET COTÉ PETG\***



- Structure :
- Cadre en carré de 40 x 40 mm en aluminium plastifié blanc
- Longueurs disponibles : 1 - 1,5 - 2 - 2,5 - 3 - 3,5 - 4 - 5 et 6 m
- Assise : lisses en aluminium renforcé, gris RAL 7016
- Protections latérales : PETG transparent 2 mm
- Protections arrières : plaque sandwich Alu/PE/Alu plastifiée blanche
- Ancrage : chevilles à frapper fournies

HAUTEUR 1,60m			
Référence :	Longueur	Capacité	Prix T.T.C. :
060003	1m.	2 personnes	1426,00€
060003	1,50m.	3 personnes	1597,00€
060003	2m.	4 personnes	2030,00€
060003	2,50m.	5 personnes	2419,00€
060003	3m.	6 personnes	2613,00€
060003	3,50m.	7 personnes	2762,00€
060003	4m.	8 personnes	3217,00€
060003	5m.	10 personnes	3629,00€
060003	6m.	12 personnes	4043,00€

HAUTEUR 2m			
Référence :	Longueur	Capacité	Prix T.T.C. :
060104	1m.	2 personnes	1917,00€
060104	1,50m.	3 personnes	2120,00€
060104	2m.	4 personnes	2569,00€
060104	2,50m.	5 personnes	2883,00€
060104	3m.	6 personnes	3192,00€
060104	3,50m.	7 personnes	3373,00€
060104	4m.	8 personnes	3837,00€
060104	5m.	10 personnes	4497,00€
060104	6m.	12 personnes	4662,00€

\*PETG = PolyEthylene Terephthalate Glycolisé = TRANSPARENT / Polycarbonate = TRANSLUCIDE

• **ABRI DE TOUCHE MONOBLOC ANTIVANDALISME**

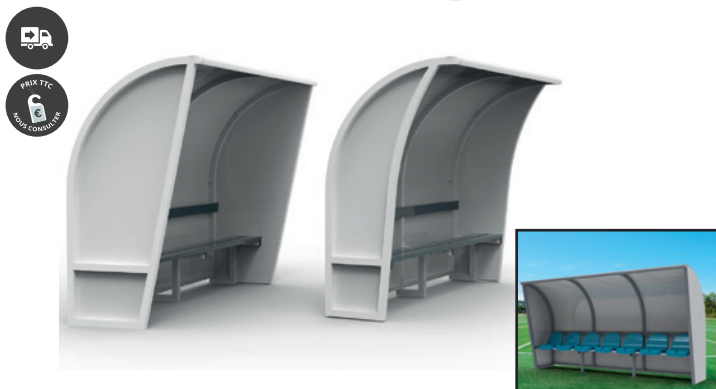

Structure livrée montée.

- Structure en carré aluminium 50 x 50 mm plastifié
- Assise et dossier en aluminium plastifié RAL 7016
- Profil disponible standard ou cintré
- Remplissage latéral en panneau sandwich alu/pe/alu blanc ou PET transparent.
- Remplissage arrière en panneau sandwich alu/pe/alu blanc.
- Ancrage avec chevilles à frapper fournies

Nombreuses options et personnalisations possibles sur demande.

HAUTEUR 1,80m		
Longueur	Capacité	Nombre de module
1,50m.	3 personnes	1 module
3,00m.	6 personnes	2 modules
3,50m.	7 personnes	1 module
4,00m.	8 personnes	2 modules
4,50m.	9 personnes	3 modules
5,00m.	10 personnes	2 modules
6,00m.	12 personnes	2 modules
7,50m.	15 personnes	3 modules

• **JEU DE 2 ROUES POUR 1 ABRI DE TOUCHE**



Roues souples diamètre 302mm, Largeur 105mm. Faciles à rouler. Charge : 180kg/roue.

Référence : 060005

Le jeu de 2

Prix T.T.C. : 272,00€





LES FILETS DE BASKET-BALL



UTILISATION	RÉFÉRENCE	MATÉRIAU	Ø DU FIL (mm)	COLORIS	INC. TAXE
SCOLAIRE/ LOISIR	Réf.065080 (1)	Polypropylène tressé	4		7,50€ TTC
ENTRAÎNEMENT	Réf.065079 (2)	Nylon (polyamide) tressé	4		8,90€ TTC
	Réf.065063 (3)	Nylon (polyamide) tressé	6		11,30€ TTC
COMPÉTITION	Réf.065068 (4)	Polypropylène tressé «anti whip»	6		11,30€ TTC
	Réf.065078 (5)	Polyester / Coton tressé	6		11,30€ TTC
	Réf.065082	Polyester / Coton tressé	8		14,50€ TTC
URBAINE	Réf.065071 (6)	Maille métal (anti-vandalisme)	/	/	12,20€ TTC (l'unité)



• CERCLES DE BASKET-BALL

Désignation	Type de cercle	Référence	Pratique	Descriptif	Dimensions	Prix unitaire TTC 
(1) CERCLE RENFORCÉ ENTRAÎNEMENT	Fixe	<b>064196</b> (1) 	Entraînement	Cercle réglementaire renforcé pour un usage en entraînement. Installation en intérieur ou en extérieur. Attache de type queue de cochon. Ø du tube : 20mm.	Ø du cercle : 45 cm Poids : 5,9 kg	69,90 €
(2) CERCLE RENFORCÉ COMPÉTITION	à déclenchement	<b>064197</b> (2) 	Compétition	Cercle à déclenchement taré à 105 kg. Attache de type «tube» (attache du filet par toron de sécurité)	Ø du cercle : 45 cm Poids : 11Kg	356,00 €
(3) CERCLE HAUTE COMPÉTITION		<b>064198</b> (3) 	Haute compétition	Système à 3 ressorts taré à 105 kg et réglable en dureté. Système d'attache filet par coulisseau acier	Ø du cercle : 45 cm Poids : 12 kg	549,00 €

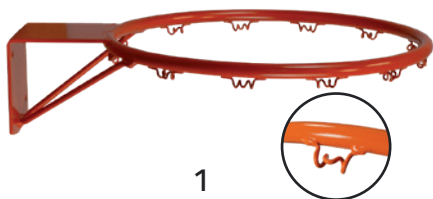

• PANNEAUX\* DE BASKET-BALL 

Désignation	Référence	Pratique	Matériau	Dimensions	Prix unitaire TTC
(1) PANNEAU DEMI-LUNE	<b>064058</b>	Entraînement	Polyester	L. 1,12 m x l. 0,78 m	361,00 €
(2) PANNEAU RECTANGULAIRE	<b>064059</b>			L. 1,20 m x l. 0,90 m	334,00 €
(3) PANNEAU RECTANGULAIRE	<b>064060</b>	Compétition	Polyester	L. 1,80 m x l. 1,05 m	617,00 €
(4) PANNEAU RECTANGULAIRE	<b>064062</b>		Métacrylate transparent avec contour blanc		1353,00 €

\*Panneaux livrés non percés

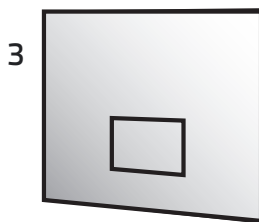
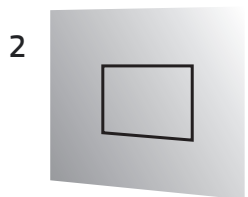
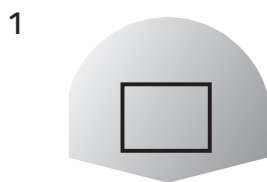

• PROTECTIONS DE POTEAUX 



• PROTECTIONS PANNEAU 

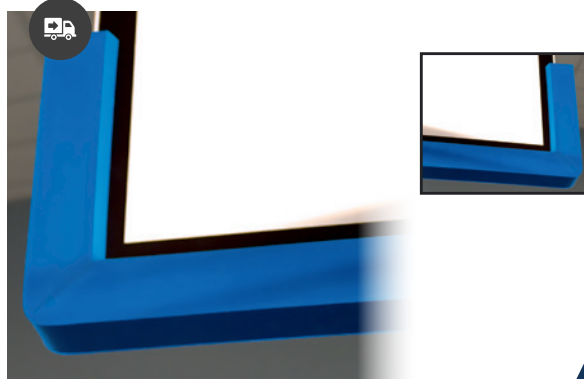

Protections de poteaux de basket-ball de 2 mètres en mousse.  
\*Dimensions extérieures de la protection

Référence : 069199	19x19x200cm*	La paire	Prix T.T.C. : 324,90€
Référence : 069199	22x22x200cm*	La paire	Prix T.T.C. : 324,90€
Référence : 069199	24x24x200cm*	La paire	Prix T.T.C. : 324,90€

TTC  
**324,90€**

Protections en mousse de panneau de basket à coller en partie basse pour panneau de 1,80mx1.05m. Cette protection évite toute blessure lors des situations d'attaque ou de défense sous le panneau. Fixation avec colle néoprene.

Référence : 069040	L'unité	Prix T.T.C. : 98,00€
--------------------	---------	----------------------

TTC  
**98,00€**

• PANIER MINI-BASKET RÉGLABLE DE 1,65M À 2,20M



+ Panneau transparent

Poteau
Ø 45 mm
Ø 50 mm

Cercle
Ø 38 cm

Tube du cercle
Ø 13 mm

Panneau
H. 60 cm
L. 85 cm
I. 3 cm

Base
H. 14 cm
L. 72 cm
I. 54 cm



Ressort pour un meilleur amorti

POIDS
10,5 kg
TTC
169,90€

Panier de basket mobile réglable de 1,65 à 2,20m (6 positions possibles). Facile à déplacer, sa base en PEHD à roulettes se lesté avec de l'eau (59kg) ou du sable pour garantir la stabilité. Il est composé de 3 tubes en acier, d'un panneau rectangle en PVC, PEHD et PC transparent, d'un cercle rouge en acier avec ressort. Livré avec un filet en PP blanc 1.3mm. Utilisation à usage domestique en intérieure et extérieure. Le cercle et le ressort n'ont pas vocation à se suspendre ou smasher, mais d'amortir le ballon.

Référence : 064001 L'unité Prix T.T.C : 169,90€

• PANIER MINI-BASKET RÉGLABLE DE 2,30M À 3,05M



+ Panneau renforcé à l'arrière

Poteau
Ø 69 mm
Ø 75 mm

Cercle
Ø 45 cm

Tube du cercle
Ø 16 mm

Panneau
H. 71 cm
L. 109 cm
I. 4 cm

Base
H. 22 cm
L. 115 cm
I. 76 cm



Ressort pour un meilleur amorti

POIDS
23 kg
TTC
259,90€

Panier de basket mobile réglable de 2,30 à 3,05m (6 positions possibles). Facile à déplacer, sa base en PEHD à roulettes se lesté avec de l'eau (110kg) ou du sable pour garantir la stabilité. Il est composé de 3 tubes en acier, d'un panneau rectangle en PEHD avec renfort acier en « Y » à l'arrière, d'un cercle rouge en acier avec ressort. Livré avec un filet en PP blanc 1.3mm. Utilisation à usage domestique en intérieure et extérieure. Le cercle et le ressort n'ont pas vocation à se suspendre ou smasher, mais d'amortir le ballon.

Référence : 064002 L'unité Prix T.T.C : 259,90€

• BUT DE BASKET MURAL



Panneau
H. 71 cm
L. 109 cm
I. 4 cm

Tube du cercle
Ø 16 mm

Cercle
Ø 45 cm

POIDS
9 kg
TTC
99,90€

Composé d'un panneau rectangle en PEHD\*, d'un cercle rouge en acier et d'un filet en PP blanc 1,3mm. Utilisation à usage domestique en intérieure et extérieure. livré avec support en acier, vis, rondelles et chevilles. Le cercle n'a pas vocation à se suspendre ou smasher, mais d'amortir le ballon.

Référence : 064003 L'unité Prix T.T.C : 99,90€

• BUT DE BASKET MURAL INTÉRIEUR TÊTE FIXE 2 BRAS



à partir de
TTC
720,00€

But de basket mural 2 bras en acier plastifié Ø80mm. 8 points de fixations. Hauteur 2.60m ou 3.05m à définir lors de l'installation. Panneau polyester au choix : rectangulaire (1200x775x20mm) ou demi-lune (1120x775x20mm). Livré avec cercle réglementaire renforcé à fixer sur la structure et filet en fil Ø5mm. Fiche technique sur demande.

Référence : 064072 L'unité Panneau demi-lune Prix T.T.C : 755,00€  
Référence : 064074 L'unité Panneau rectangulaire Prix T.T.C : 720,00€

• BUT DE BASKET MURAL INTÉRIEUR À HAUTEUR RÉGLABLE



à partir de
TTC
1250,00€

But de basket mural en acier plastifié Hauteur 2.60m ou 3.05m à régler avec une crosse de manœuvre et drisse de déverrouillage. Panneau polyester au choix : rectangulaire (1200x900x20mm) ou demi-lune (1120x775x20mm). Livré avec cercle réglementaire renforcé à fixer sur la structure et filet en fil Ø5mm. Fiche technique sur demande.

Référence : 064076 L'unité Panneau demi-lune Prix T.T.C : 1284,00€  
Référence : 064078 L'unité Panneau rectangulaire Prix T.T.C : 1250,00€

• BUT DE BASKET MOBILE ENTRAÎNEMENT DÉPORT 0.60M



Hauteur du panneau réglable à l'installation de 1.20m à 2.60m (1) ou de 1.20m à 3.05m (2)

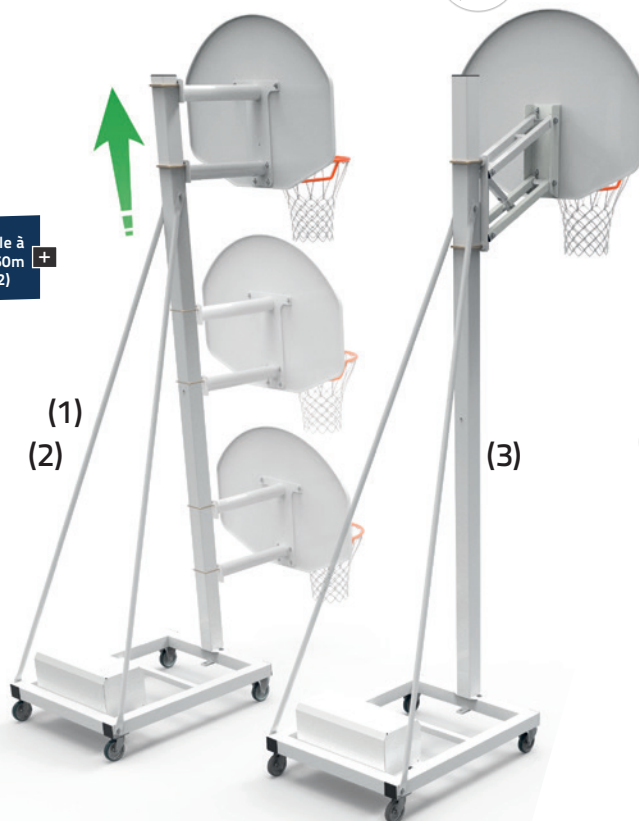

Tête réglable à vis hauteur : 2.60m ou 3.05m



à partir de TTC  
**2234,00€**

**Structure :**

But de déport 0.60m composé d'un mât en acier carré de 100 x 100mm, d'un chariot lesté en acier carré de 80 x 80mm et de 2 haubans en acier de ø32mm. Ensemble plastifié blanc.

**Fixation et déplacement :**

Buts uniquement destinés à un usage intérieur. **Les buts doivent obligatoirement être ancrés en mode de jeu et en stockage** et ne peuvent être équipés qu'avec un cercle renforcé et avec des panneaux de taille maximal 1200 x 900mm. 1 contrepoids de 36kg avec housse de protection est livré par but. **NE PAS L'ENLEVER** : il sécurise le but lors des déplacements et de la mise en place.

Fixation au sol par 1 ou 2 chevilles à expansion pour sol en béton non fissuré, armé ou non.

Équipé de 4 roues pour le transport : 2 fixes et 2 orientables.

**Têtes :**

Tête déportée de 0.60m avec panneau demi-lune polyester 1120 x 775 x 20 mm. Tête fixe ou réglable.

Fiche technique sur demande.

**(1) But à tête fixe hauteur 2,60m**

Référence :	Déport	Conditionnement	Prix T.T.C. :
064217	0,60m.	unité	2234,00€

**(2) But à tête fixe hauteur 3,05m**

Référence :	Déport	Conditionnement	Prix T.T.C. :
064219	0,60m.	unité	2299,00€

**(3) But à tête réglable à vis hauteur 2,60m à 3,05m**

Référence :	Déport	Conditionnement	Prix T.T.C. :
064221	0,60m.	unité	2631,00€

• BUT DE BASKET DÉPORT : 1,20M



2 tailles disponibles : 2,60m et 3,05m

2 formes disponibles : rectangulaire ou demi-lune

Livré en 2 parties. Pose simplifiée. Longueur max des colis = 3m. Poids max d'un colis = 29kg.

à partir de TTC  
**1451,00€**

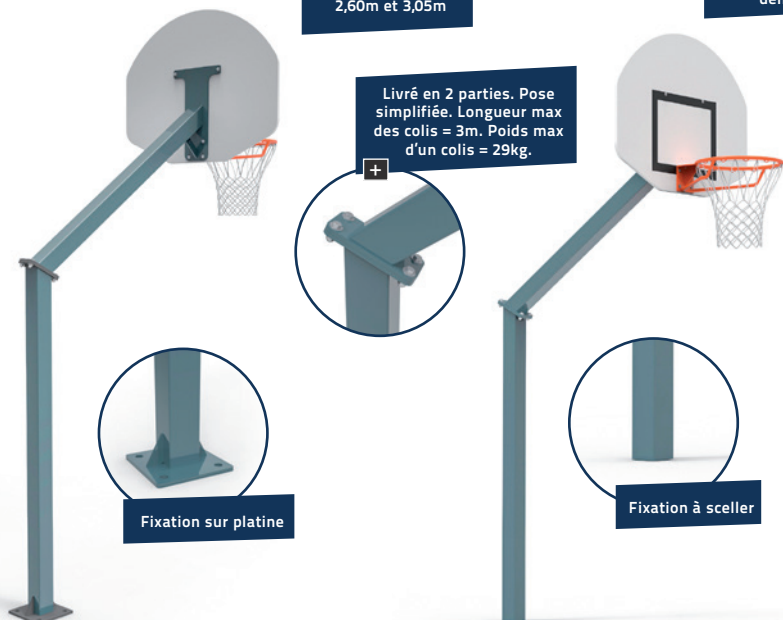

Fixation sur platine

Fixation à sceller

**Hauteur fixe 2,60m - acier galvanisé plastifié**

Réf :	Panneau	Fixation	Prix T.T.C. à l'unité :
064097	Rectangulaire	à sceller	1451,00€
064097	Demi-lune	à sceller	1486,00€
064099	Rectangulaire	sur platine	1669,00€
064099	Demi-lune	sur platine	1703,00€

**Hauteur fixe 3,05m - acier galvanisé plastifié**

Réf :	Panneau	Fixation	Prix T.T.C. à l'unité :
064096	Rectangulaire	à sceller	1507,00€
064096	Demi-lune	à sceller	1541,00€
064098	Rectangulaire	sur platine	1726,00€
064098	Demi-lune	sur platine	1761,00€

- Tube acier carré galvanisé plastifié 100 x 100 mm.
- Déport 1,2 m
- Hauteur fixe
- Panneau rectangulaire 120x90cm OU 1/2 lune PES 112x77,5cm
- Livré avec cercle renforcé à fixer sur la structure
- Livré avec filet en fil ø 5 mm
- Scellement direct : profondeur 700 mm
- Scellement sur platine : contre-platine non fournie



LES FILETS DE HANDBALL

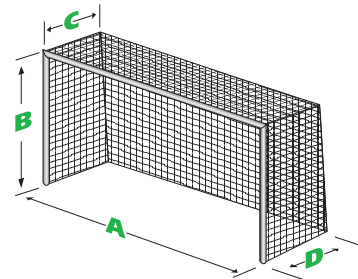

+ Traitement anti-UV

- A = 3m
- B = 2m
- C = 0,90m
- D = 1,10m

UTILISATION	AVEC OU SANS NŒUDS	TYPE DE FILET *	Ø DU FIL (mm)	COLORIS	RÉFÉRENCE		Prix TTC la paire
					MAILLE 120 mm	MAILLE 100 mm	
<b>FILETS POUR BUTS 3 X 2 X 0,90 X 1,10M</b>							
CLUB	avec nœuds	PE câblé	2 mm - simple		Réf.065025	-	39,90 € TTC
			2 mm - double		Réf.065026	-	57,90 € TTC
	sans nœuds	PP tressé	3 mm - simple		-	Réf.065211	57,90 € TTC
COMPÉTITION	avec nœuds	PE tressé	3 mm - simple		-	Réf.065203*	69,90 € TTC
	sans nœuds	PP tressé	4 mm - simple		-	Réf.065205	74,90 € TTC
					-	Réf.065006	89,90 € TTC
	avec nœuds	PE tressé			-	Réf.065208	94,90 € TTC
<b>FILET AMORTISSEUR (3 X 2 M) À positionner à 0,30 m du fond de la cage</b>							
ENTRAÎNEMENT/ COMPÉTITION	sans nœuds	PP tressé	4 mm - simple		-	Réf.065139	36,90 € TTC

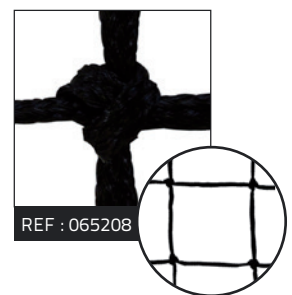
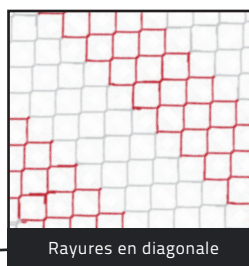
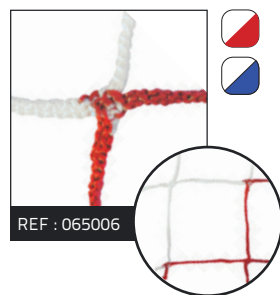
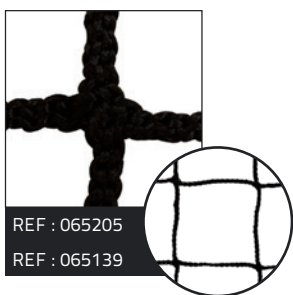
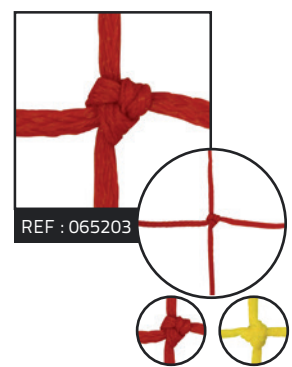
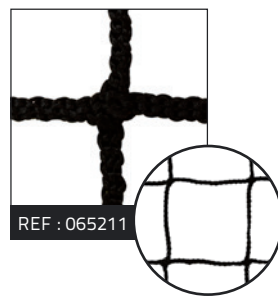
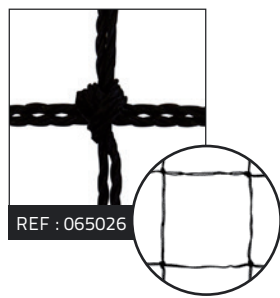
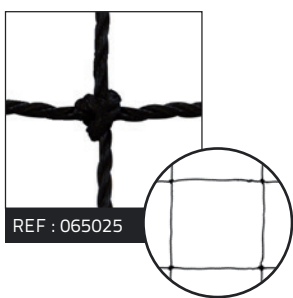

\*PE tressé = fil tressé polyéthylène - PE câblé = fil câblé polyéthylène - PP = Polypropylène

\*«DANS LA LIMITE DES STOCKS DISPONIBLES»

• BUT DE HAND SANS FILET



Tube Ø 102 mm LONGUEUR 3 m HAUTEUR 2 m TTC 665,00€

But de hand, uniquement la façade, modèle à utiliser sans filet. Tube acier galvanisé blanc, pas de crochet de fixation de filet. Scellement direct dans le béton.

Référence : 064034 L'unité Prix T.T.C : 665,00€

• BUTS DE HAND SCOLAIRE

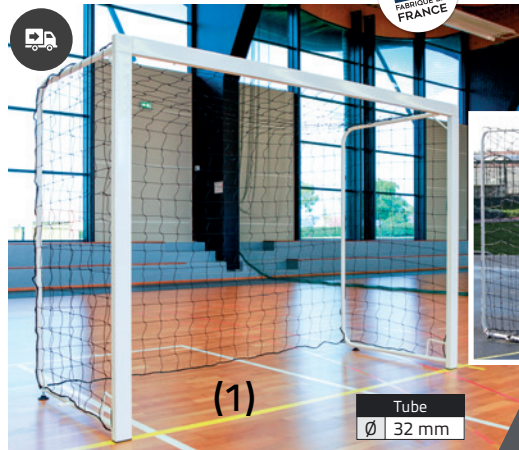

Tube Ø 32 mm LONGUEUR 3 m HAUTEUR 2 m à partir de TTC 2137,00€

Buts de hand scolaire en tube acier, section 80 x 40 mm, arceaux tube acier, vérin de réglage pour meilleure stabilisation au sol. Livré avec crochets nylon pour fixer le filet. Livré avec un jeu d'ancrage. Coloris blanc. Filet non fourni.

Référence :	Poids	Scellement	Conditionnement	Prix T.T.C. :
(1) 064035	79 kg.	mobile	La paire	2137,00€
(2) 064036	86 kg.	à sceller	La paire	2284,00€

• BUTS DE HANDBALL COMPÉTITION

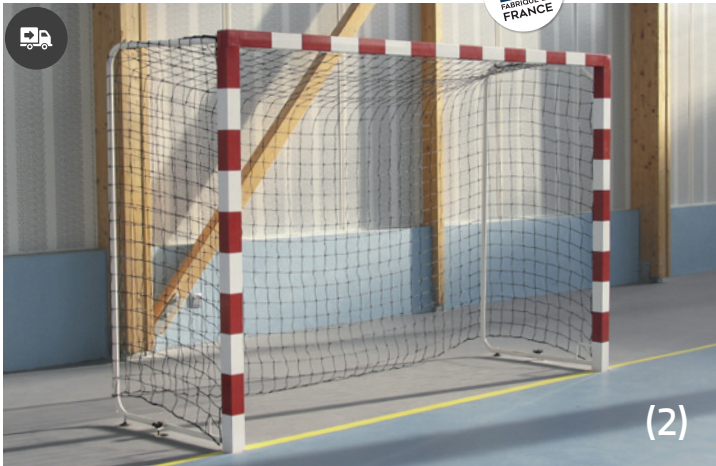

LONGUEUR 3 m HAUTEUR 2 m à partir de TTC 2206,00€

Buts de hand pour compétition mobile ou à sceller de section 80 x 80 mm, couleur rouge et blanche (par bande vinyle), livré avec crochets nylons pour fixer le filet. Livré sans filet. Fourreaux en option.  
- 2 arceaux par but de Ø 32 mm en acier galvanisé  
- 2 vérins de réglage par but - Livrés avec 2 ancrages

Référence :	Matière	Scellement	Conditionnement	Prix T.T.C. :
064024	(1) Acier	but mobile	la paire	2206,00€
064026	(2) Aluminium	but mobile	la paire	2397,00€
064025	(1) Acier	but à sceller	la paire	2265,00€
064027	(2) Aluminium	but à sceller	la paire	2494,00€
060033	Jeu de 4 fourreaux pour poteaux carrés 80x80mm			222,50€

• BUT DE HANDBALL COMPÉTITION ALUMINIUM RABATTABLE AU MUR



LONGUEUR 3 m HAUTEUR 2 m à partir de TTC 3167,00€

But de Handball compétition de dimension réglementaire 3x2m. en aluminium plastifié 2 tons (rouge et blanc) par bande vinyle. But réalisé en tube aluminium carré de 80x80mm. Barres d'écartements télescopiques fixées au mur permettant le réglage de la profondeur des buts. Profondeur de réglage disponible :

- de 0,90 à 1,40m.
- de 1,40 à 2,10m.

Fixation des filets par crochet nylon, livré avec roues pour faciliter le repliement et le rangement. Livrés avec ancrages de sécurité. Livrés avec crochets. Livrés sans filet.

Référence :	Matière	Dimensions	Conditionnement	Prix T.T.C. :
064030	Aluminium	de 0,90 à 1,40m (profondeur)	la paire	3167,00€
064031	Aluminium	de 1,40 à 2,10m (profondeur)	la paire	3522,00€

LOT DE 2 SANDOWS NOIRS



TTC 19,90€

Attaches élastiques avec boucles aux extrémités pour fixation du filet sur le but, coloris noir.

Référence : 022106 La paire Prix T.T.C : 19,90€

• CROCHET FILET POUR BUT ALU



TTC 1,80€

Largeur : 3 cm - Hauteur : 2 cm - épaisseur : 0,91 cm.

Référence : 060041 L'unité Prix T.T.C : 1,80€

• CROCHET FILET POUR BUT ALU ET ACIER



TTC 1,80€

Référence : 060042 A But Acier Prix T.T.C : 1,80€  
Référence : 060043 B But Alu Prix T.T.C : 1,80€

CIBLE POUR BUT DE HANDBALL



3m x 2m

Cible  
L. 40 cm  
H. 40 cm



Avec filet de récupération



Fixation par sandows



TTC 79,90€

Cible pour but de handball en bâche polyester enduite très résistante pour le travail de la précision. Comporte 4 cibles numérotées avec filet derrière chaque cible pour faciliter la récupération du ballon. Fixation par sandows.

Référence : 064111

L'unité

Prix T.T.C. : 79,90€

CIBLE AVEC BASE AUTO-LESTÉE POUR BUT DE HANDBALL



3m x 2m

A DÉCOUVRIR EN VIDÉO



base auto-lestée



TTC 139,90€

Filet polyester 600 deniers. Lest inclus pour maintenir le filet droit et tendu. Fixation rapide sur la barre et les poteaux grâce à son système de sangles et clips.

Référence : 064014

Pour but HANDBALL

Prix T.T.C. : 139,90€

RÉDUCTEUR DE BUT DE HANDBALL



LONGUEUR 300 cm  
LARGEUR 30 cm  
TTC 35,90€

Conçu en bâche polyester enduite très résistante et facile à installer grâce à son système auto-agrippant, ce réducteur de but vous permet de passer de la taille de 3x2m à 3x1,7m, pour pouvoir s'adapter au mini handball. Coloris: Bleu. Vendu à l'unité.

Référence : 065057

L'unité

Prix T.T.C. : 35,90€

• RÉDUCTEUR DE BUT DE HANDBALL PLIABLE



Module en mousse rigide de dimensions 3m x 30cm x 5cm, permettant de réduire votre but à 1.70m. Bâche PVC 650gr/m<sup>2</sup>, classée non feu M2. Fixation par bandes auto-agrippantes. Pliable en 2 pour faciliter le rangement.

Référence : 065072

L'unité

Nous consulter

Buts pliables / buts gonflables / buts mini-hand découvrez notre sélection en pages 43-45



BUTS FLEXI'GOAL® HANDBALL

2.40x1,70 m  
Réf : 064240

TTC 179,90€

3x2m  
Réf : 064241

TTC 199,90€

• JEU DE 2 PROTECTIONS BUTS DE HAND



TTC 324,90€

Protection pour but de hand en mousse polyéthylène de forme en U pour poteaux 80 x 80 mm, avec housse classée M1. Hauteur : 1,8m.

Référence : 069234

La paire

Prix T.T.C. : 324,90€



• BUT PLIABLE «SECURE» HANDBALL

Référence : 064237

TTC 189,90€



sea BUT MINI-HAND

Référence : 064199



à partir de TTC 189,90€



• BUT GONFLABLE DE SANDBALL

Référence : 064431



TTC 339,00€



• BUT MINI-HAND GONFLABLE

Référence : 064430

TTC 529,90€

POTEAUX DE VOLLEY-BALL		 		Hauteur hors-sol (mm)	Dimension Scellement (mm)	Ø poteau (mm)	Poids (la paire)	Prix TTC.
Scolaire	064039P	(1) POTEAUX SCOLAIRES A CABESTAN	Poteaux en aluminium renforcé Ø 90, plastifié blanc Réglage du poteau sur toute la hauteur permettant d'adapter le produit à toutes les catégories de pratiquants (mètre sérigraphié sur la hauteur). Système de cabestan pour la tension du filet : cordon tendu par une poulie et un taquet coinreur Démontable Coloris blanc Fourreaux (réf : 012100) à 90,00€ <sup>TTC</sup> la paire à prévoir.	2560	390	90	21 kg	777,00 € (la paire)
	064142	(2) POTEAU DOUBLE CENTRAL À CABESTAN, GLISSIÈRE DOUBLE	Poteau double-terrain pour multiplier les terrains Poteau en aluminium renforcé Ø 90, plastifié blanc Réglage du poteau sur toute la hauteur permettant d'adapter le produit à toutes les catégories de pratiquants Système de cabestan pour la tension du filet : cordon tendu par une poulie et un taquet coinreur Démontable Coloris blanc Fourreaux (réf : 012101) à 50,00€ <sup>TTC</sup> l'unité à prévoir.	2560	390	90	35kg	526,00 € (l'unité)
Entraînement	064042	(3) POTEAUX ALU RENFORCÉS	Poteaux en aluminium renforcé Ø 90, plastifié blanc Système de tension par treuil à crémaillère. Réglette coulissante le long du poteau pour définir la hauteur. Equipement Classe C : entraînement et école Fourreaux (réf : 012100) à 90,00€ <sup>TTC</sup> la paire à prévoir.	2560	390	90	30,6 kg	1119,00 € (la paire)
Compétition	064043A	(4) POTEAUX COMPETITION Ø 90 MM ALU RENFORCÉ (TREUIL EXTERNE)	Poteaux de volley réalisés en tube en aluminium renforcé Ø 90 mm, plastifié blanc. Réglette coulissante le long du poteau pour définir la hauteur. Treuil et cabestan situés à l'extérieur du poteau. Mètre sérigraphié pour régler la hauteur. Pré-tension du filet par cabestan et tension par treuil à crémaillère. Fourreaux (réf : 012100) à 90,00€ <sup>TTC</sup> la paire à prévoir.	2560	390	90	36 kg	1199,00 € (la paire)
Protection poteaux	069022	(5) JEU DE 2 PROTECTIONS POUR POTEAUX	Jeu de 2 protections en mousse polyéthylène pour tube de Ø de 90 mm. Housse classée M1 avec fermeture par auto-agrippant sur toute la hauteur.	2000	-	section 200x200	15kg l'unité	324,90 € (la paire)

(1)



(2)



(3)



(4)



Hauteurs réglementaires :

- H. hommes : 2,43m
- H. femmes : 2,35m
- H. cadets : 2,24m
- H. benjamins : 2,10m

(5) JEU DE 2 PROTECTIONS POUR POTEAUX

TREUIL À CRÉMAILLÈRE

		Désignation	Référence	Prix unitaire TTC
	1. Treuil à crémaillère	012078	99,90€	
	2. Manivelle seule	012079	39,90€	
	3. Crémaillère seule	012080	33,50€	
	4. Cliquet seul	012081	9,50€	
	5. Axe avec vis de serrage	012082	55,90€	
6. Corps seul	012083	44,70€		

+ Traitement anti-UV



LES FILETS DE VOLLEY-BALL

UTILISATION	DIMENSIONS	MAILLE	TYPE DE FILET*	Ø DU FIL (mm)	COLORIS	BANDE	TENSION	RÉFÉRENCE	PRIX UNITAIRE TTC
SCOLAIRE / LOISIRS	H. 1,00 m	100 mm	PE câblé	2 mm simple		Bande PVC blanche 110 mm en haut	Cordeau	Réf.065084 Vendu au mètre linéaire	Nous consulter (non soumis à l'écotaxe)
	9 x 0,80 m	100 mm	PE câblé	2 mm simple		Bande PVC blanche 110 mm avec double coutures en haut	Cordeau en haut et en bas	Réf.065086	47,90€ TTC
ENTRAÎNEMENT	9,50 x 1 m	100 mm	PE câblé	2 mm simple		Bande PVC blanche 110 mm avec double coutures en haut	Cordeau en haut et en bas	Réf.065087	49,90€ TTC
	9,50 x 1 m	100 mm	PE câblé	2 mm simple		Bande PVC blanche 110 mm avec double coutures en haut	Câble acier gainé Ø6mm L.12,15m en haut et cordeau en bas	Réf.065088	69,90€ TTC
	9,50 x 1 m	100 mm	PE tressé	3 mm simple		Bande PVC blanche 110 mm avec double coutures en haut et bandes PVC noires 70mm sur 3 côtés avec double coutures	Câble acier gainé Ø6mm L.12,15m en haut et cordeau en bas	Réf.065089	83,90€ TTC
COMPÉTITON	9,50 x 1 m	100 mm	PE tressé	3 mm simple		Bande PVC blanche 110 mm avec double coutures en haut et bandes PVC noires 70mm sur 3 côtés avec double coutures	Câble acier gainé Ø6mm L.12,15m en haut et sangles réglables en bas	Réf.065090	134,90€ TTC
	9,50 x 1 m	100 mm	PP tressé sans nœud renforcé aux extrémités par des barres de cadrage	4 mm simple		Bande PVC blanche avec mousse 150mm avec double coutures en haut / Bande PVC blanche 110mm avec double coutures bas / Bande PVC noire 70mm avec double coutures sur les côtés.	Câble acier gainé Ø6mm L.12,15m en haut / taquets coinces en haut et au milieu / sangles réglables en bas	Réf.065092	179,90€ TTC

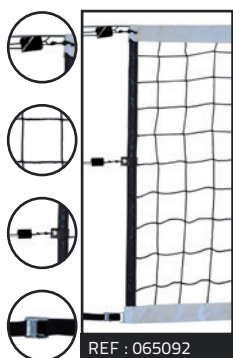
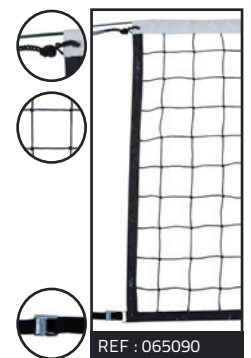
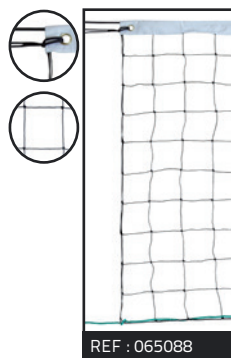
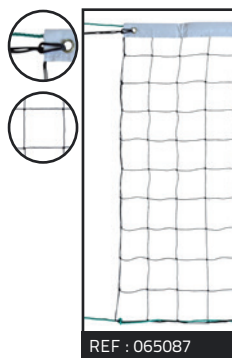
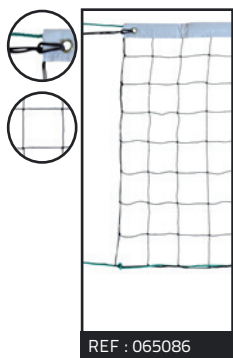

+ Pour les filets de compétition, il est impératif d'utiliser des bandes mobiles verticales avec mires à vis ou des supports de mires pouvant recevoir les tiges MD1/A ou MD2/A



+ Conformes aux normes FFF

CINTRE À FILET

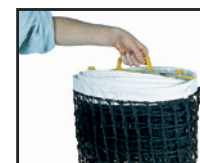
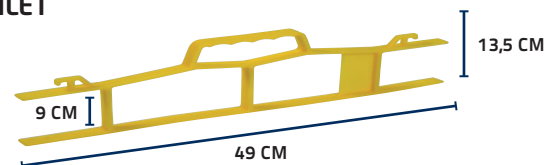

Cintre à filet idéal pour enrouler et transporter votre filet

Référence : 012025

L'unité

Prix T.T.C. : 8,90€

\*PE tressé = fil tressé polyéthylène - PVC = polychlorure de vinyle - PP = polypropylène



JEU DE 2 BANDES



TTC  
9,90€

Bandes mobiles et verticales pour délimitation des 9m.

Référence : 060123 La paire Prix T.T.C : 9,90€

JEU DE 2 SANDOWS

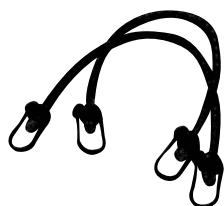

ECO TAXE  
TTC  
8,00€

Avec boucle fermée pour tension du filet.

Référence : 022109 Le lot de 2 Prix T.T.C : 8,00€

CÂBLE DE RECHANGE



DIAMÈTRE 5 mm LONGUEUR 12,10 m

TTC  
24,90€

Câble de rechange en acier gainé.

Référence : 060121 L'unité Prix T.T.C : 24,90€

MIRES RÉGLEMENTAIRES

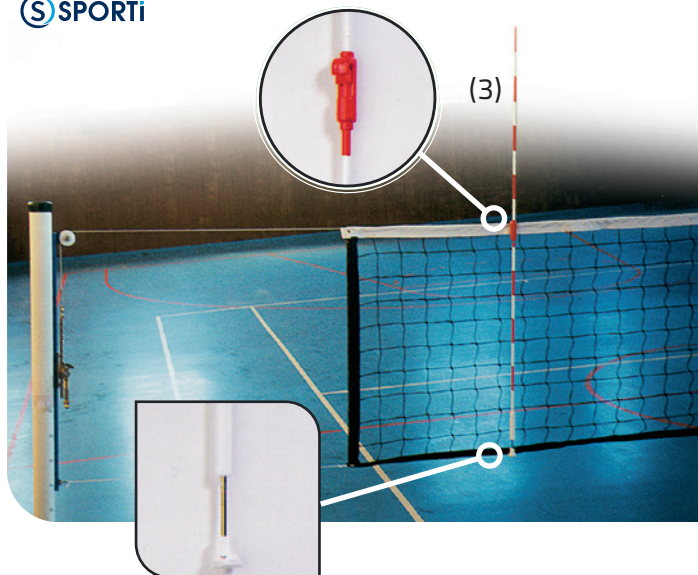

ECO TAXE

Utilisation	Spécificités	Réf	Descriptif	Prix TTC
Entraînement	Non démontables	069211 (1)	2 tiges de longueur 180cm. Ø 9,6mm. En fibre de verre. 2 supports de fixation (housses avec auto-agrippant)	49,90 €
Entraînement	Démontables	069212 (2)	2 tiges de longueur 180cm. Ø 9,6mm. En fibre de verre. 2 supports de fixation (housses avec auto-agrippant)	59,90 €
Compétition	à vis	069210 (3)	2 tiges de longueur 180cm. Ø 9,6mm. En fibre de verre. Approuvées FIVB - Se fixent directement sur le filet avec une pièce de serrage en haut et en bas. Livré avec sac de transport.	96,90 €
Paire de housses auto-agrippantes pour mirés	-	069213*	Un auto-agrippant en haut et un auto-agrippant en bas.	18,50 €

(1) (2) (3)

\* Non soumis à l'écotaxe.

BEACH-VOLLEY

FILETS DE BEACH-VOLLEY



ECO TAXE

DIMENSIONS	MAILLE	TYPE DE FILET	Ø DU FIL	COLORIS	BANDE	TENSION	RÉFÉRENCE	
9,50 x 1 m	100 mm	PE câblé	3 mm simple	●	Bande PVC JAUNE FLUO autour du filet	cordeau	Réf.065093 (1)	51,90€ TTC
			2 mm simple			câble acier	Réf.065094	59,90€ TTC

(2)



(1)

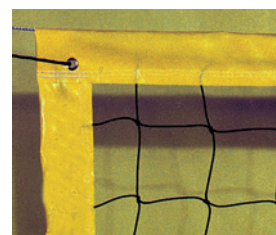

(3)



POTEAUX DE BEACH-VOLLEY



Référence	Désignation	Description	Ø poteau (mm)	
• 064206	(2) POTEAUX DE BEACH VOLLEY ALUMINIUM + EMBASES	Poteaux réalisés en tube aluminium Ø 90mm. plastifiés blanc avec embases. Réglage simple et facile des hauteurs de filet par règlette coulissant le long du poteau. Tension du filet par système à cabestan (cordeau tendu par poulie et taquet coinçeur). Vendus par paire. (sans filet)	90	1616,00 € (la paire)
• 060071	(3) SUPPORT DE POTEAUX DE BEACH VOLLEY	2 embases en aluminium à ensabler à une profondeur de 390mm pour poteaux de beach-volley Ø90mm. Vendues par paire.	-	905,00 € (la paire)



Fournisseur Roland Garros



+ Traitement anti-UV

FILETS DE TENNIS

DIMENSIONS	MATÉRIAU	MAILLE (mm)	Ø FIL (mm)	COLORIS	BANDE	TENSION	RÉFÉRENCE	SPÉCIFICITÉS	PRIX UNI-TAIRE TTC
12,70 x 1,07m	Tressé PE* avec nœuds	SIMPLE 45 mm	3 mm		Polyester (PES) 110 mm blanc avec 4 surpiqûres	Câble acier gainé Ø6mm en haut et cordeau en bas	065107	Bandes PVC* noires 110 mm sur les côtés et 80 mm en bas	199,90€
	Câblé PE* avec nœuds	6 rangées de MAILLE DOUBLE 45 mm	2 mm		PVC*110 mm blanc avec 2 surpiqûres	Câble acier gainé Ø6mm en haut et cordeau en bas	012084	-	169,90€
	Tressé PE* avec nœuds	6 rangées de MAILLE DOUBLE 45 mm	3 mm		Polyester (PES) 110 mm blanc avec 4 surpiqûres	Câble acier gainé Ø6mm en haut et cordeau en bas	012086	-	229,90€
	Tressé PE* avec nœuds	7 rangées de MAILLE DOUBLE 40 mm	3 mm		PVC*110 mm blanc avec 4 surpiqûres	Câble acier gainé Ø6mm en haut et cordeau en bas	Modèle utilisé sur les courts de Roland Garros 065105	Bande PVC noire 80 mm en bas	299,90€

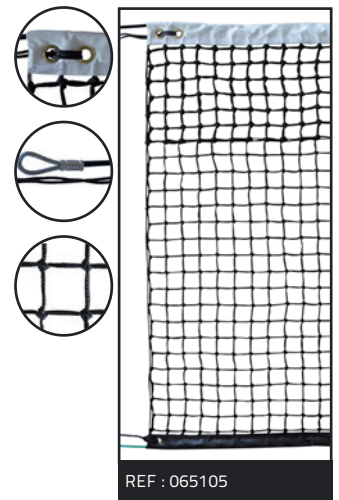
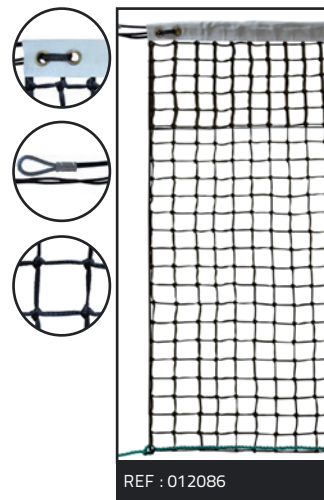
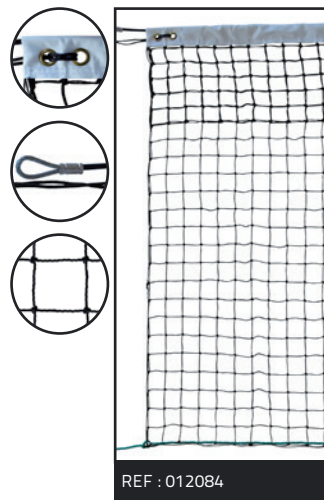
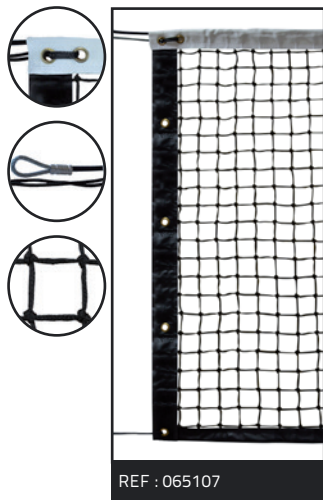

\*PE= POLYETHYLENE / PVC= Polychlorure de vinyle

ACCESSOIRES TENNIS

CINTRE PLASTIQUE POUR FILET

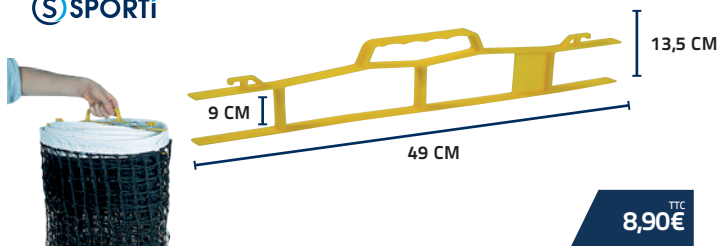

Cintre plastique pour filet

Référence : 012025

Prix T.T.C : 8,90€

TTC 8,90€

BANDE DE RECHANGE À OEILLETS



Avec cordeau d'attache

Référence : 012028

Prix T.T.C : 59,00€

TTC 59,00€

RÉGULATEUR



Sangle en polyester 50 mm. Réglage par système d'auto-agrippant avec mousqueton métallique.

Référence : 012027

Prix T.T.C : 9,40€

TTC 9,40€

CÂBLE DE RECHANGE



Câble acier gainé 13,7m. Ø 5mm.

Référence : 012026

Prix T.T.C : 24,90€

TTC 24,90€

POTEAUX DE TENNIS				DESCRIPTION	Hauteur hors-sol	Hauteur Scellement	Section Ø	Poids (la paire)
012012 (1)	Poteaux acier à sceller	Tube acier galvanisé carré 80 x 80 mm, plastifié blanc / Treuil à crémaillère / Barre de tension pour le filet / Fourreaux (réf : 012099) à 117,00€ <sup>TTC</sup> la paire à prévoir.		1070	350 mm	section 80 x 80 mm	18 kg	
012014 (2)	Poteaux acier à sceller	Tube acier galvanisé rond Ø 90, plastifié blanc / Treuil à crémaillère / Barre de tension pour le filet / Fourreaux (réf : 012100) à 106,00€ <sup>TTC</sup> la paire à prévoir.			390 mm	Ø 90	16 kg	
012016 (3)	Poteaux acier sur platine	Tube acier galvanisé carré 80 x 80 mm, plastifié blanc / Treuil à crémaillère / Barre de cadrage pour le filet / Système d'ancrage			-	section 80 x 80 mm	24 kg	
012013 (4)	Poteaux alu à sceller	Profil en aluminium renforcé carré 80 x 80 mm, plastifié blanc / Treuil à crémaillère / Barre de cadrage pour le filet / Fourreaux (réf : 012099) à 117,00€ <sup>TTC</sup> la paire à prévoir.			350 mm	section 80 x 80 mm	12 kg	
012015 (5)	Poteaux alu à sceller	Profil en aluminium renforcé rond Ø 90 mm, plastifié blanc / Treuil à crémaillère / Barre de cadrage pour le filet / Fourreaux (réf : 012100) à 106,00€ <sup>TTC</sup> la paire à prévoir.			390 mm	Ø 90	12 kg	
012068 (6)	Poteaux de soutien sur embase	2 poteaux à embase ronde.		-	-	-	-	



TREUIL À CRÉMAILLÈRE			
	Désignation	Référence	Prix unitaire TTC
	1. Treuil à crémaillère	012078	99,90€
	2. Manivelle seule	012079	39,90€
	3. Crémaillère seule	012080	33,50€
	4. Cliquet seul	012081	9,50€
	5. Axe avec vis de serrage	012082	55,90€
	6. Corps seul	012083	44,70€

• CHAISE D'ARBITRE ACIER

**Nous consulter pour chaise d'arbitre en alu**

**792,00€<sup>TTC</sup>**

Chaise en acier plastifié pour un usage en intérieur uniquement. Coques en Polypropylène traité anti UV. Echelle droite d'une largeur 500mm avec marches barreaudées de Ø33mm. Dotée d'une tablette écriteire, d'une plateforme centrale, de porte vêtements et sacs centraux.

Accessoires disponibles :

- Chaises latérales pour joueurs (vendues à la paire)
- Coque de rechange (vendue à l'unité)

Hauteurs d'assise : 1.78m. pour la chaise arbitre et 0.44m pour les chaises latérales

Référence : 012032 Chaise acier simple Prix T.T.C : 792,00€

Référence : 012033 2 Chaises latérales Prix T.T.C : 417,00€

• TRAINÉ POUR TERRE BATTUE

**LONGUEUR 2 m** **LARGEUR 1,50 m**

Trainé standard avec une structure bois et un filet noir, imputrescible. La corde est renforcée pour une meilleure tenue et une meilleure maniabilité. Poids : 4.5kg.



Référence : 012045 L'unité Prix T.T.C : Nous consulter

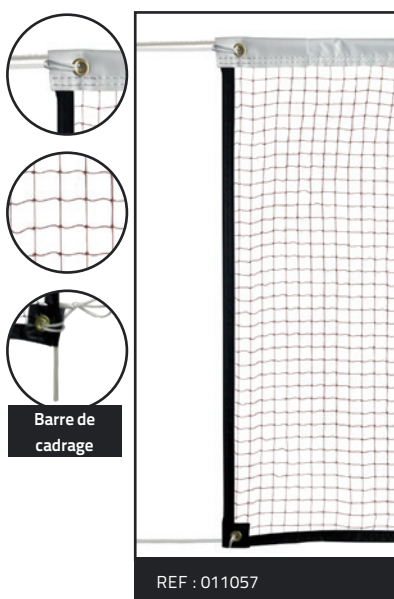
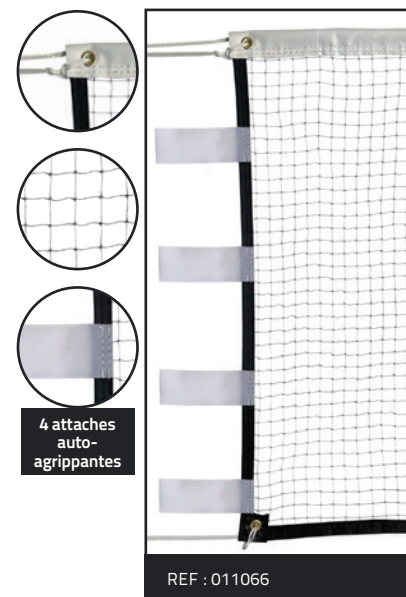
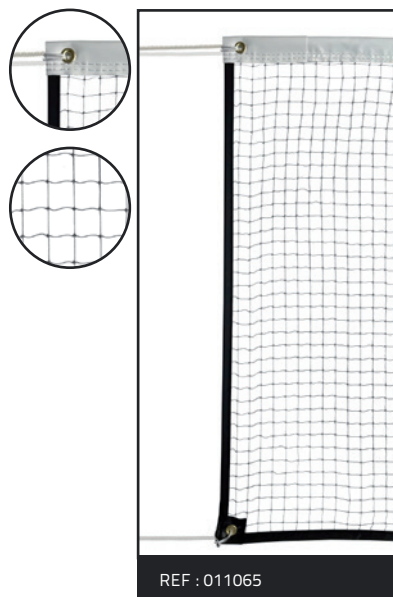
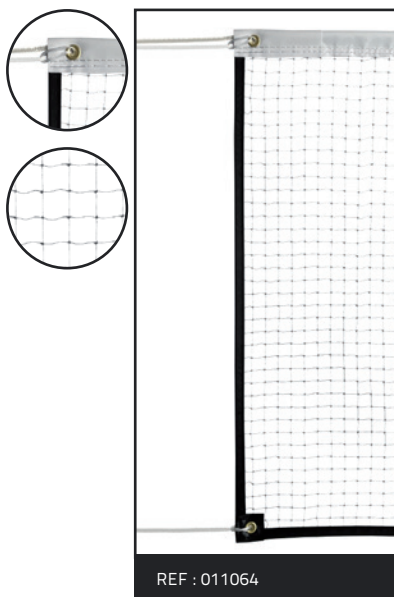

FILETS DE BADMINTON									
UTILISATION	DIMENSIONS	MAILLE (mm)	Ø DU FIL (mm)	COLORIS	BANDE PARTIE HAUTE	BANDE SUR LE TOUR	RÉF	SPÉCIFICITÉS	PRIX UNITAIRE TTC
ENTRAÎNEMENT	6,02 X 0,76 M	Polyamide 19mm avec nœuds	1,2 mm	Noir	PVC 80mm blanc avec double coutures	Nylon 30mm noir	011064	Cordeau tressé (Ø3,5mm - L. 8,5m) en haut et attache par cordeau en bas	32,40€
COMPÉTITION		Polyamide 19mm avec nœuds	1,6 mm	Noir	PVC 80mm blanc avec double coutures	Nylon 30mm noir	011065	Cordeau tressé (Ø4mm - L. 8,5m) en haut et attache par cordeau en bas	35,80€
HOMOLOGUÉ HAUTE COMPÉTITION		Polyamide 19mm avec nœuds	1,6 mm	Noir	PVC 80mm blanc avec double coutures	Nylon 40mm noir avec double coutures	011066	4 attaches auto-agrippantes sur chaque côté - cordeau tressé (Ø4mm - L. 8,5m) en haut et attache par cordeau en bas	49,90€
		Polyamide 19mm avec nœuds	1,6 mm	Marron	PVC 80mm blanc avec double coutures	PVC 40mm noir avec double coutures	011057	Barre de cadrage en fibre de verre de chaque côté - cordeau tressé (Ø4mm - L. 8,5m) en haut et attache par cordeau en bas	45,90€



\*PVC = polychlorure de vinyle

POTEAUX DE BADMINTON		 FABRIQUE EN FRANCE			INFORMATIONS COMPLÉMENTAIRES
PRATIQUE	RÉFÉRENCE	DÉSIGNATION	UTILISATION		
INITIATION / ENTRAÎNEMENT	011092 <sup>(1)</sup>	Paire de poteaux club entraînement 20 kg	Clubs et collectivités		Hauteur 1m55 – Mobiles sur embase avec roulettes de déplacement Ø 100mm non tachantes. Profondeur 0m60. Poteaux métalliques poudrés blancs Ø 40mm. Réglage précis de la hauteur grâce à un passe câble réglable. Tension du filet par taquet à l'extérieur. Avec patte anti-bascule. Socles lestés 20kg. La paire Livrés sans filet.
COMPÉTITION	011093 <sup>(2)</sup>	Poteau central double	Niveaux national et régional		Autostable avec socle lourd de 70kg unitaire. Roulettes de déplacement Ø100mm non tachantes. Profondeur réglable entre deux terrains de 0m80 à 1m25. Poteaux métalliques acier Ø40 poudrés blanc en partie base et Ø35 en partie haute. Réglage précis de la hauteur du filet par taquet réglable. Tension du filet assurée grâce au taquet coinqueur. L'unité Livré sans filet.
	011094 <sup>(3)</sup>	Paire de poteaux compétition à fourreaux	Niveaux national et régional		Poteaux métalliques. Amovibles dans fourreaux à sceller. Poudré blanc. Hauteur fixe 1m55 avec réglage précis de la hauteur. Ø 40mm. Livré avec fourreaux et couvercles. La Paire Livrés sans filet.
	011095 <sup>(4)</sup>	Paire de poteaux compétition 75 kg déport 0,38 m	Niveaux national et régional		Autostable sur socle très lourd 75kg unitaire. Modèle hauteur fixe 1m55. Avec roulettes de déplacement Ø 100mm non tachantes. Profondeur 0m38 pour utilisation de 2 poteaux dos à dos. Poteaux métalliques poudré blanc Ø 40mm. Réglage précis de la hauteur. Haut du poteau terminé par un embout PVC spécifique. Tension du filet par taquet à l'extérieur. La paire Livrés sans filet.
	011096 <sup>(5)</sup>	Paire de poteaux compétition et handibad 75 kg déport 0,38 m	Niveaux national et régional + handibad		Autostable sur socle très lourd 75kg unitaire. Modèle hauteur réglable 1m40 et 1m55 par indexage automatique. Avec roulettes de déplacement Ø 100mm non tachantes. Profondeur 0m38 pour une utilisation de 2 poteaux dos à dos. Poteaux métalliques poudré blanc Ø 40mm à la base et 35mm pour la partie réglable. Réglage précis de la hauteur. Haut du poteau terminé par un embout PVC spécifique. Tension du filet par taquet à l'extérieur. La paire Livrés sans filet.

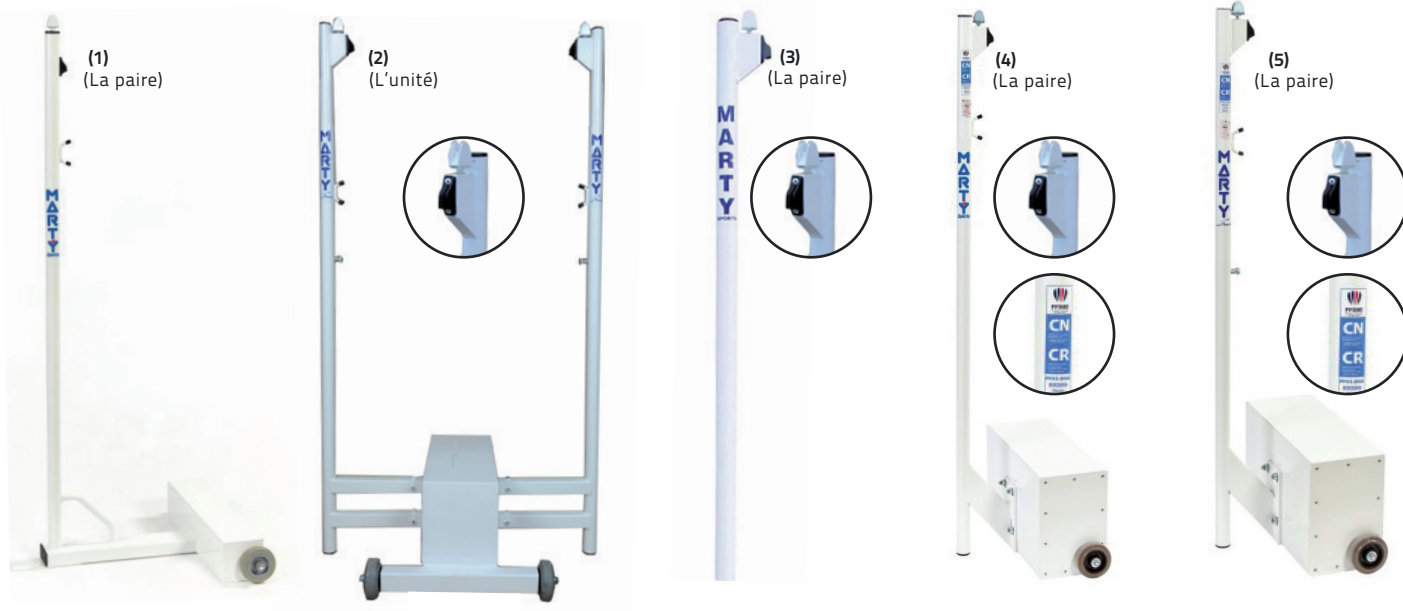

Tarifs ttc : nous consulter

**BUTS DE RUGBY**

**• BUTS ACIER 8M ET 11M À SCELLER**



Le 8 m **TTC 3635,00€**    Le 11 m **TTC 3999,00€**

- Equipement standard : 2 buts de rugby, acier galvanisé plastifié Ø 102 mm, constitués de : 4 poteaux en 2 parties :
    - 1) Montant en acier longueur 7000 mm
    - 2) Rallonge en acier longueur 1800 mm pour une hauteur de 8 m
    - Rallonge en acier longueur 4800 mm pour une hauteur de 11 m
  - Liaison par coulisement de la partie haute dans la partie basse par manchonnage
  - 2 transversales de longueur 5600 mm démontables, à emboîter par coulisseaux acier fixés par vis fournies
    - Coloris blanc
- Option :  
4 fourreaux de scellement + couvercles (scellement à 800 mm) Réf : 064011 - 279,00€

	RÉF. 064028 8 m.	RÉF. 064028 11 m.
H.1	8000 mm	11000 mm
H.2	3000 mm	3000 mm
I.	5600 mm	5600 mm
Sc.	800 mm	800 mm
Poids (la paire)	323 kg	397 kg

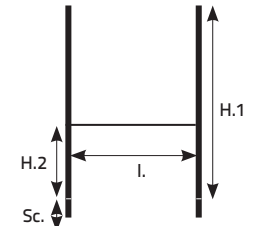

**• BUTS ALU 8M, À SCELLER**



**TTC 3843,00€**

- Equipement standard : 2 buts de rugby en aluminium plastifié blanc, constitués de : 4 poteaux en 3 parties :
    - 1) Partie basse en profilé aluminium Ø 102 mm, longueur 6000 mm
    - 2) Partie haute en profilé aluminium Ø 96 mm, longueur 3000 mm
    - 3) Rallonge en aluminium Ø 102 mm, longueur 400 mm
  - Liaison par coulisement de la partie haute dans la partie basse
  - 2 transversales de longueur 5600 mm démontables à emboîter par coulisseaux acier fixés par vis fournies
    - Coloris blanc
- Option :  
4 fourreaux de scellement + couvercles (scellement à 800 mm) Réf : 064011 - 279,00€

	RÉF. 064029
H.1	8000 mm
H.2	3000 mm
I.	5600 mm
Sc.	800 mm
Poids (la paire)	108 kg

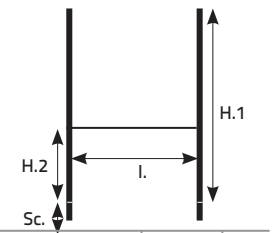

**• BUTS ALU 11M, À SCELLER**



**TTC 4384,00€**

- Equipement standard : 2 buts de rugby en aluminium plastifié blanc, constitués de : 4 poteaux en 3 parties :
    - 1) Partie basse en profilé aluminium Ø 102 mm, longueur 6000 mm
    - 2) Partie haute en profilé aluminium Ø 96 mm, longueur 6000 mm
    - 3) Rallonge en aluminium Ø 102 mm, longueur 400 mm
  - Liaison par coulisement de la partie haute dans la partie basse
  - 2 transversales de longueur 5600 mm démontables à emboîter par coulisseaux acier fixés par vis fournies
    - Coloris blanc
- Option :  
4 fourreaux de scellement + couvercles (scellement à 800 mm) Réf : 064011 - 279,00€

	RÉF. 064029
H.1	11000 mm
H.2	3000 mm
I.	5600 mm
Sc.	800 mm
Poids (la paire)	124 kg

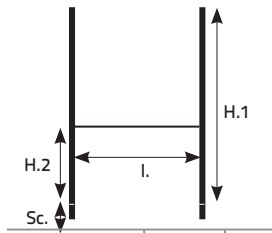

**• BUTS ACIER 14,50, À SCELLER**



**TTC 5275,00€**

- Equipement standard : 2 buts de rugby, acier galvanisé plastifié Ø 102 mm, constitués de : 4 poteaux en 2 parties :
    - 1) Montant en acier longueur 11000 mm
    - 2) Rallonge en acier longueur 4500 mm
  - Liaison par coulisement de la partie haute dans la partie basse par manchonnage.
  - 2 transversales de longueur 5600 mm démontables à emboîter par coulisseaux acier fixés par vis fournies
    - Coloris blanc
- Option :  
4 fourreaux de scellement + couvercles (scellement à 1000 mm) Réf : 064012 - 311,00€

	RÉF. 064207
H.1	14500 mm
H.2	3000 mm
I.	5600 mm
Sc.	1000 mm
Poids (la paire)	562 kg

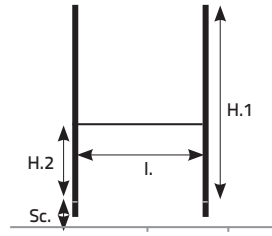

**• JEU DE 4 PROTECTIONS POUR POTEAUX**



Protections carrées en mousse pour poteaux de rugby. Protections sous housse PVC avec fermeture par auto-agrippant. Nous préciser le diamètre des poteaux lors de votre commande. Disponible en 4 dimensions.

Référence : 060061	30cm x 30 cm - Hauteur 2m.	Prix T.T.C : 974,00€
Référence : 060061B	40cm x 40 cm - Hauteur 2m.	Prix T.T.C : 1213,00€
Référence : 060062	50cm x 50 cm - Hauteur 2m.	Prix T.T.C : 1778,00€
Référence : 060062B	60cm x 60 cm - Hauteur 2m.	Prix T.T.C : Nous consulter

**• JEU DE 4 CHARNIÈRES**



Pour buts de rugby aluminium. Permet la mise en place ou le démontage des poteaux par basculement. Pour les gaines existantes, nous indiquer :
 

- le Ø intérieur de la gaine, la profondeur de la gaine et le Ø intérieur des poteaux.

Référence : 060049    Le jeu de 4    Prix T.T.C : 2134,00€

**TTC 2134,00€**



FILETS SUR MESURE POUR PARE-BALLONS - VENDU AU M<sup>2</sup>



Désignation	Matériau	Maille	Ø du fil (mm)	Coloris	Référence	Prix unitaire TTC (au m <sup>2</sup> )
PARE-BALLONS/ FOOTBALL	câblé PE*	maille simple 145 mm	2,5	Vert	<b>065131</b>	2,50 €
	tressé PE*		3	Vert	<b>065132</b>	3,90 €
PARE-BALLONS/ VOLLEY-HANDBALL	câblé PE*	maille simple 100 mm	2	Noir	<b>065140</b>	6,90 €
			2,5	Vert	<b>065134</b>	5,90 €
PARE-BALLONS/ TENNIS	tressé nylon	maille simple 45 mm	3	Blanc	<b>065141</b>	22,00 €
	câblé PE*	maille simple 48 mm	2,5	Vert	<b>065136</b>	11,70 €
PARE-BALLONS/ GOLF	tressé nylon	maille simple 25 mm	2	Blanc	<b>065137</b>	19,10 €
	câblé PE*		2	Vert	<b>065138</b>	17,20 €

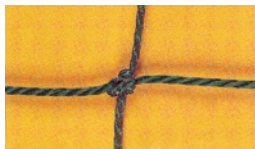

Câblé polyéthylène  
2,5 mm vert

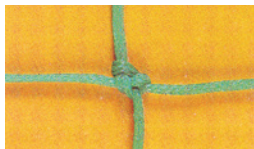

Tressé polyéthylène  
3 mm vert



Câblé nylon  
Lisière renforcée



Tressé nylon  
blanc

INFOS

La maille 25 mm est adaptée à la clôture de golf et la maille 48 mm est adaptée à la clôture de base-ball, tennis, hockey, pelote basque...

\*PE = Polyéthylène

• PARE-BALLONS COMPLET AVEC ACCESSOIRES



Le pare-ballons peut être : De 4 à 13 m hors-sol. Il est composé de différents types de poteaux = poteaux de départ, d'angle, de rétention, poteaux intermédiaires, jambe de force, contreventement. Le diamètre du poteau est déterminé selon la nature du projet. Poteaux adaptés pour faciliter le montage du filet. Espacement courant entre poteaux : 5 à 7,50 m selon le projet.

ACCESSOIRES PARE-BALLONS

Référence	Désignation	Légende
022117	Câble acier gainé vert 5mm (au mètre linéaire)	(1)
022108	Anneau brisé 7 mm	(2)
022120	Raidisseur galvanisé plastifié n°4	(3)
022116	Serre-câble étrier 5mm	(4)



Autres accessoires de pose sur demande.

(2)



(3)



(4)



FILET BRISE-VUE / BRISE-VENT ET ESSE DE RECHANGE

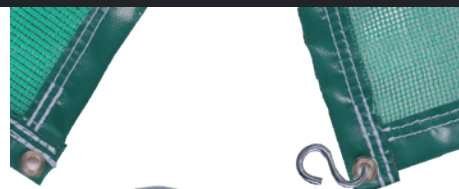
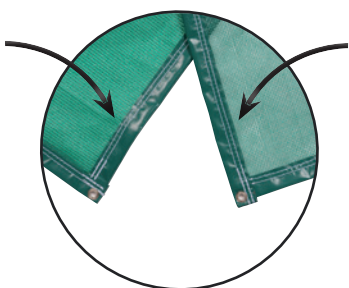

Filet Brise-vue 75%

Filet tricoté en bandelette polyéthylène traité UV. Bande cousue avec oeillets sur le périmètre. Coloris : vert. Disponible en hauteur 1,5m et 2m.

Référence : 012042 le m<sup>2</sup> Prix T.T.C : Nous consulter

Filet Brise-vent 65%

Tissu polyéthylène vert traité UV. Bande cousue avec oeillets sur le périmètre. Coloris : vert. Disponible en hauteur 2m.

Référence : 012040 le m<sup>2</sup> Prix T.T.C : Nous consulter

Esse métallique supplémentaire

Esse métallique supplémentaire pour filet brise-vue et brise vent

Référence : 012041 L'unité Prix T.T.C : Nous consulter

PEINTURE



	CLUB	ÉLITE	ÉLITE PRO	COULEUR
UTILISATION	Sur terrain d'entraînement engazonné régulièrement traçé.	Pour tout type de terrain, honneur ou entraînement.	Peinture haute performance à fort pouvoir couvrant. Résiste aux intempéries et passages intensifs des joueurs.	Sur terrain de d'entraînement engazonné.
MODE DE TRAÇAGE	Traçeuse à rouleau	Traçeuse à rouleau ou à pulvérisation	Traçeuse à rouleau ou à pulvérisation	Traçeuse à rouleau ou à pulvérisation
POIDS	15 Kg	15 Kg	15 Kg	12 Kg
CAPACITÉ	4 à 5 traçages	4 à 5 traçages	4 à 5 traçages	10 traçages
DENSITÉ	1,53 - 1,55	1,51	1,58	1,39 - 1,50
PH	8 / 9	8 / 9	8 / 9	7,5 / 8,5
PIGMENT	Titane	Titane	Titane	Organique
Bio-dégradable	✓	✓	✓	✓
INFORMATION COMPLÉMENTAIRE	L'idéal pour les terrains d'entraînement ou les retraçages de dernières minutes	-	-	Disponible en bleu.  (Pour d'autre coloris, nous consulter)
PRIX TTC	Référence : 060108 <b>58,90€<sup>TTC</sup></b>	Référence : 060084 <b>76,90€<sup>TTC</sup></b>	Référence : 060142 <b>109,90€<sup>TTC</sup></b>	Référence : 060099 <b>123,90€<sup>TTC</sup></b>

• BROUETTE TRAÇAGE PEINTURE PAR PULVÉRISATION



CAPACITÉ 8,5 L POIDS 12 kg **649,90€<sup>TTC</sup>**

Brouette de traçage peinture par pulvérisation pour une largeur de traçage de 5 à 12 cm, pour le traçage de terrains engazonnés. Très maniable grâce à son faible poids. Roues pleines caoutchoutées de Ø 26 cm. Nettoyage du système de pulvérisation après chaque utilisation.

Référence : 060109

L'unité

Prix T.T.C : 649,90€

• BROUETTE TRAÇAGE PEINTURE



CAPACITÉ 12 L POIDS 15 kg **669,90€<sup>TTC</sup>**

Machine à rouleau en polyéthylène (moins corrosif) avec un réservoir monobloc. Roues pneumatiques 1,5 bars. Avec son faible poids et son guidon réglable. Très maniable. Système de vidange latéral intégré. Largeur de bande : 10cm. Utilisation uniquement sur terrain engazonné.

Référence : 060110

L'unité

Prix T.T.C : 669,90€



IMPLANTS DE REPÉRAGE



Exemple de mise en situation



Disponible en 4 coloris



Boîte de 25 repères + 1 enfonceur de pose



Enfonçoir double fonction : frappe ou vissage de l'implant

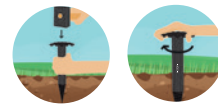

à partir de TTC **3,00€**

Base	Fibres
H. 10,5 cm	H. 7,5 cm

Implants d'herbe en fibre synthétique pour la signalisation et le repérage d'une ligne ou d'une zone de façon ponctuelle ou permanente. Facile à poser grâce à son enfonceur, vous pouvez en fonction du terrain, soit le visser si le terrain est souple ou s'aider d'un marteau si le terrain est plus dur. 4 coloris disponibles : Blanc, Jaune, Bleu et Rouge.

Livré par boîte de 25 implants de la même couleur et d'un outil enfonceur de pose.

- Référence : 060085
- Référence : 060075
- Référence : 060076

- La boîte de 25 + enfonceur
- Le repère à l'unité
- L'enfonçoir

- Prix T.T.C : 65,90€
  - Prix T.T.C : 3,00€
  - Prix T.T.C : 5,10€\*
- \* Non soumis à l'écotaxe.

JEU DE 4 POTEAUX DE CORNER RIGIDES



Poteau	Fanion
Ø 32mm	l. 45 cm
L. 160 cm	L. 45 cm

TTC **49,90€**

Poteaux réglementaires en PVC rigides avec fanions. Coloris : Rouge, Blanc, Jaune ou Damiers. Livré avec sac. Le jeu de 4.

- Référence : 060178R Rouge Prix T.T.C : 49,90€
- Référence : 060178B Blanc Prix T.T.C : 49,90€
- Référence : 060178J Jaune Prix T.T.C : 49,90€
- Référence : 060178D Damiers Prix T.T.C : 49,90€

JEU DE 4 POTEAUX DE CORNER FLEXIBLES



Poteau	Fanion
Ø 32mm	l. 45 cm
L. 180 cm	L. 45 cm

TTC **84,90€**

Poteaux réglementaires en PVC flexibles avec fanions. Système articulé et sécurisant qui permet au poteau de se plier sans danger. Coloris : Rouge, Blanc, Jaune ou Damiers. Livré avec sac. Le jeu de 4.

- Référence : 060179R Rouge Prix T.T.C : 84,90€
- Référence : 060179B Blanc Prix T.T.C : 84,90€
- Référence : 060179J Jaune Prix T.T.C : 84,90€
- Référence : 060179D Damiers Prix T.T.C : 84,90€

JEU DE 4 POTEAUX DE CORNER ARTICULÉS



Poteau	Fanion
Ø 32mm	l. 45 cm
L. 180 cm	L. 45 cm

TTC **134,90€**

Poteaux réglementaires en tube PVC avec manchon noir articulé en caoutchouc + base support fixe à enfonceur dans le sol. Livré avec fanion et sac. Coloris : Rouge, Blanc, Jaune ou Damiers.

- Référence : 060180R Rouge Prix T.T.C : 134,90€
- Référence : 060180B Blanc Prix T.T.C : 134,90€
- Référence : 060180J Jaune Prix T.T.C : 134,90€
- Référence : 060180D Damiers Prix T.T.C : 134,90€
- Référence : 060082 Le poteau en PVC tube seul Prix T.T.C : 12,40€

FANION POUR TUBE Ø32MM

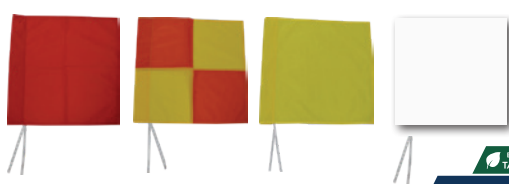

Fanion
l. 45 cm
L. 45 cm

TTC **3,50€**

Pour poteau de corner Ø : 32mm. Disponible en 4 coloris : rouge, blanc, jaune ou damiers.

- Référence : 060177 L'unité Prix T.T.C : 3,50€

CHAUSS'PROPRE

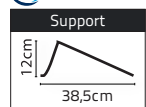

Brosse
l. 16,5 cm
L. 32 cm

TTC **54,90€**

Brosse à poil dur en polyéthylène sur support en acier galvanisé qui se fixe au sol. Idéal pour le nettoyage des chaussures avant de rentrer au vestiaire. Coloris Bleu.

- Référence : 060119 L'unité Prix T.T.C : 54,90€
- Référence : 060119A La brosse seule Prix T.T.C : 44,90€
- Référence : 060119B Le support seul Prix T.T.C : 19,90€





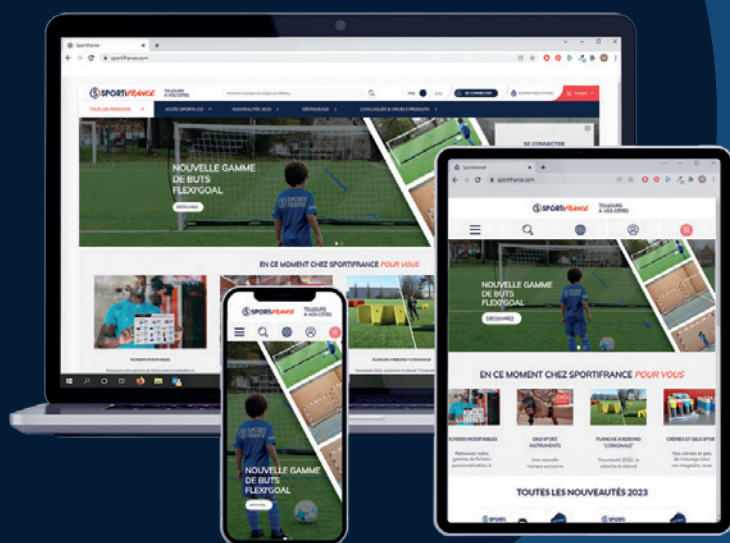

Site internet / Website  
[www.sportifrance.com](http://www.sportifrance.com)

DISPONIBLE SUR  
ordinateur, tablette et mobile



FR



EN



**SPORTIF**  
**FRANCE**

